



Инструкция по эксплуатации

Блок распределения питания (PDU)

MBS1605-1C19-4Schuko

MBS1607-1C19-6C13

MBSW16HW

ВАЖНЫЕ ИНСТРУКЦИИ ПО БЕЗОПАСНОТИ

ВНИМАНИЕ (СОХРАНИТЕ ДАННЫЕ ИНСТРУКЦИИ):

В данном руководстве содержатся важные инструкции, которые следует соблюдать при установке и обслуживании устройств типа **блок распределения питания (PDU)** — далее «устройства».

- Данное устройство предназначено для установки в закрытых помещениях с комнатной (регулируемой) температурой и отсутствием токопроводящих загрязнений.
- Установка, подключение и обслуживание должно выполняться квалифицированным персоналом знакомым с правилами безопасности или под наблюдением таковых. Не допускайте к обслуживанию устройств неавторизованный персонал.

ОСТОРОЖНО: По окончании срока службы не выбрасывайте изделие с остальными бытовыми отходами, но утилизируйте в установленном законом порядке.

ОСТОРОЖНО: Устройства типа **блок распределения питания (PDU)**

могут представлять опасность поражения электрического удара и высокого тока короткого замыкания. При работе с устройствами необходимо соблюдать следующие меры предосторожности:

- Снимайте часы, кольца и прочие металлические предметы.
- Используйте инструмент с изолированными ручками.
- Используйте резиновые перчатки и обувь.
- Не кладите инструменты или металлические предметы поверх устройств **блок распределения питания**.
- Выключайте устройство перед подключением или отключением **блок распределения питания**.

ОСТОРОЖНО: Для снижения опасности возникновения пожара подключайте устройство к розетке с ограничением тока не более 32 Ампер в соответствии со стандартом ANSI/NFPA 70.

ВНИМАНИЕ: Рекомендованный срок службы **блок распределения питания** 5 лет. По окончании срока службы не выбрасывайте изделие с остальными бытовыми отходами, но утилизируйте в установленном законом порядке.

С места изготовления электрооборудование транспортируется в транспортной упаковке, выполненной с учетом особенностей изделия, способа транспортирования и хранения в целях его защиты в пути от механических повреждений и воздействия климатических факторов (прямого попадания атмосферных осадков, солнечной радиации и пыли). Вид транспорта (кроме железнодорожного, которым могут транспортироваться любые изделия) оговаривается при заказе особо. Условия транспортирования должны соответствовать требованиям ГОСТ

15150-69. Реализация товара осуществляется во всех странах, входящих в Таможенный союз (Россия, Беларусь, Казахстан, Армения, Киргизия).

ВВЕДЕНИЕ

Пожалуйста, прочтите и сохраните данное руководство!

Благодарим Вас за выбор данного блока распределения питания (PDU). Распределитель питания (англ. power distribution unit, PDU) — устройство для распределения электрической энергии. PDU с двойной коммутацией мощности подходит для переменного тока частотой 50 Гц с номинальным рабочим напряжением 250 В и ниже и номинальным входным током 16А. Он используется только для ручного подключения или размыкания цепей, а также для переключения между сетью и источником питания ИБП; Продукт имеет широкий спектр применений и может использоваться в качестве компьютерных залов центров обработки данных для IDC, банков, служб ценных бумаг, правительства, малых и средних предприятий и других центров обработки данных. При возникновении проблем в процессе эксплуатации данного устройства, прежде чем обращаться в службу технической поддержки, пожалуйста, изучите данное руководство.

1. ОПИСАНИЕ УСТРОЙСТВ

Пояснение к направлению вращения переключателя:

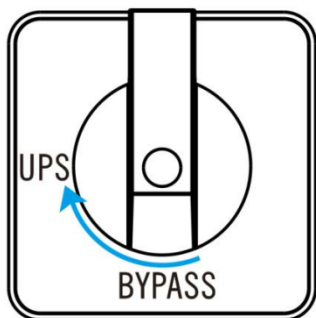

Вращение по часовой стрелке от БАЙПАСА к ИБП

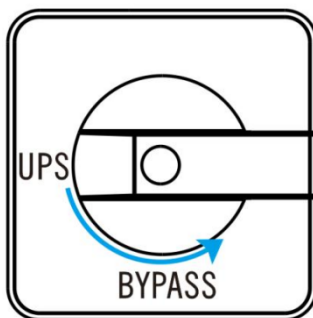

Поверните против часовой стрелки от ИБП к БАЙПАСУ

Модель MBS1605-1C19-4Schuko блок распределения питания, 1 фаза 5 розеток

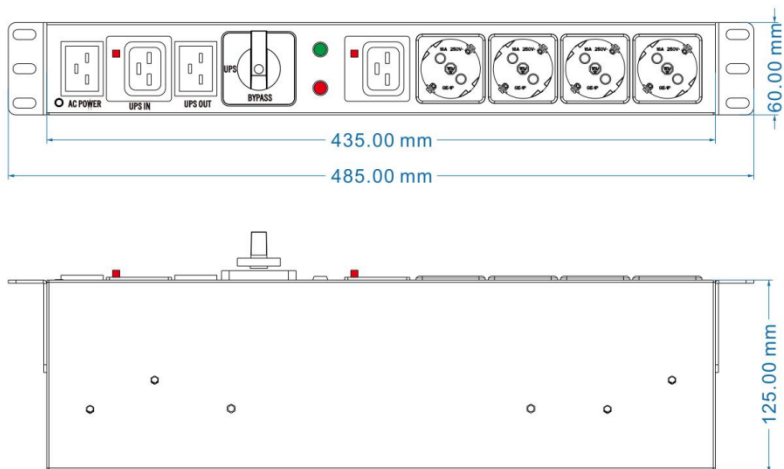

Металлический корпус, 1 фазный 16А, блок управления байпасом технического обслуживания

1. Максимальный ток нагрузки $\leq 16\text{A}$
2. Номинальное напряжение — 220~250В
3. Напряжение питания — 220~250В
4. Мощность $\leq 3680\text{Вт}$
5. Материал корпуса — Корпус из черного алюминия
6. Размер — 485*125*60 мм
7. Монтажное расстояние — 463 ± 3 мм
8. Спецификация кабелей в комплекте —
силовой кабель IEC-60320 C20 - Schuko, $3\text{G}\cdot 1\text{mm}^2$ длина кабеля 1,8М,
силовой кабель C13-C20 $3\text{G}\cdot 1\text{mm}^2$ длина кабеля 1,8М,
силовой кабель C19-C14 $3\text{G}\cdot 1\text{mm}^2$ длина кабеля 1,8М
9. Розетки — 4*розеток Schuko, 1*IEC 320 C19
10. Штекер — C20
11. Функция: байпас для технического обслуживания
12. Комплектация — Крепежный винт и гайка 4 комплекта, инструкция по быстрому запуску
13. Установка — горизонтальная.
14. Перерыв перед переключением между источниками питания (ВВМ) не более 6 мс

Модель MBS1607-1C19-6C13 блок распределения питания, 1 фаза 7 розеток

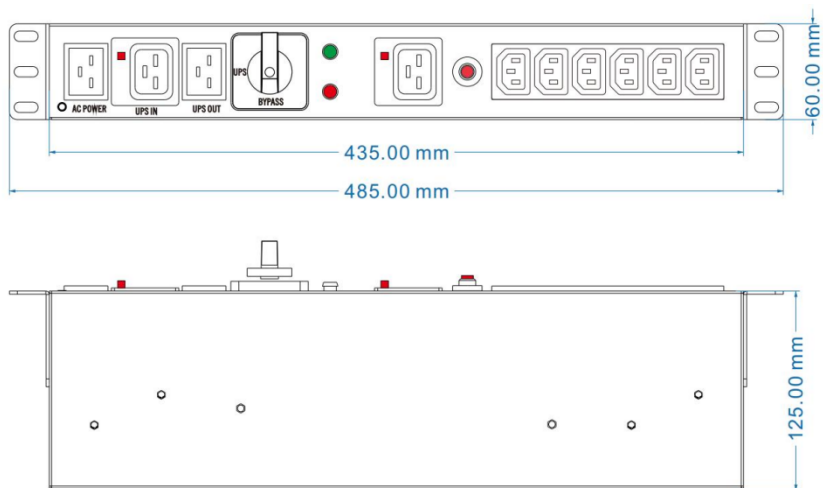

Металлический корпус, 1 фазный 16А, блок управления байпасом технического обслуживания с защитой розеток IEC 320 C13 от перегрузки.

1. Максимальный ток нагрузки $\leq 16\text{A}$
2. Номинальное напряжение — 220~250В
3. Напряжение питания — 220~250В
4. Мощность $\leq 3680\text{Вт}$
5. Тепловой выключатель — 16А
6. Материал корпуса — Корпус из черного алюминия
7. Размер — 485*125*60 мм
8. Монтажное расстояние — 463±3 мм
9. Спецификация кабелей в комплекте —
силовой кабель IEC-60320 C20 - Schuko, 3G*1mm² длина кабеля 1,8М,
силовой кабель C13-C20 3G*1mm² длина кабеля 1,8М,
силовой кабель C19-C14 3G*1mm² длина кабеля 1,8М
10. Розетки — 6*IEC 320 C13, 1*IEC 320 C19
11. Штекер — C20
12. Функция: байпас для технического обслуживания с защитой от перегрузки розеток IEC 320 C13
13. Комплектация — Крепежный винт и гайка 4 комплекта, инструкция по быстрому запуску
14. Установка — горизонтальная.
15. Перерыв перед переключением между источниками питания (ВВМ) не более 6 мс

Инструкции по питанию для каждого модуля изделия (Пример MBS1607-1C19-6 C13)

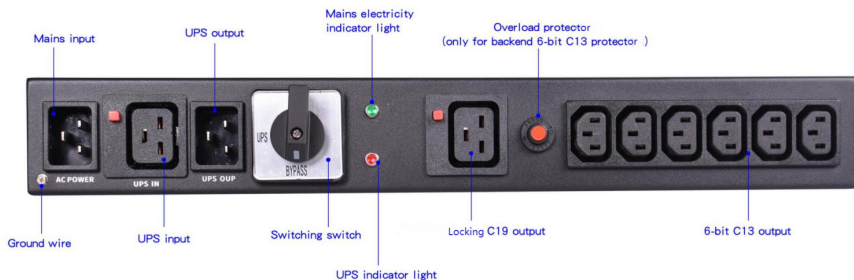

Подробности:

Модуль		Номинальный ток	Роль	Примечание
C20	AC POWER	16A	Постоянный вход сети	/
Locking C19	UPS IN	16A	Входной сигнал постоянного тока	Разъем для подключения источника питания ИБП
C20	UPS OUT	16A	Выход ИБП	Электроэнергия, запасаемая ИБП, выводится на этот блок питания через C20
Переключающий переключатель	UPS/BYPASS	20A	Переключающий переключатель	Переключение между сетью и ИБП вручную
Контрольная лампа	Зеленая	/	Индикатор питания	Световой индикатор при подаче питания от сети
Контрольная лампа	Красная	/	Световой индикатор ИБП	Индикатор горит во время подачи питания от ИБП
Блокировка C19	AC OUTPUT	16A	Выходной модуль	Выходной модуль (внешний переключаемый источник питания от сети/ИБП)
Защита от перегрузки	Защита	16A	Защищает только 6-bit C13	Когда нагрузка превысит 16A, защита от перегрузки сработает, отключая цепь
6-bit C13	AC OUTPUT	10A	Выходной модуль	Выходной модуль (внешний переключаемый источник питания от сети/ИБП)

Модель MBSW16HW блок распределения питания, 1 фаза 1 розетка

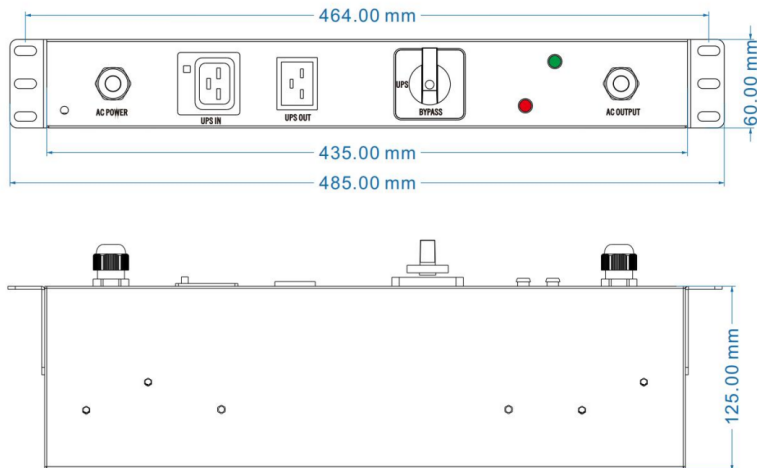

Металлический корпус, 1 фазный 16А, блок управления байпасом технического обслуживании

1. Максимальный ток нагрузки $\leq 16\text{A}$
2. Номинальное напряжение — 220~250В
3. Напряжение питания — 220~250В
4. Мощность $\leq 3680\text{Вт}$
5. Материал корпуса — Корпус из черного алюминия
6. Размер — 485*125*60 мм
7. Монтажное расстояние — 463±3 мм
8. Спецификация кабелей в комплекте — силовой кабель C13-C20 3G*1mm² длина кабеля 1,8М, силовой кабель C19-C14 3G*1mm² длина кабеля 1,8М
9. Розетка — 1*IEC 320 C19
10. Штекер — нет
11. Функция: байпас для технического обслуживания
12. Комплектация — Крепежный винт и гайка 4 комплекта, инструкция по быстрому запуску
13. Установка — горизонтальная.
14. Перерыв перед переключением между источниками питания (ВВМ) не более 6 мс

Электрическая принципиальная схема (Пример MBSW16HW)

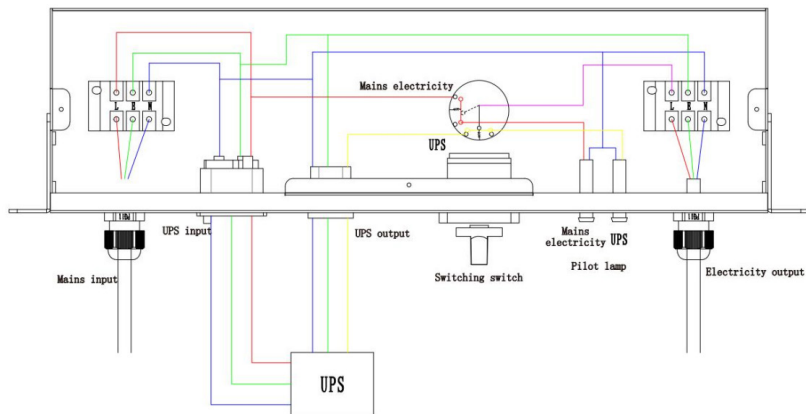

2. УСТАНОВКА

2.1 Руководство по установке

Перед установкой или эксплуатацией данного изделия внимательно прочитайте следующее:

1. Данный блок распределения питания (PDU) предназначен только для использования внутри помещений.
2. Убедитесь, что указанное номинальное напряжение совпадает с рабочим напряжением в стране или регионе. Любое несоответствие таких напряжений строго запрещено.
3. Для обеспечения безопасного энергопотребления убедитесь, что линия питания заземлена. Шнур питания, вилка и розетка должны находиться в хорошем состоянии.
4. В целях безопасности энергопотребления устройств в шкафу убедитесь, что максимальная мощность такой электроники или электрооборудования меньше максимальной выходной мощности этого PDU. Любая операция с перегрузкой запрещена.
5. Никогда не устанавливайте PDU там, где присутствует чрезмерная влажность.
6. Никогда не устанавливайте какое-либо электрическое оборудование или распределительный блок во время грозы.
7. Этот PDU совместим только с вилкой питания с той же розеткой. подключение к штекеру любого другого типа может привести к непредвиденным событиям.
8. Для монтажа используйте только прилагаемые кронштейны.
9. Чтобы снизить риск поражения электрическим током, когда заземление не может быть проверено в надлежащих условиях,

отключите устройство от электрической розетки перед установкой или подключением любого оборудования, повторно подключайте к электрической розетке только после выполнения всех подключений.

10. Любой несанкционированный демонтаж изделия не допускается. Компания не несет ответственности за любой ущерб, возникший в результате несанкционированного демонтажа.

11. В случае возникновения каких-либо неполадок во время эксплуатации следует немедленно прекратить подачу питания, вынуть вилку из розетки и обратиться к местному авторизованному дилеру за профессиональным обслуживанием.

2.2 Монтаж

Вариант монтажа

PDU совместим со стандартной стойкой (482,6 мм (19 дюймов)), также он подходит для размещения в нестандартных конструкциях.

PDU может быть установлен на раме горизонтальным способом или с обеих сторон шкафа в вертикальном направлении.

Запасные части для установки

Винт (4шт)

Обычная пластина (2шт) установка 0–180°

Размер: М6 * 16 мм

Пример установки

Схема горизонтальной установки стандартного 19-дюймового шкафа

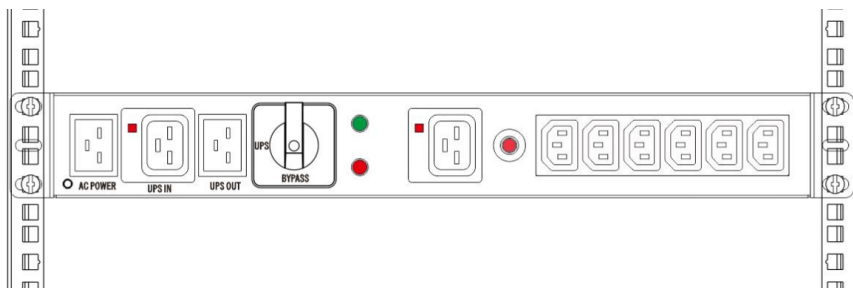

Выберите подходящее место для монтажа, установите в клетку две гайки (входят в комплект поставки), совместите гайки с отверстиями в раме.

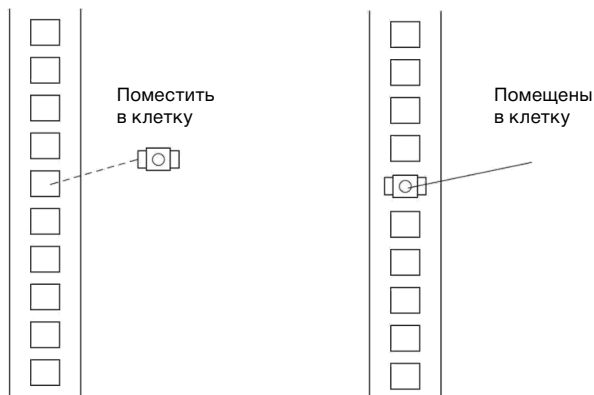

Совместите монтажные отверстия на кронштейне с установленными в клетку гайками, вставьте и поверните винт в затянутом положении

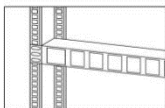
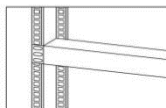
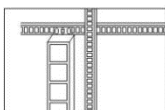
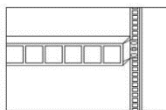

2.3 Проверка

Проверьте устройство сразу после получения. Упаковка пригодна для повторного использования, сохраните её или утилизируйте в установленном порядке.

2.2 Подключение оборудования

Подключать нагрузку необходимо при выключенном ИБП.

Соедините кабель питания устройства с выходными розетками ИБП.

2.4 Дата изготовления PDU

Определить месяц и год изготовления можно по серийному номеру, указанному на корпусе устройства и упаковке. Последние четыре цифры серийного номера содержат дату производства — две последние цифры года и месяц.

3. УСЛОВИЯ ГАРАНТИИ

Устранение неполадок и меры предосторожности:

Проблема	Возможная причина	Решение
Неполная установка в разъем C20	В модуле C20 находится внешний предмет или штекер C19 вставлен неправильно	Очистите внешние предметы в нижней части модуля или вставьте их с выравниванием по C19
Вилка C19 не может быть извлечена после установки	Не нажата кнопка блокировки разъема.	Нажмите кнопку блокировки (красная точка) при отсоединении соответствующей вилки от розетки
Кнопка блокировки не действует	Кнопка блокировки не отскакивает после отсоединения вилки от розетки	Вставьте штекер C20 в фиксирующий модуль C19, чтобы предотвратить его выпадение и отскок
Тумблер можно поворачивать на 360 градусов для переключения	Слишком большое усилие раздвинуло ограничительную пластину во время переключения	Верните на завод-изготовитель, чтобы заменить выключатель. Пожалуйста, обратите внимание, что только позиции ИБП / БАЙПАС можно переключать туда и обратно и не возможно переключение ни в каком другом направлении
Включается защита от перегрузки, выходной сигнал выключен	Сработала защита от перегрузки, что привело к отключению питания	Отключите питание и снова нажмите красную кнопку защиты от перегрузки

Дефекты, которые могут появиться в течение гарантийного срока, будут бесплатно устранены сервисными центрами POWERCOM при соблюдении следующих условий:

- предъявления гарантийного талона, заполненного надлежащим образом: с указанием модели, серийного номера (если он предусмотрен производителем), даты продажи, печати торгующей организации или кассового чека.

Право на гарантийное обслуживание утрачивается в случае:

- нарушения правил, изложенных в Инструкции по эксплуатации;
- неправильного заполнения гарантийного талона;
- при наличии следов постороннего вмешательства или очевидной попытке ремонта изделия в неуполномоченном сервисном центре POWERCOM;
- если обнаружены несанкционированные изменения конструкции или схемы изделия (за исключением случаев, оговоренных в Инструкции по эксплуатации);
- возникновения дефектов вследствие: механических повреждений, вт. ч. из-за небрежной транспортировки или хранения, несоблюдения условий эксплуатации или инсталляции оборудования, стихийных бедствий (молния, пожар, наводнение), попадания внутрь изделия посторонних предметов, жидкостей, насекомых, неправильной вентиляции и

прочих причин, находящихся вне контроля продавца и изготовителя, повреждений, вызванных несоответствием параметров питающих, телекоммуникационных и кабельных сетей Государственным стандартам, действием других внешних факторов;

- превышения гарантийного срока;
- использования оборудования не по назначению;
- повреждений, вызванных использованием нестандартных расходных материалов, адаптеров и запчастей.

Гарантийное обслуживание не распространяется на:

- расходные материалы, документацию, дискеты, компакт-диски и т.п.;
- программное обеспечение, поставляемое вместе с источником бесперебойного питания;
- на другое оборудование, причиненный ущерб которому связан по какой-либо причине с работой в сопряжении с данным;
- периодическое обслуживание, установку и настройку изделия;
- на оборудование и узлы, повреждение которых вызвано внешним воздействием или неправильной эксплуатацией.

5. ТЕХНИЧЕСКИЕ ХАРАКТЕРИСТИКИ

Мониторинг	Без мониторинга		
Модель	MBS1605-1C19-4Schuko	MBS1607-1C19-6C13	MBSW16HW
Номинальное напряжение изоляции	Ui В 660		
Описание	Металлический корпус, 1 фазный 16А, блок управления байпасом технического обслуживания		
Установка	Горизонтальная		
Кол-во фаз, розеток	1 фаза 5 розеток	1 фаза 7 розеток	1 фаза 1 розетка
Напряжение питания	220~250В		
Ток	≤16А		
Защита от перегрузки	нет	да, розетки 6 x IEC 320 C13	нет
Мощность	≤3680вт		
Тип розеток	4 x Schuko, 1 IEC 320 C19	6 x IEC 320 C13, 1 IEC 320 C19	1 x IEC 320 C19
Тип штекера	C20		нет
Особенности	байпас для технического обслуживания		
Материал корпуса	Корпус из черного металла		
Тип шнура питания	IEC-60320 C20 на EU вилку, 3G 1mm ² , длина кабеля 1.8М		нет
Функции	возможность создавать замкнутую систему, позволяющую легко обслуживать ИБП, изолируя его от критической нагрузки		
Температура окружающей среды	Температура окружающей среды не должна превышать +40°C, а средняя температура в течение 24 часов не должна превышать +35°C Нижний предел температуры окружающей среды составляет -5°C		
Высота	Подходит для районов с высотой над уровнем моря ≤ 2000 м.		
Атмосферные условия	Когда максимальная температура составляет +40°C, относительная влажность воздуха не должна превышать 50%; при более низких температурах допускается более высокая относительная влажность, например, до 90% при +20°C. Следует принять особые меры для предотвращения случайного образования конденсата на изделии из-за перепадов температуры		
Размер корпуса	485*125*60 мм		
Вес изделия	2,5Кг		
Монтажное расстояние	463±3 мм		
Комплектация	Крепежный винт и гайка 4 комплекта, инструкция по быстрому запуску, гарантийный талон, силовой кабель IEC-60320 C20 - Schuko, 3G*1mm ² длина кабеля 1,8М, силовой кабель C13-C20 3G*1mm ² длина кабеля 1,8М, силовой кабель C19-C14 3G*1mm ² длина кабеля 1,8М		Крепежный винт и гайка 4 комплекта, инструкция по быстрому запуску, гарантийный талон, силовой кабель C13-C20 3G*1mm ² длина кабеля 1,8М, силовой кабель C19-C14 3G*1mm ² длина кабеля 1,8М



Complete Power Solution™

Copyright © 2023 POWERCOM CO., Ltd Все права защищены.
9F, No. 246, Lien Chen Road Chung Ho District, New Taipei City, Taiwan, R.O.C
Сделано в Китае.

Все остальные торговые марки являются собственностью их владельцев.
Спецификация может изменяться без предварительного уведомления.

www.pcm.ru

POWERCOM CO., Ltd. Москва

Адрес для визитов и курьеров: Москва, 1-й Кабельный проезд, д. 2, офисы 35-37

Адрес для почтовых отправлений: 111024 Москва, 2я Кабельная улица, д.2,
пометка "В представительство POWERCOM"

Телефон/факс: +7 (495) 651-62-81/82; по вопросам сервиса: +7 (495) 651-62-83

©2023 Август, Версия 1

Все права защищены. Все торговые марки являются собственностью их владельцев.
Спецификации могут быть изменены без уведомления.

