

Пуск и защита электродвигателей



EATON

Powering Business Worldwide



Контакты и реле

1

Мини реле DILER, мини контакторы DILEM +++ Вспомогательные реле DILA +++ Контакторы DILM7...DILM1600, DILH1400...DILH2600
Контакторы для коммутации осветительных нагрузок DILL +++ 4-х полюсные контакторы DILP +++ Контакторы для конденсаторов DILK
Комбинации контакторов SDAINL, DIUL +++ Реле контроля контакторов CMD



2

Реле перегрузки

Реле перегрузки ZE, ZB12...ZB150, Z5 +++ Реле перегрузки с внешними трансформаторами тока ZW7 +++ Термисторные реле EMT6



3

Автоматические выключатели защиты двигателя

Автоматические выключатели защиты двигателя PKZM0, PKZM1, PKZM4
Автоматические выключатели защиты трансформаторов PKZM0-T



4

Пускатели

Пусковые комбинации: пускатели MSC-D, реверсивные пускатели MSC-R
Пускатели для крепления на шины MSC.../BBA



5

Справочная информация



	Стр.		Стр.		Стр.
Мини реле DILER и мини контакторы DILEM		Контакты для коммутации осветительных нагрузок DILL		Мини контакторы, реле, контакторы	
Информация для заказа		Информация для заказа	1/36	Проектирование	
Реле, контакторы	1/2	Проектирование		Диаграммы работы контактов	1/64
Вспомогательные контакты	1/4	Контакты для освещения	1/37	Оболочки	1/65
Аксессуары	1/6	Комбинации контакторов SDAINL, DIUL		Контакты для активных нагрузок	1/66
Управляющие напряжения	1/53	Информация для заказа		Электрическая долговечность	1/68
Вспомогательные реле DILA		Комбинации звезда-треугольник	1/38	Кратковременные нагрузки	1/71
Информация для заказа		Проектирование		Частота работы	1/72
Реле	1/8	Комбинации звезда-треугольник	1/40	Коммутация постоянного тока	1/73
Вспомогательные контакты	1/10	Информация для заказа		Технические данные	
Управляющие напряжения	1/54	Реверсивные комбинации	1/42	Мини контакторы, реле	1/74
Контакты DILM, DILH		Реле контроля контакторов CMD		Реле CMD	1/77
Технический обзор	1/12	Описание	1/51	Мини контакторы	1/80
Обзор системы	1/14	Информация для заказа	1/52	Контакты до 170 А	1/84
Информация для заказа		Аксессуары для реле и контакторов		4-х полюсные контакторы	1/92
Базовые устройства до 170 А	1/16	Информация для заказа		Мини контакторы	1/80
Базовые устройства до 170 А с пружинными зажимами	1/18	Супрессоры	1/44	Контакты свыше 170 А	1/96
Устройства в сборе до 170 А	1/20	Аксессуары	1/45	Контакты для конденсаторов	
Базовые устройства с электронными катушками до 150 А	1/22	Управляющие напряжения		Контакты с электронными катушками до 150 А	1/106
4-х полюсные контакторы	1/24	Информация для заказа		Контакты для осветительных нагрузок	1/108
Силовые контакторы (> 170 А), комфортная версия	1/26	Базовые устройства до 170 А	1/55	Вспомогательные контакты	1/109
Силовые контакторы (> 170 А), стандартная версия	1/28	Базовые устройства до 170 А с пружинными зажимами	1/58	Аксессуары	1/110
Вспомогательные контакты	1/30	4-х полюсные контакторы	1/60	Габаритные размеры	
Проектирование		Базовые устройства с электронными катушками до 150 А	1/62	Мини реле	1/111
Вспомогательные контакты	1/33	Сменные катушки	1/59	Реле	1/12
Контакты для конденсаторов DILK		Силовые контакторы (> 170 А)	1/63	Контакты до 170 А	1/12
Информация для заказа	1/34	Электронные модули с катушкой (для комфортных версий)	1/63	Контакты свыше 170 А	1/114
Проектирование		Контакты для конденсаторов	1/62	Контакты для конденсаторов	1/116
Контакты для компенсации реактивной мощности	1/35			Контакты для осветительных нагрузок	1/116
				Комбинации контакторов	1/117
				Аксессуары	1/118



DILER, DILEM

Варианты подключения	Номинальный ток AC-15		Условный термический ток	Контакты		Обозначение	Условное обозначение
	220 В	380 В		N/O = Нормально открытый	N/3 = Нормально закрытый		
	230 В	400 В					
	240 В	415 В					
	I_e	I_e	I_{th}				
	A	A	A				

Мини реле DILER

Винтовые зажимы	6	3	10	4 N/O	–	40E	
				3 N/O	1 N/3	31E	
				2 N/O	2 N/3	22E	

Примечания DC контакторы имеют встроенную комбинацию диод-резистор, потребление катушки 2.6 Вт.

Мини реле и контакторы



DILER, DILEM

Может быть использовано с	Управление переменным Тип Код для заказа	Может быть использовано с	Управление Тип Код для заказа	Кол-во в упаковке	Примечания
...DILE	DILER-40(230V50HZ) 051759	...DILE	DILER-40-G(24VDC) 010223	5 шт	<p>Аксессуары</p> <p>1 Супрессор</p> <p>2 Дополнительные контакты</p> <p>Другие напряжения управления</p> <p>Контакты согласно EN 50011</p> <p>Маркировка зажимов катушки согласно EN 50005</p>
	DILER-31(230V50HZ) 051768	...DILE	DILER-31-G(24VDC) 010157		
	DILER-22(230V50HZ) 051777	–	DILER-22-G(24VDC) 010042		

Страница

→ 1/6

→ 1/5

→ 1/5

Мини реле и контакторы



Номинальный ток AC-3	Максимальная мощность трехфазного двигателя 50 – 60 Гц						Условный термический ток $I_{th} = I_e$ AC-1		Контакты		Условное обозначение
	AC-3	AC-3		AC-4		Открытый монтаж	Закрытый монтаж	N/O = Нормально открытый	N/3 = Нормально закрытый		
400 В	230 В	400 В	690 В	230 В	400 В	690 В	$I_{th} = I_e$	$I_{th} = I_e$			
I_e	P	P	P	P	P	P	A	A			
A	кВт	кВт	кВт	кВт	кВт	кВт					

Контакторы DILEM

3-х полюсные, с дополнительным контактом

Винтовые зажимы	6.6	1.5	3	3	1.1	2.2	2.2	20	16	1 N/O	–	
	6.6	1.5	3	3	1.1	2.2	2.2	20	16	–	1 N/3	
	9	2.2	4	4	1.5	3	3	20	16	1 N/O	–	
	9	2.2	4	4	1.5	3	3	20	16	–	1 N/3	
	12	3.5	5.5	6.5	2	3	2.2	20	16	1 N/O	–	
	12	3.5	5.5	6.5	2	3	2.2	20	16	–	1 NC	

4-х полюсные

Винтовые зажимы	9	2.2	4	4	1.5	3	3	20	16	–	–	

Может быть использовано с	AC управление Тип Код для заказа	DC управление Тип Код для заказа	Кол-во в упаковке	Примечания
...DILEM DILE...	DILEEM-10(230V50HZ) 051608	DILEEM-10-G(24VDC) 051643		<p>С пружинными зажимами:</p>
DILE...	DILEEM-01(230V50HZ) 051633	DILEEM-01-G(24VDC) 051650		
...DILEM ...DILE	DILEM-10(230V50HZ) 051786	DILEM-10-G(24VDC) 010213		
...DILE	DILEM-01(230V50HZ) 051795	DILEM-01-G(24VDC) 010343		
...DILEM DILE...	DILEM12-10(230V50HZ) 127075	DILEM12-10-G(24VDC) 127132	1 шт	
DILE...	DILEM12-01(230V50HZ) 127091	DILEM12-01-G(24VDC) 127137		
...DILEM ...DILE	DILEM4(230V50HZ) 051804	DILEM4-G(24VDC) 012701		

Страница

→ 2/5

→ 1/6

→ 1/5

→ 1/5

→ 1/6









DILE

DILE

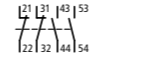
Варианты подключения	Контакты		Номинальный ток AC-15	Условный термический ток	Цифровой код комбинаций с базовым устройством		
	H/O = Нормально открытый	H/3 = Нормально закрытый			DILER-40(-G)	DILER-31(-G)	DILER-22(-G)
			220 В	380 В			
			230 В	400 В			
			240 В	415 В			
			I_e	I_e	I_{th}		
			A	A	A		

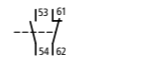

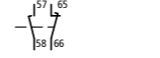
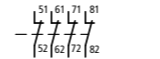
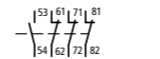
Блоки вспомогательных контактов

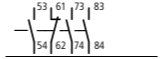
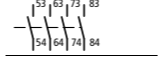
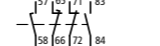
Винтовые зажимы	2 полюса	Контакты		4	2	10	Цифровой код комбинаций с базовым устройством					
		H/O	H/3				DILER-40(-G)	DILER-31(-G)	DILER-22(-G)			
	2 полюса	-	2 H/3	4	2	10						
		1 H/O	1 H/3									
	4 полюса	2 H/O	2 H/3									
		2 полюса	-				2 H/3	42 E	33	24		
	2 полюса	1 H/O	1 H/3							51 E	42	33
		2 H/O	-							60 E	51	42
	2 полюса	1 H/O _E	1 H/3 _L							51	42	33
		4 полюса	-				4 H/3	44 E	35	26		
	4 полюса	1 H/O	3 H/3							53E	44	35
		2 H/O	2 H/3							62E	53	44
	4 полюса	3 H/O	1 H/3							71E	62	53
		4 H/O	-							80E	71	62
4 полюса	1 H/O, 1 H/O _E	1 H/3, 1 H/3 _L				62	53	44				

Условное обозначение	Может быть использовано с	Тип Код для заказа	Цена См. прайс-лист	Кол-во в упаковке	Примечания
	DILEM-10(-G)(...)	02DILEM 010064		5 шт.	Контакты вспомогательных контактов: ...DILEM соответствует EN 50012 ...DILE соответствует EN 50005 Контакты, соответствующие EN 50012, более предпочтительны. Версия E соответствует EN 50011 и более предпочтительна. Блоки вспомогательных контактов имеют принудительные контакты (кроме контактов с опережением и запаздыванием) HO _E : нормально открытый с опережением включения H3 _L : нормально закрытый с запаздыванием выключения
	DILEM-4(-G)(...)	11DILEM 010080			
		22DILEM 010112			
	DILEM-10(-G)(...)	02DILE 010240			
	DILEM-01(-G)(...)	11DILE 010224			
	DILER40(-G)	20DILE 010208			
	DILER31(-G)	11DDILE 049824			
	DILER22	04DILE 010256			
		13DILE 002397			
		22DILE 010288			
		31DILE 048912			
		40DILE 010304			
		22DDILE 049823			

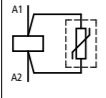

VGEDILE..., RCDIL...

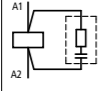
Управляющее напряжение	Условное обозначение	Может быть использовано с	Тип Код для заказа	Цена См. прайс-лист	Кол-во в упаковке	Примечания
U_s В AC						
Супрессоры						
Варисторный супрессор						
	24 – 48		DILE...	VGDILE48 010320	10 шт	Для контакторов с переменным током управления 50-60Гц. Контактры с постоянным током управления имеют встроенный супрессор. Обратите внимание на время разряда.
	110 – 250			VGDILE250 010336		
	380 – 415			VGDILE415 010463		
RC супрессор						
	24 – 48		DILE...	RCDILE48 044264	10 шт	Для контакторов с переменным током управления 50-60Гц. Обратите внимание на время разряда.
	110 – 250			RCDILE250 046320	10 шт	

Для использования с

Тип Код для заказа

Цена См. прайс-лист

Кол-во в упаковке

Примечания

Соединители

Для механического соединения контактора, реле и реле времени в комбинацию

	DILE... DILET...	VDILE 026634	50 шт	Дистанция между реле 0 мм.
---	---------------------	------------------------	-------	----------------------------

Механическая блокировка

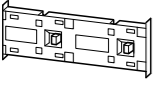
	DILE...	MVDILE 010113	5 шт	Для двух контакторов с одинаковыми или разными магнитными системами. Дистанция между контакторами 0 мм, механический ресурс 2.5×10^6 операций. Возможно использование блоков дополнительных контактов.
---	---------	-------------------------	------	---

Параллельное соединение

Для вспомогательных контактов

	DILE... ...DILE	BT480 052785	100 шт	Без защиты от случайного прикосновения в соответствии с IEC 536.
---	--------------------	------------------------	--------	--

Плоский зажим по DIN 46244Для силовых цепей и цепей управления
 $1 \times 6.3 \times 0.8/2 \times 2.8 \times 0.8$ мм







	DILEM, DILM17 – DILM1000 DILE... DILET... M22-K...	BT483 059904	100 шт	Используйте изолированные наконечники согласно DIN 46245.
---	---	------------------------	--------	---

Кожух

Прозрачный

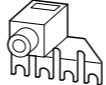
	DILE... DILET...	HDILE 010482	1 шт	Для установки на контактор (реле). Для открытой установки или установки в обслуживаемые распределительные щиты. Степень лицевой защиты IP40.
---	---------------------	------------------------	------	--

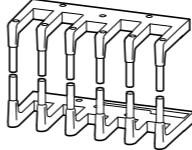
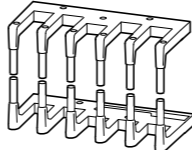
...DILEM, MVS-...

Может быть использовано с	Условное обозначение	Тип Код для заказа	Цена См. прайс-лист	Кол-во в упаковке	Примечания
Соединение звезда-точка					
	DILEM		S1DILEM 220218	20 шт	Защита от прямого прикосновения в соответствии с IEC 536.
Параллельный соединитель					
1 комплект состоит из 2-х соединителей 4 полюса					
	DILEM		P1DILEM 019095	5 шт	4 полюс может быть отломан. 4 полюса: $I_{th} = 60$ А 3 полюса: $I_{th} = 50$ А Предельная нагрузка по току, для потребителя категории AC-1, увеличивается в 2,5 раза. Защита от прямого прикосновения в соответствии с IEC 536.
Комплект соединений для реверсивного пуска					
Соединения силовых цепей для реверсивных сборок					
	DILEM (+MVDILEM)	–	MVS-WB-EM 220209	1 шт	В дополнение к электрической блокировке, встроены следующие цепи: K1M: A1-K2M:21 K1M: 21-K2M:A1 K1M: A2-K2M:A2 Реле перегрузки устанавливается отдельно.
Комплект соединений звезда-треугольник					
Соединения силовых цепей для комбинаций звезда-треугольник, включая соединение звезда-точка					
	Основной контактор DILEM – Контактор треугольника DILEM Контактор звезды DILEM	–	MVS-SB-EM 220213	1 шт	В дополнение к электрической блокировке, встроены следующие цепи: K3M: A1 – K5M: 21 K3M: 21 – K5M: A1 K3M: A2 – K5M: A2 Реле перегрузки устанавливается отдельно.
					



DILA

Варианты подключения	Контакты		Номинальный ток		Условный термический ток	Цифровой код	Может быть использовано с блоком доп. контактов	Условное обозначение
	N/O = Нормально открытый	N/3 = Нормально закрытый	AC-15					
			220 В	380 В				
			230 В	400 В				
			240 В	415 В				
			I_b	I_b	I_{th}			
			A	A	A			

Базовое устройство

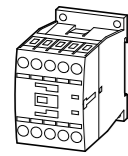

Винтовые зажимы	Контакты	Номинальный ток	Условный термический ток	Цифровой код	Может быть использовано с блоком доп. контактов	Условное обозначение
4 Н/О	–	6	4	16	40E	DILA-XHI(V)...
3 Н/О	1 Н/З				31E	DILA-XHI(V)...
2 Н/О	2 Н/З				22E	DILA-XHI(V)...

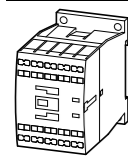

Пружинные зажимы	Контакты	Номинальный ток	Условный термический ток	Цифровой код	Может быть использовано с блоком доп. контактов	Условное обозначение
4 Н/О	–	6	4	16	40E	DILA-XHIC(V)...
3 Н/О	1 Н/З				31E	DILA-XHIC(V)...
2 Н/О	2 Н/З				22E	DILA-XHIC(V)...

DILA

Управление переменным током		Упаковка	Условное обозначение	Управление постоянным током		Кол-во в упаковке	Примечания
Тип Код для заказа	Цена См. прайс-лист			Тип Код для заказа	Цена См. прайс-лист		

DILA-40(230V50Hz) 276329		1 шт.		DILA-40(24VDC) 276344		1 шт.	С винтовыми зажимами: Аксессуары 1 Супрессор → 1/44 2 Блоки вспомогательных контактов → 1/11 Другие управляющие напряжения → 1/54 Контакты соответствуют EN 50011 Маркировка зажимов катушки согласно EN 50005 Контакты с постоянным током управления имеют встроенный супрессор.
DILA-31(230V50Hz) 276364				DILA-31(24VDC) 276379			
DILA-22(230V50Hz) 276399				DILA-22(24VDC) 276414			

DILAC-40(230V50Hz) 276441		1 шт.		DILAC-40(24VDC) 276456		1 шт.	С пружинными зажимами: Аксессуары 1 Супрессор → 1/44 2 Блоки вспомогательных контактов → 1/11 Другие управляющие напряжения → 1/54 Контакты соответствуют EN 50011 Маркировка зажимов катушки согласно EN 50005 Контакты с постоянным током управления имеют встроенный супрессор.
DILAC-31(230V50Hz) 276473				DILAC-31(24VDC) 276488			
DILAC-22(230V50Hz) 276505				DILAC-22(24VDC) 276520			



DILA...XHI...

DILA...XHI...

Варианты подключения	Контакты		Номинальный ток		Условный термический ток	Условное обозначение
	H/O = Нормально открытый	H/З = Нормально закрытый	AC-15			
			220 В	380 В		
			230 В	400 В		
			240 В	415 В		
			I_e	I_b	I_{th}	
			A	A	A	

DILA, блоки вспомогательных контактов

С блокировкой противостоящих контактов (кроме ...XHI(C)V...)

Варианты подключения	Контакты	Номинальный ток	Условный термический ток	Условное обозначение
Винтовые зажимы	2 полюса	–	2 H/З	
		1 H/O	1 H/З	
		2 H/O	–	
		1 H/O _E	1 H/З _L	
	4 полюса	–	4 H/З	
		1 H/O	3 H/З	
		2 H/O	2 H/З	
		3 H/O	1 H/З	
		4 H/O	–	
		1 H/O, 1 H/O _E	1 H/З, 1 H/З _L	
Пружинные зажимы	2 полюса	–	2 H/З	
		1 H/O	1 H/З	
		2 H/O	–	
		1 H/O _E	1 H/З _L	
	4 полюса	–	4 H/З	
		1 H/O	3 H/З	
		2 H/O	2 H/З	
		3 H/O	1 H/З	
		4 H/O	–	
		1 H/O, 1 H/O _E	1 H/З, 1 H/З _L	

Цифровой код комбинаций с базовым устройством	Тип Код для заказа	Цена См. прайс-лист	Кол-во в упаковке	Примечания
42 E	33	24		
51E	42	33		
60E	51	42		
51	42	33		
44E	35	26		
53E	44	35		
62E	53	44		
71E	62	53		
80E	71	62		
62	53	44		
42 E	33	24		
51E	42	33		
60E	51	42		
51	42	33		
44E	35	26		
53E	44	35		
62E	53	44		
71E	62	53		
80E	71	62		
62	53	44		

5 шт

Версия E соответствует EN 50011 и более предпочтительна; другие комбинации соответствуют EN 50005. Контактры с постоянным током управления DILA(C)-22 могут быть скомбинированы только с 2-х полюсными блоками дополнительных контактов

H/O_E: нормально открытый с опережением
H/З_L: нормально закрытый с запаздыванием



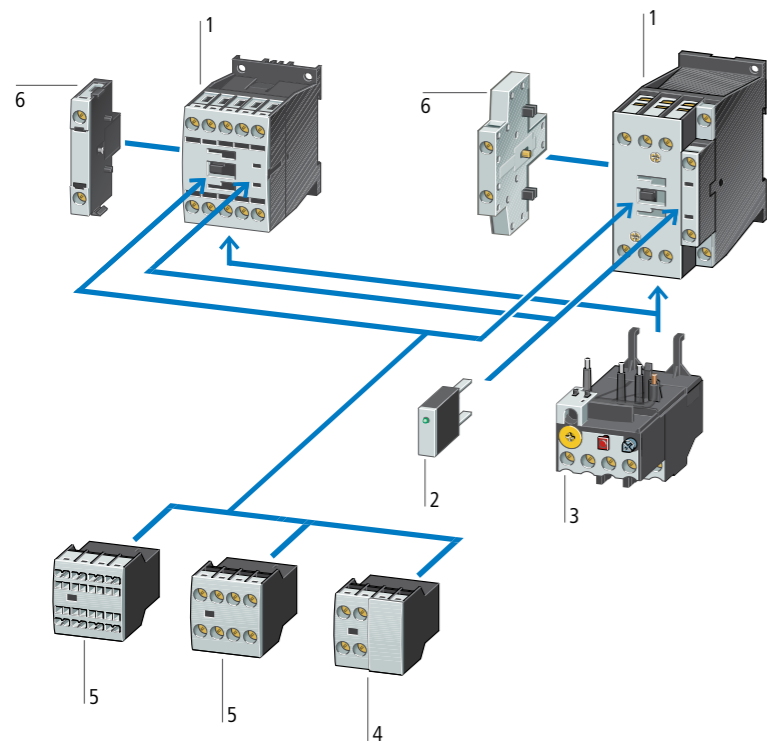

Контакты до 90 кВт
(AC-3/400 В) 1

→ Страница 1/17

Супрессоры 2

→ Страница 1/44

Реле перегрузки 3

→ Страница 2/6

Блоки вспомогательных
контактов, 2 полюса 4

→ Страница 1/28

Блоки вспомогательных
контактов, 4 полюса 5

→ Страница 1/11

Блоки вспомогательных
контактов, боковой монтаж 6

→ Страница 1/32

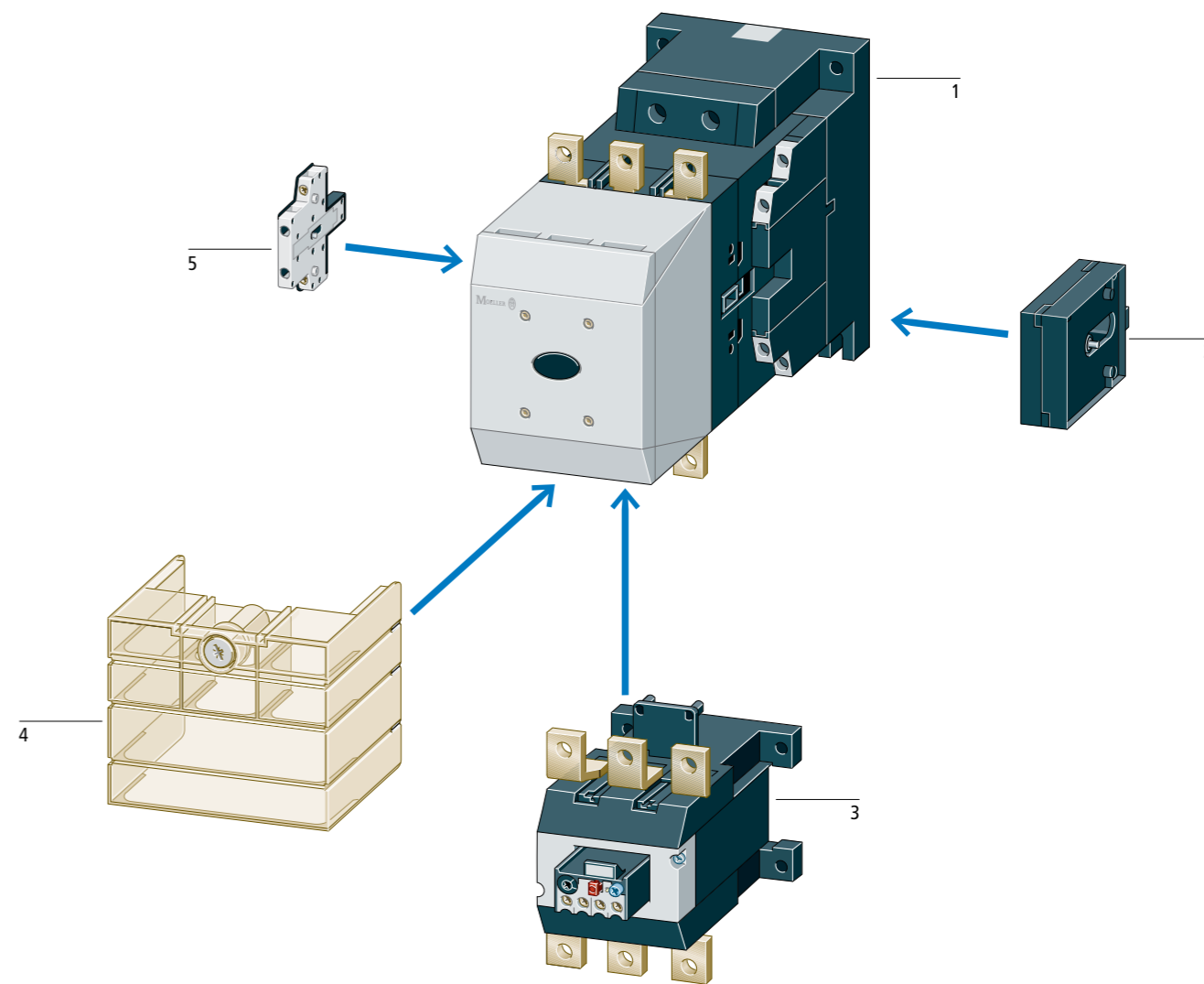
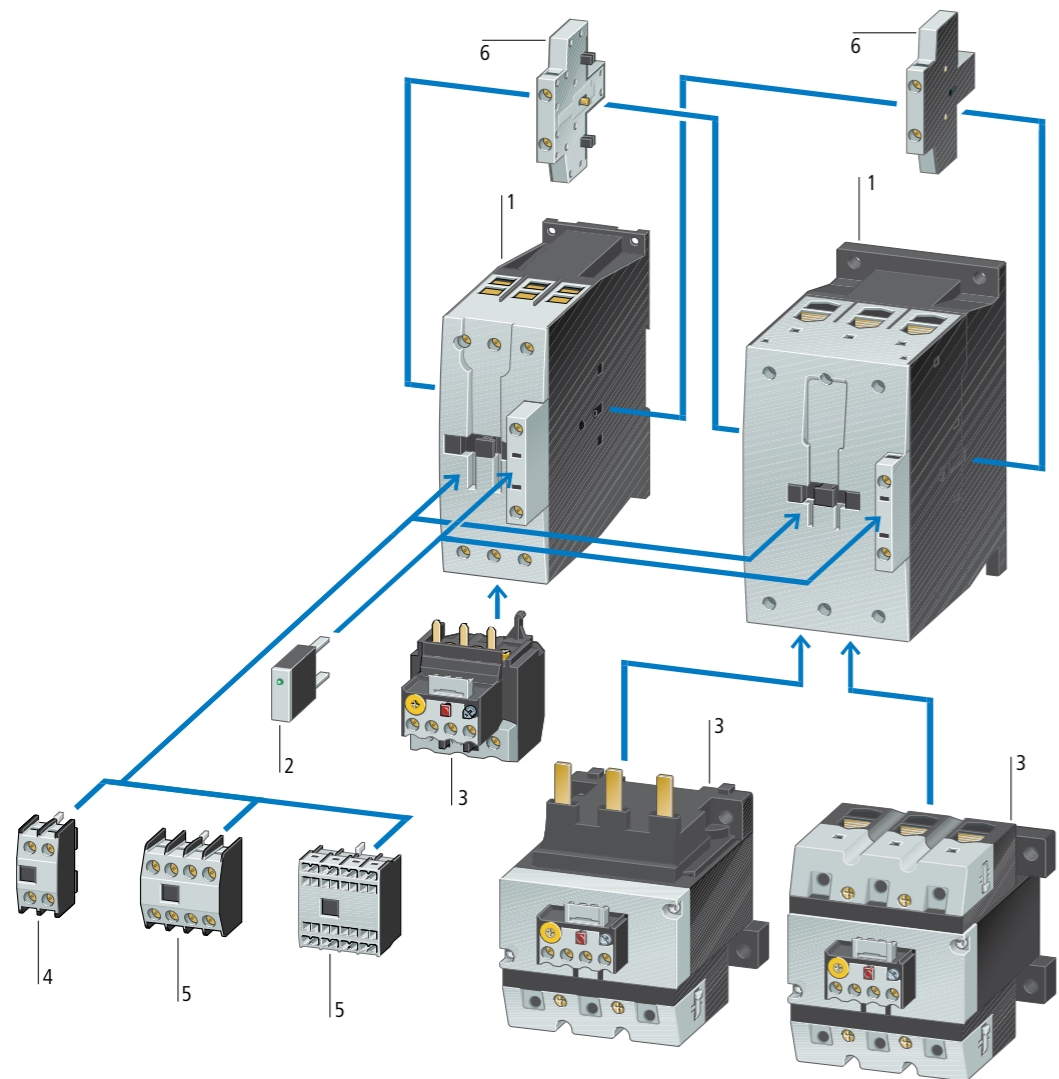

Контакты 90 - 900 кВт
(AC-3/400 В)
Комфортная версия 1

→ Страница 1/26

Стандартная версия 90 - 250 кВт 1

→ Страница 1/28

Механическая блокировка 2

→ Страница 1/45

Реле перегрузки 3

→ Страница 2/10

Клеммная крышка 4

→ Страница 1/49

Блоки вспомогательных контактов 5

→ Страница 1/32



DILM

Номинальный ток	Максимальная мощность 3-х фазного двигателя, 50 – 60 Гц						Условный термический ток $I_{th} = I_e$ AC-1 при 60 °C	Открытая установка	Контакты	Условное обозначение
	AC-3	AC-3		AC-4		AC-3				
380 В	220 В	380 В	660 В	220 В	380 В	660 В	$I_{th} = I_e$	H/O = нормально открытый H/3 = нормально закрытый		
400 В	230 В	400 В	690 В	230 В	400 В	690 В				
I_e	P	P	P	P	P	P				
A	кВт	кВт	кВт	кВт	кВт	кВт	A			

Основные устройства

Винтовые зажимы

3 полюса	7	2.2	3	3.5	1	2.2	2.9	20	1 H/O	-	
	7	2.2	3	3.5	1	2.2	2.9	20	-	1 H/3	
	9	2.5	4	4.5	1.5	2.5	3.6	20	1 H/O	-	
	9	2.5	4	4.5	1.5	2.5	3.6	20	-	1 H/3	
	12	3.5	5.5	6.5	2	3	4.4	20	1 H/O	-	
	12	3.5	5.5	6.5	2	3	4.4	20	-	1 H/3	
	15.5	4	7.5	7	2	3	4.4	20	1 H/O	-	
	15.5	4	7.5	7	2	3	4.4	20	-	1 H/3	
3 полюса	18	5	7.5	11	2.5	4.5	6.5	35	1 H/O	-	
	18	5	7.5	11	2.5	4.5	6.5	35	-	1 H/3	
	25	7.5	11	14	3.5	6	8.5	40	1 H/O	-	
	25	7.5	11	14	3.5	6	8.5	40	-	1 H/3	
	32	10	15	17	4	7	10	40	1 H/O	-	
	32	10	15	17	4	7	10	40	-	1 H/3	
	38	11	18.5	21	4	7	10	40	1 H/O	-	
	38	11	18.5	21	4	7	10	40	-	1 H/3	
3 полюса	40	12.5	18.5	23	5	9	12	50	-	-	
	50	15.5	22	30	6	10	14	65	-	-	
	65	20	30	35	7	12	17	80	-	-	
	72	25	37	35	7	12	17	80	-	-	
3 полюса	80	25	37	63	12	20	26	90	-	-	
	95	30	45	75	16	26	35	110	-	-	
	115	37	55	90	17	28	43	130	-	-	
	150	48	75	96	20	33	48	160	-	-	
	170	52	90	140	20	33	48	185	-	-	

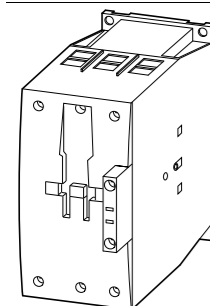
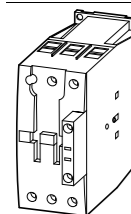
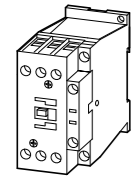
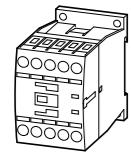

Контакты DILM



DILM

Управление переменным Тип Код для заказа	Управление Тип Код для заказа	Кол-во в упаковке	Примечания
DILM32-XHI.. DILA-XHI(V)..	DILM7-10(230V50HZ) 276550	DILM7-10(24VDC) 276565	1 шт
DILA-XHI(V)..	DILM7-01(230V50HZ) 276585	DILM7-01(24VDC) 276600	
DILM32-XHI.. DILA-XHI(V)..	DILM9-10(230V50HZ) 276690	DILM9-10(24VDC) 276705	1 шт
DILA-XHI(V)..	DILM9-01(230V50HZ) 276725	DILM9-01(24VDC) 276740	
DILM32-XHI.. DILA-XHI(V)..	DILM12-10(230V50HZ) 276830	DILM12-10(24VDC) 276845	1 шт
DILA-XHI(V)..	DILM12-01(230V50HZ) 276865	DILM12-01(24VDC) 276880	
DILM32-XHI.. DILA-XHI(V)..	DILM15-10(230V50HZ) 290058	DILM15-10(24VDC) 290073	1 шт
DILA-XHI(V)..	DILM15-01(230V50HZ) 290093	DILM15-01(24VDC) 290108	
DILM32-XHI.. DILA-XHI(V).. DILM32-XHI11-S	DILM17-10(230V50HZ) 277004	DILM17-10(RDC24) 277018	1 шт
DILA-XHI(V).. DILM32-XHI11-S	DILM17-01(230V50HZ) 277036	DILM17-01(RDC24) 277050	
DILM32-XHI.. DILA-XHI(V).. DILM32-XHI11-S	DILM25-10(230V50HZ) 277132	DILM25-10(RDC24) 277146	1 шт
DILA-XHI(V).. DILM32-XHI11-S	DILM25-01(230V50HZ) 277164	DILM25-01(RDC24) 277178	
DILM32-XHI.. DILA-XHI(V).. DILM32-XHI11-S	DILM32-10(230V50HZ) 277260	DILM32-10(RDC24) 277274	1 шт
DILA-XHI(V).. DILM32-XHI11-S	DILM32-01(230V50HZ) 277292	DILM32-01(RDC24) 277306	
DILM32-XHI.. DILA-XHI(V).. DILM32-XHI11-S	DILM38-10(230V50HZ) 112428	DILM38-10(RDC24) 112442	1 шт
DILA-XHI(V).. DILM32-XHI11-S	DILM38-01(230V50HZ) 112456	DILM38-01(RDC24) 112470	
DILM150-XHI(V).. DILM1000-XHI(V)..	DILM40(230V50HZ) 277766	DILM40(RDC24) 277780	1 шт
DILM150-XHI(V).. DILM1000-XHI(V)..	DILM50(230V50HZ) 277830	DILM50(RDC24) 277844	
DILM150-XHI(V).. DILM1000-XHI(V)..	DILM65(230V50HZ) 277894	DILM65(RDC24) 277908	1 шт
DILM150-XHI(V).. DILM1000-XHI(V)..	DILM72(230V50HZ) 107670	DILM72(RDC24) 107671	
DILM150-XHI(V).. DILM1000-XHI(V)..	DILM80(230V50HZ) 239402	DILM80(RDC24) 239416	1 шт
DILM150-XHI(V).. DILM1000-XHI(V)..	DILM95(230V50HZ) 239480	DILM95(RDC24) 239510	
DILM150-XHI(V).. DILM1000-XHI(V)..	DILM115(RAC240) 239548	DILM115(RDC24) 239555	1 шт
DILM150-XHI(V).. DILM1000-XHI(V)..	DILM150(RAC240) 239588	DILM150(RDC24) 239591	
DILM150-XHI(V).. DILM1000-XHI(V)..	DILM170(RAC240) 107013	DILM170(RDC24) 107016	1 шт

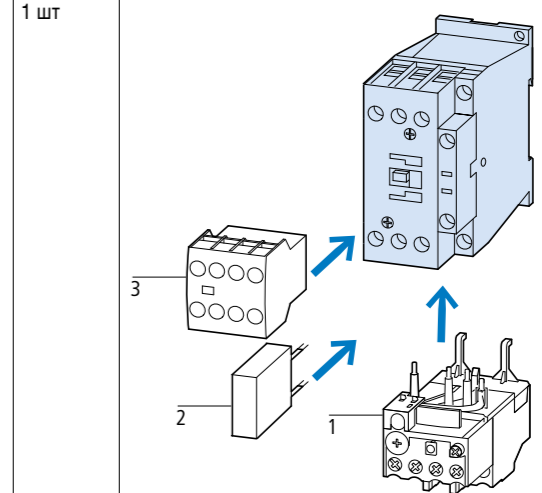

- Аксессуары**
- 1 Реле перегрузки → 2/7
 - 2 Супрессор → 1/44
 - 3 Блок вспомогательных контактов → 1/30
 - Другие управляющие напряжения → 1/55
 - Аксессуары → 1/45

Контакты с переменным током управления имеют встроенный супрессор (DILM7 - DILM15: Варистор).
Контакты DILM115 - DILM170 имеют встроенный супрессор.
Зеркальный контакт у контакторов от DILM7-01 до DILM32-01.
Контакты контакторов соответствуют EN 50012

Контакты DILM



DILM

Номинальный ток	Максимальная мощность 3-х фазного двигателя, 50–60 Гц						Условный термический ток, открытая установка $I_{th} = I_g$	Контакты H/O = Нормально открытый H/З = Нормально закрытый	Условное обозначение
	AC-3	AC-3	AC-4						
380 В 400 В I_g	220 В 230 В <i>P</i>	380 В 400 В <i>P</i>	660 В 690 В <i>P</i>	220 В 230 В <i>P</i>	380 В 400 В <i>P</i>	660 В 690 В <i>P</i>	A		
A	кВт	кВт	кВт	кВт	кВт	кВт			

Основные устройства

Пружинные зажимы

	3 полюса	7	2.2	3	3.5	1	2.2	2.9	20	1 H/O	-	
		7	2.2	3	3.5	1	2.2	2.9	20	-	1 H/3	
		9	2.5	4	4.5	1.5	2.5	3.6	20	1 H/O	-	
		9	2.5	4	4.5	1.5	2.5	3.6	20	-	1 H/3	
		12	3.5	5.5	6.5	2	3	4.4	20	1 H/O	-	
		12	3.5	5.5	6.5	2	3	4.4	20	-	1 H/3	

Пружинные зажимы на цепях управления и цепях вспомогательных контактов

	3 полюса	18	5	7.5	11	2.5	4.5	6.5	35	1 H/O	-	
		18	5	7.5	11	2.5	4.5	6.5	35	-	1 H/3	
		25	7.5	11	14	3.5	6	8.5	40	1 H/O	-	
		25	7.5	11	14	3.5	6	8.5	40	-	1 H/3	
		32	10	15	17	4	7	10	40	1 H/O	-	
		32	10	15	17	4	7	10	40	-	1 H/3	
	3 полюса	40	12.5	18.5	23	5	9	12	50	-	-	
		50	15.5	22	30	6	10	14	65	-	-	
		65	20	30	35	7	12	17	80	-	-	
	3 полюса	80	25	37	63	12	20	26	90	-	-	
		95	30	45	75	16	26	35	110	-	-	
		115	37	55	90	17	28	43	130	-	-	
		150	48	75	96	20	33	48	160	-	-	

DILM

Может использоваться с блоком вспомогательных контактов	Управление переменным током	Управление постоянным током	Кол-во в упаковке	Примечания
	Тип Код для заказа	Тип Код для заказа		
	DILM32-XHIC.. DILA-XHIC(B)..	DILMC7-10(230V50Hz) 277389	DILMC7-10(24VDC) 277404	1 шт
	DILA-XHIC(B)..	DILMC7-01(230V50Hz) 277421	DILMC7-01(24VDC) 277436	
	DILM32-XHIC.. DILA-XHIC(B)..	DILMC9-10(230V50Hz) 277453	DILMC9-10(24VDC) 277468	1 шт
	DILA-XHIC(B)..	DILMC9-01(230V50Hz) 277485	DILMC9-01(24VDC) 277500	
	DILM32-XHIC.. DILA-XHIC(B)..	DILMC12-10(230V50Hz) 277517	DILMC12-10(24VDC) 277532	1 шт
	DILA-XHIC(B)..	DILMC12-01(230V50Hz) 277549	DILMC12-01(24VDC) 277564	
	DILM32-XHIC.. DILA-XHIC(B)..	DILMC17-10(230V50Hz) 277581	DILMC17-10(RDC24) 277595	1 шт
	DILA-XHIC(B)..	DILMC17-01(230V50Hz) 277611	DILMC17-01(RDC24) 277625	
	DILM32-XHIC.. DILA-XHIC(B)..	DILMC25-10(230V50Hz) 277641	DILMC25-10(RDC24) 277655	1 шт
	DILA-XHIC(B)..	DILMC25-01(230V50Hz) 277671	DILMC25-01(RDC24) 277685	
	DILM32-XHIC.. DILA-XHIC(B)..	DILMC32-10(230V50Hz) 277701	DILMC32-10(RDC24) 277715	1 шт
	DILA-XHIC(B)..	DILMC32-01(230V50Hz) 277731	DILMC32-01(RDC24) 277745	
	DILM150-XHIC(B).. DILM1000-XHIC..	DILMC40(230V50Hz) 277965	DILMC40(RDC24) 277979	1 шт
	DILM150-XHIC(B).. DILM1000-XHIC..	DILMC50(230V50Hz) 277995	DILMC50(RDC24) 278009	
	DILM150-XHIC(B).. DILM1000-XHIC..	DILMC65(230V50Hz) 278025	DILMC65(RDC24) 278039	1 шт
	DILM150-XHIC(B).. DILM1000-XHIC..	DILMC80(230V50Hz) 239618	DILMC80(RDC24) 239652	
	DILM150-XHIC(B).. DILM1000-XHIC..	DILMC95(230V50Hz) 239685	DILMC95(RDC24) 239715	1 шт
	DILM150-XHIC(B).. DILM1000-XHIC..	DILMC115(RAC240) 239736	DILMC115(RDC24) 239741	
	DILM150-XHIC(B).. DILM1000-XHIC..	DILMC150(RAC240) 239751	DILMC150(RDC24) 239765	1 шт

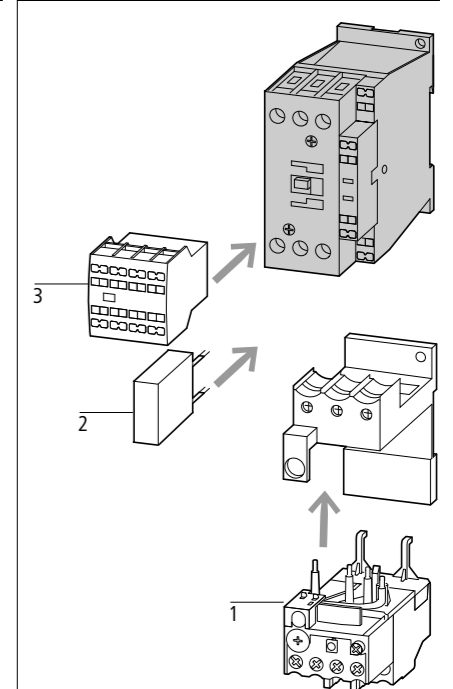

- Аксессуары**
- 1 Реле перегрузки → 2/7
 - 2 Супрессор → 1/44
 - 3 Блок вспомогательных контактов → 1/30
 - Другие управляющие напряжения → 1/58
 - Аксессуары → 1/45



Контакторы с переменным током управления имеют встроенный супрессор (DILM7 - DILM15: Варистор).
Контакторы DILM115 - DILM170 имеют встроенный супрессор.
Зеркальный контакт у контакторов от DILM7-01 до DILM32-01.
Контакты контакторов соответствуют EN 50012

DILM

DILM

Номинальный ток	Максимальная мощность 3-х фазного двигателя, 50-60 Гц						Условный термический ток, открытая установка AC-1 при 60 °C	Контакты	Условное обозначение
	AC-3	AC-3	AC-4	AC-3	AC-3	AC-4			
380 В 400 В	220 В	380 В	660 В	220 В	380 В	660 В	$I_{th} = I_e$	H/O = Нормально открытый H/3 = Нормально закрытый	
I_e	P	P	P	P	P	P			
A	кВт	кВт	кВт	кВт	кВт	кВт			

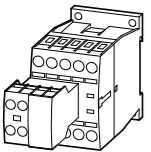
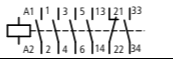
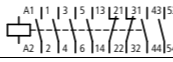
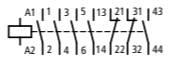
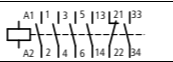
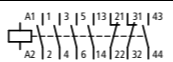
Устройства в сборе DILM

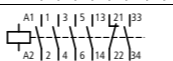
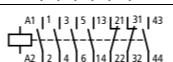
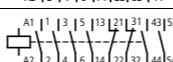
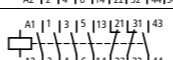
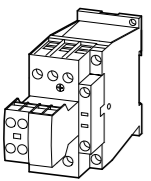
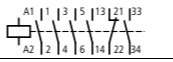
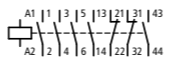
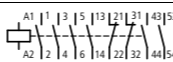
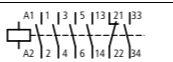
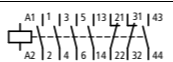
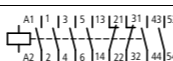
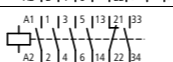
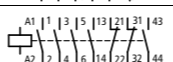
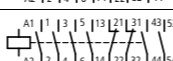
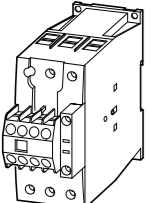
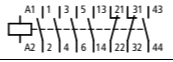
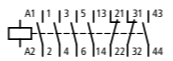
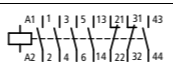
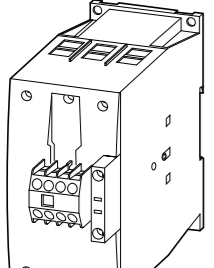
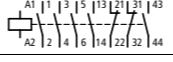
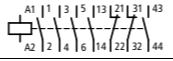
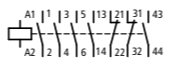
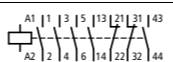
Винтовые зажимы											
	7	2.2	3	3.5	1	2.2	2.9	20	2 H/O	1 H/3	
	7	2.2	3	3.5	1	2.2	2.9	20	3 H/O	2 H/3	
	7	2.2	3	3.5	1	2.2	2.9	20	2 H/O	2 H/3	
	9	2.5	4	4.5	1.5	2.5	3.6	20	2 H/O	1 H/3	
	9	2.5	4	4.5	1.5	2.5	3.6	20	2 H/O	2 H/3	
	9	2.5	4	4.5	1.5	2.5	3.6	20	3 H/O	2 H/3	
	12	3.5	5.5	6.5	2	3	4.4	20	2 H/O	1 H/3	
	12	3.5	5.5	6.5	2	3	4.4	20	2 H/O	2 H/3	
	12	3.5	5.5	6.5	2	3	4.4	20	3 H/O	2 H/3	
	15.5	4	7.5	7	2	3	4.4	20	2 H/O	2 H/3	
	18	5	7.5	11	2.5	4.5	6.5	35	2 H/O	1 H/3	
	18	5	7.5	11	2.5	4.5	6.5	35	2 H/O	2 H/3	
	18	5	7.5	11	2.5	4.5	6.5	35	3 H/O	2 H/3	
	25	7.5	11	14	3.5	6	8.5	40	2 H/O	1 H/3	
	25	7.5	11	14	3.5	6	8.5	40	2 H/O	2 H/3	
	25	7.5	11	14	3.5	6	8.5	40	3 H/O	2 H/3	
	32	10	15	17	4	7	10	40	2 H/O	1 H/3	
	32	10	15	17	4	7	10	40	2 H/O	2 H/3	
	32	10	15	17	4	7	10	40	3 H/O	2 H/3	
	40	12.5	18.5	23	5	9	12	50	2 H/O	2 H/3	
	50	15.5	22	30	6	10	14	65	2 H/O	2 H/3	
	65	20	30	35	7	12	17	80	2 H/O	2 H/3	
	80	25	37	63	12	20	26	90	2 H/O	2 H/3	
	95	30	45	75	16	26	35	110	2 H/O	2 H/3	
	115	37	55	90	17	28	43	130	2 H/O	2 H/3	
	150	48	75	96	20	34	48	160	2 H/O	2 H/3	

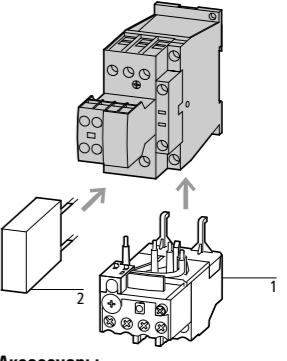
Управление переменным током	Управление постоянным током	Кол-во в упаковке	Примечания
Тип Код для заказа	Тип Код для заказа		
DILM7-21(230V50Hz) 276620	DILM7-21(24VDC) 276635	1 шт	 Аксессуары 1 Реле перегрузки 2 Супрессор Аксессуары
DILM7-32(230V50Hz) 276655	DILM7-32(24VDC) 276670		
DILM7-22(230V50Hz) 106360	DILM7-22(24VDC) 106367		
DILM9-21(230V50Hz) 276760	DILM9-21(24VDC) 276775		
DILM9-22(230V50Hz) 106361	DILM9-22(24VDC) 106368		
DILM9-32(230V50Hz) 276795	DILM9-32(24VDC) 276810		
DILM12-21(230V50Hz) 276900	DILM12-21(24VDC) 276915		
DILM12-22(230V50Hz) 106362	DILM12-22(24VDC) 106369		
DILM12-32(230V50Hz) 276935	DILM12-32(24VDC) 276950		
DILM15-22(230V50Hz) 106363	DILM15-22(24VDC) 106370		
DILM17-21(230V50Hz) 277068	DILM17-21(RDC24) 277082		
DILM17-22(230V50Hz) 106364	DILM17-22(RDC24) 106371		
DILM17-32(230V50Hz) 277100	DILM17-32(RDC24) 277114		
DILM25-21(230V50Hz) 277196	DILM25-21(RDC24) 277210		
DILM25-22(230V50Hz) 106365	DILM25-22(RDC24) 106372		
DILM25-32(230V50Hz) 277228	DILM25-32(RDC24) 277242		
DILM32-21(230V50Hz) 277324	DILM32-21(RDC24) 277338		
DILM32-22(230V50Hz) 106366	DILM32-22(RDC24) 106373		
DILM32-32(230V50Hz) 277356	DILM32-32(RDC24) 277370		
DILM40-22(230V50Hz) 277798	DILM40-22(RDC24) 277812		
DILM50-22(230V50Hz) 277862	DILM50-22(RDC24) 277876		
DILM65-22(230V50Hz) 277926	DILM65-22(RDC24) 277940		
DILM80-22(230V50Hz) 239449	DILM80-22(RDC24) 239463		
DILM95-22(230V50Hz) 239527	DILM95-22(RDC24) 239541		
DILM115-22(RAC240) 239578	DILM115-22(RDC24) 239581		
DILM150-22(RAC240) 239598	DILM150-22(RDC24) 239601		

Контакты с переменным током управления имеют встроенный супрессор (DILM7 - DILM15: Варистор).
Контакты DILM115 - DILM170 имеют встроенный супрессор.
Зеркальный контакт у контактов от DILM7-01 до DILM32-01.
Контакты контактов соответствуют EN 50012



DILMF

Номинальный ток	Максимальная мощность 3-х фазного двигателя, 50 – 60 Гц						Условный термический ток, открытая установка	Контакты	Порядок контактов
AC-3	AC-3	AC-4							
380 В 400 В	220 В 230 В	380 В 400 В	660 В 690 В	220 В 230 В	380 В 400 В	660 В 690 В	$I_{th} = I_e$	H/O = Нормально открытый H/3 = Нормально закрытый	
I_e A	<i>P</i> кВт	<i>P</i> кВт	<i>P</i> кВт	<i>P</i> кВт	<i>P</i> кВт	<i>P</i> кВт	<i>A</i>		

Основные устройства

Винтовые зажимы

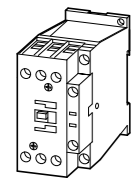

3 полюса	7	2.2	3	3.5	1	2.2	2.9	20	1 H/O	–	
	7	2.2	3	3.5	1	2.2	2.9	20	–	1 H/3	
	9	2.5	4	4.5	1.5	2.5	3.6	20	1 H/O	–	
	9	2.5	4	4.5	1.5	2.5	3.6	20	–	1 H/3	
	12	3.5	5.5	6.5	2	3	4.4	20	1 H/O	–	
	12	3.5	5.5	6.5	2	3	4.4	20	–	1 H/3	
	18	5	7.5	11	2.5	4.5	6.5	35	1 H/O	–	
	18	5	7.5	11	2.5	4.5	6.5	35	–	1 H/3	
	25	7.5	11	14	3.5	6	8.5	40	1 H/O	–	
	25	7.5	11	14	3.5	6	8.5	40	–	1 H/3	
	32	10	15	17	4	7	10	40	1 H/O	–	
	32	10	15	17	4	7	10	40	–	1 H/3	
3 полюса	40	12.5	18.5	23	5	9	12	50	–	–	
	50	15.5	22	30	6	10	14	65	–	–	
	65	20	30	35	7	12	17	80	–	–	
3 полюса	80	25	37	63	12	20	26	90	–	–	
	95	30	45	75	16	26	35	110	–	–	
	115	37	55	90	17	28	43	130	–	–	
	150	48	75	96	20	33	48	160	–	–	

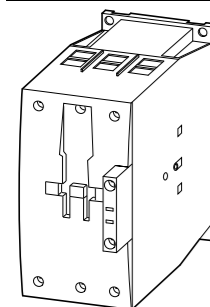
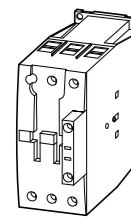

DILMF

Может использоваться с блоком вспомогательных контактов	Управление переменным током	Кол-во в упаковке	Примечания
	Тип Код для заказа		
	DILM32-XHI.. DILA-XHI(V)..	DILMF8-10(RAC240) 104413	1 шт
	DILA-XHI(V)..	DILMF8-01(RAC240) 104417	
	DILM32-XHI.. DILA-XHI(V)..	DILMF11-10(RAC240) 104421	
	DILA-XHI(V)..	DILMF11-01(RAC240) 104425	
	DILM32-XHI.. DILA-XHI(V)..	DILMF14-10(RAC240) 104429	
	DILA-XHI(V)..	DILMF14-01(RAC240) 104433	
	DILM32-XHI.. DILA-XHI(V).. DILM32-XHI11-S	DILMF17-10(RAC240) 104437	
	DILA-XHI(V).. DILM32-XHI11-S	DILMF17-01(RAC240) 104441	
	DILM32-XHI.. DILA-XHI(V).. DILM32-XHI11-S	DILMF25-10(RAC240) 104445	
	DILA-XHI(V).. DILM32-XHI11-S	DILMF25-01(RAC240) 104449	
	DILM32-XHI.. DILA-XHI(V).. DILM32-XHI11-S	DILMF32-10(RAC240) 104453	
	DILA-XHI(V).. DILM32-XHI11-S	DILMF32-01(RAC240) 104457	
	DILM150-XHI(V).. DILM1000-XHI(V)..	DILMF40(RAC240) 104461	
	DILM150-XHI(V).. DILM1000-XHI(V)..	DILMF50(RAC240) 104465	
	DILM150-XHI(V).. DILM1000-XHI(V)..	DILMF65(RAC240) 104469	
	DILM150-XHI(V).. DILM1000-XHI(V)..	DILMF80(RAC240) 104473	
	DILM150-XHI(V).. DILM1000-XHI(V)..	DILMF95(RAC240) 104477	
	DILM150-XHI(V).. DILM1000-XHI(V)..	DILMF115(RAC240) 104481	
	DILM150-XHI(V).. DILM1000-XHI(V)..	DILMF150(RAC240) 104485	

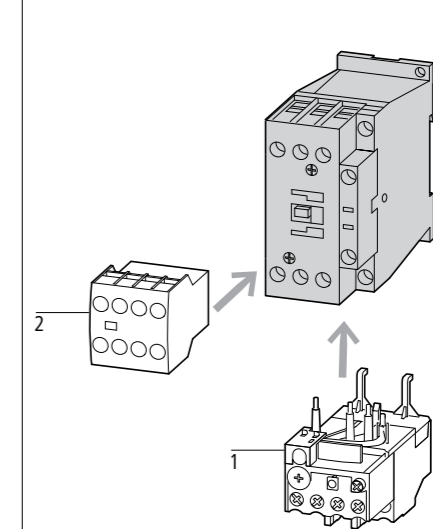

Аксессуары
1 Реле перегрузки
2 Блок вспомогательных контактов
Другие управляющие напряжения
Аксессуары

Страница
→ 2/7
→ 1/30
→ 1/62
→ 1/44

- Контакты могут использоваться в полупроводниковой промышленности согласно стандарту SEMI F47.
- Контакты бесшумные, могут использоваться в автоматизации зданий.
- Частота питающей сети от 50 до 400 Гц.

Четырехполюсные контакторы DILMP

Номинальный ток 50 - 60 Гц, открытая установка

Условный термический ток $I_{th} = I_e$ AC-1
Открытая установка

Условное обозначение







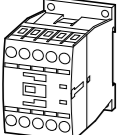
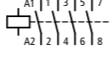
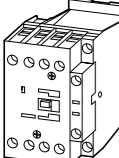
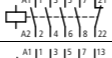
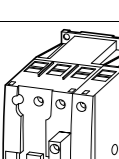
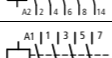
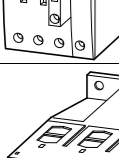

Может использоваться с блоком вспомогательных контактов

AC-1

40 °C	50 °C	60 °C
A	A	A

$I_{th} = I_e$
A

Контакторы до 200 А, 4 полюса

	22	21	20	20		DILM32-XHI(C)... DILA-XHI(V)(C)...
	32	30	28	32		DILM32-XHI(C)... DILA-XHI(V)(C)...
	45	41	39	45		
	63	60	54	63		DILM150-XHI(A)(V)... или DILM1000-XHI11-SA ¹⁾ или DILM1000-XHI(V)11-SI ¹⁾
	80	76	69	80		
	125	116	108	125		DILM150-XHI(A)(V)... DILM1000-XHI(V)... ¹⁾
	160	150	138	160		
	200	188	172	200		
	200	188	172	200		

Четырехполюсные контакторы DILMP

Управление переменным током

Тип
Код для заказа

Управление постоянным током

Тип
Код для заказа

Кол-во в упаковке

Примечания

DILMP20(230V50HZ)
276970DILMP20(24VDC)
276985

1 шт

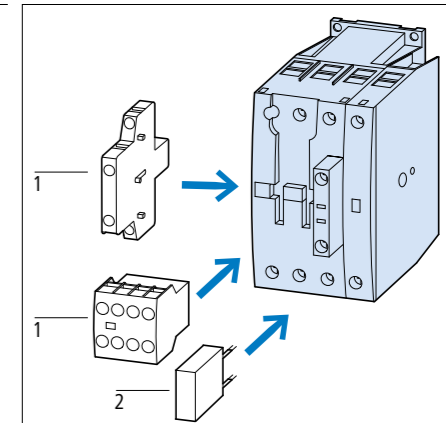

Аксессуары

- 1 Дополнительные контакты → 1/30
2 Супрессор → 1/44
Другие управляющие напряжения → 1/60
Аксессуары → 1/45





Страница

Контакторы с постоянным током управления имеют встроенный супрессор (DILMP20: варистор).
Контакторы DILMP125, DILMP160 и DILMP200 имеют встроенный супрессор.
DILM1000-XHI... может устанавливаться на DILMP... только слева

DILM, DILH

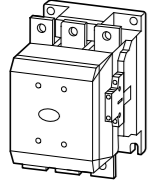
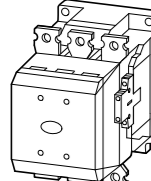
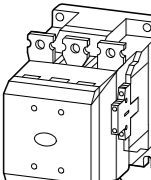
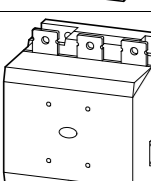
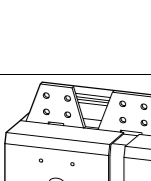
Номинальный ток	Максимальная мощность 3-х фазного двигателя, 50 – 60 Гц								Условный термический ток $I_{th} = I_e$ AC-1 при 40 °C	Условное обозначение
	AC-3		AC-3		AC-4					
I_e	P	P	P	P	P	P	P	P	P	A
A	кВт	кВт	кВт	кВт	кВт	кВт	кВт	кВт	кВт	

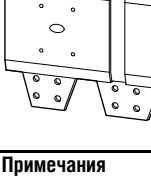
Контакторы DILM, комфортная версия

	185	55	90	175	108	41	75	127	108	275
	225	70	110	215	108	51	90	155	108	315
	250	75	132	240	108	62	110	189	108	350
	300	90	160	286	132	75	132	229	132	400
	400	125	200	344	132	92	160	283	132	500
	500	155	250	344	132	112	200	344	132	700
	580	185	315	560	600	143	250	440	509	800
	650	205	355	630	600	161	280	494	509	850
	750	240	400	720	800	181	315	556	678	900
	820	260	450	750	800	209	355	633	678	1000
	1000	315	560	1000	1100	260	450	780	1000	1000
	1600	500	900	1600	1) 430	750	1300	1) 1800		

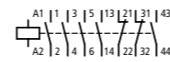
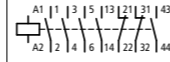

Контакторы DILH (AC-1), комфортная версия

	1400
	2000
	2200
	2600

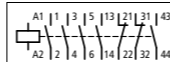

Примечания

1) По запросу
660 В, 690 В или 1000 В: не реверсируются на ходу
Все контакторы имеют встроенный супрессор.
При подключении контакторов DILM580 до DIL1600 к преобразователю частоты, супрессор со стороны нагрузки необходимо демонтировать.
При испытаниях контакторов от DILM580 до DILH2000 высоким напряжением супрессор необходимо демонтировать.
Напряжения управления:
RA250 Δ 110 В – 250 В AC/DC
RAW250 Δ 230 В – 250 В AC/DC

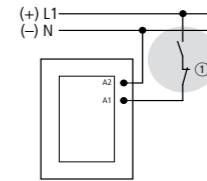
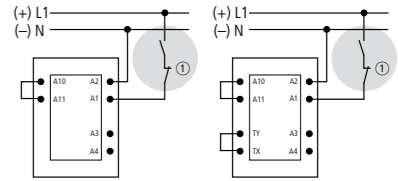
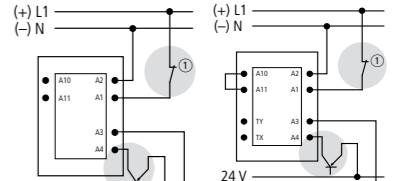

DILM, DILH

Тип Артикул	Кол-во в упаков-ке	Примечания
DILM185A/22(RAC240) 139537	1 шт	<p>Классическое управление Питание подается на контакты A1/A2.</p> 
DILM225A/22(RAC240) 139547		
DILM250/22(RAC250) 208201	1 шт	<p>Непосредственное управление с ПЛК Выход 24 В может быть непосредственно подключен к контактам A4/A24.</p> 
DILM300A/22(RAC250) 139556		
DILM400/22(RA250) 208209	1 шт	<p>Управление с помощью маломощных коммутационных устройств Маломощные коммутационные устройства, такие как реле на печатную плату, устройства цепей управления или концевые выключатели могут подключаться непосредственно к контактам A10/A11.</p>  <p>① Аварийное отключение ② Максимальная емкость 6 нФ</p>
DILM500/22(RA250) 208213		
DILM580/22(RA250) 208216	1 шт	<p>Все контакторы имеют возможность присоединения блоков вспомогательных контактов DILM1000-XH1...</p>
DILM650/22(RA250) 208219		
DILM750/22(RA250) 208222	1 шт	
DILM820/22(RA250) 208225		
DILM1000/22(RA250) 267214	1 шт	
DILM1600/22(RAW250) 106727		
DILH1400/22(RAW250) 272441	1 шт	
DILH2000/22(RAW250) 272442		
DILH2200/22(RAW250) 111793		
DILH2600/22(RAW250) 125945		

Аксессуары

Блоки вспомогательных контактов
Другие управляющие напряжения

Страница

→ 1/32
→ 1/63

DILM

Номинальный ток	Максимальная мощность 3-х фазного двигателя, 50 – 60 Гц								Условный термический ток, открытая установка AC-1 при 55 °C	Условное обозначение
	AC-3		AC-3		AC-4					
380 В	220 В	380 В	660 В	1000 В	220 В	380 В	660 В	1000 В	$I_{th} = I_e$	
400 В	230 В	400 В	690 В		230 В	400 В	690 В			
I_e	<i>P</i>	<i>P</i>	<i>P</i>	<i>P</i>	<i>P</i>	<i>P</i>	<i>P</i>	<i>P</i>		
A	кВт	кВт	кВт	кВт	кВт	кВт	кВт	кВт	A	

DILM контакторы, стандартная версия

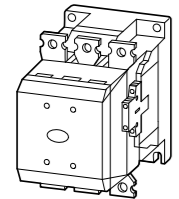

250	75	132	240	108	62	110	189	108	429	
300	90	160	195	132	75	132	160	132	430	
400	125	200	344	132	92	160	283	132	612	
500	155	250	344	132	112	200	344	132	857	

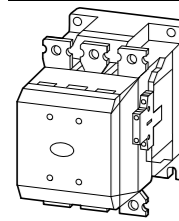

Примечания

660/690 В или 1000 В: не реверсируются на ходу

Все контакторы имеют встроенный супрессор.

Аксессуары	Страница
Блоки вспомогательных контактов	→ 1/32
Другие управляющие напряжения	→ 1/63









DILM

Может использоваться с блоком вспомогательных контактов	Тип Код для заказа	Кол-во в упаковке	Примечания
	DILM1000-XHI... DILM250-S/22(220-240V50/60Гц) 274190	1 шт	DILM...-S с классическим управлением (+) L1 (-) N ① Аварийное отключение
	DILM820-XHI... DILM300A-S/22(220-240V50/60Hz) 139559		
	DILM1000-XHI... DILM400-S/22(220-240V50/60Hz) 274196		
	DILM1000-XHI... DILM500-S/22(220-240V50/60Hz) 274199		







DILM, DILA

Способ подключения	Условный термический ток $I_{th} = I_0$ AC-1 при 60 °C	Контакты	Условное обозначение	Для использования с	Тип Код для заказа	Кол-во в упаковке	
	Открытая установка $I_{th} = I_0$ A	H/O = нормально открытый, H/O _E = H/O с опережением, H/3 = нормально закрытый, H/3 _L = H/3 с запаздыванием					
Вспомогательные контакты Взаимно заблокированные противостоящие контакты; кроме XHIV и XHICV							
Фронтальные вспомогательные контакты							
	Винтовые зажимы	2 полюса	16	1 H/O – 2 H/3	DILM(C)7-10... DILM(C)9-10... DILM(C)12-10... DILM(C)15-10... DILM(C)17-10... DILM(C)25-10... DILM(C)32-10... DILM(C)38-10... DILMP20... DILMP32... DILMP45... DILL...	DILM32-XHI11 277376 DILM32-XHI02 277375 DILM32-XHI22 277377 DILM32-XHI31 106112 DILM32-XHIC11 277751 DILM32-XHIC02 277750 DILM32-XHIC22 277752	5 шт
		4 полюса		2 H/O 3 H/O			
	Пружинные зажимы	2 полюса	16	1 H/O – 2 H/3			
		4 полюса		2 H/O			
	Винтовые зажимы	2 полюса	16	2 H/O 1 H/O – 2 H/3 1 H/O _E	DILM(C)7... DILM(C)9... DILM(C)12... DILM(C)15... DILM(C)17... DILM(C)25... DILM(C)32... DILM(C)38... DILMP20... DILMP32... DILMP45... DILL...	DILA-XHI20 276422 DILA-XHI11 276421 DILA-XHI02 276420 DILA-XHIV11 276423	
		4 полюса	16	4 H/O 3 H/O 2 H/O 1 H/O – 4 H/3 1 H/O, 1 H/O _E			
	Пружинные зажимы	2 полюса	16	2 H/O 1 H/O – 2 H/3 1 H/O _E			

Примечания

Противоположные контакты взаимно заблокированы, согласно IEC/EN 60947-5-1 Annex L, внутри модуля (кроме H/O контактов с опережением и H/3 с запаздыванием) а также встроенные вспомогательные контакты DILM7 – DILM38. Контакт с опережением может быть использован как зеркальный согласно IEC/EN 60947-4-1 Annex F (не контакт H/3 с запаздыванием).

DILM, DILA

Способ подключения	Условный термический ток $I_{th} = I_0$ AC-1 при 60 °C	Контакты	Условное обозначение	Для использования с	Тип Код для заказа	Кол-во в упаковке	
	Открытая установка $I_{th} = I_0$ A	H/O = нормально открытый, H/O _E = H/O с опережением, H/3 = нормально закрытый, H/3 _L = H/3 с запаздыванием					
Вспомогательные контакты Взаимно заблокированные противостоящие контакты; кроме XHIV и XHICV							
Фронтальные вспомогательные контакты							
	Пружинные зажимы	4 полюса	16	4 H/O 3 H/O 2 H/O 1 H/O – 1 H/O, 1 H/O _E	DILM(C)7... DILM(C)9... DILM(C)12... DILM(C)15... DILM(C)17... DILM(C)25... DILM(C)32... DILM(C)38... DILMP20... DILMP32... DILMP45... DILL...	DILA-XHIC40 276534 DILA-XHIC31 276533 DILA-XHIC22 276532 DILA-XHIC13 276531 DILA-XHIC04 276530 DILA-XHICV22 276535	5 шт
Высокая версия¹⁾							
	Винтовые зажимы	2 полюса	16	2 H/O 1 H/O –	DILM7...DILM9... DILM12... DILM15...	DILA-XHIT20 101042 DILA-XHIT11 101043 DILA-XHIT02 101041	5 шт
		4 полюса		2 H/O		DILA-XHIT22 101044	
Боковые вспомогательные контакты²⁾							
	Винтовые зажимы	1 полюс	10	1 H/O –	DILM(C)7... DILM(C)9... DILM(C)12... DILM(C)15... DILMP20... DILA(C)...	DILA-XHI10-S 115948 DILA-XHI01-S 115949 DILA-XHIC10-S 115950 DILA-XHIC01-S 115951	1 шт
	Винтовые зажимы	2 полюса		1 H/O	DILM17... DILM25... DILM32...;DILM38 DILMP32... DILMP45... DILL...	DILM32-XHI11-S 101371	
Примечания							
¹⁾ Подходят для использования совместно с электрическими штекерными соединителями. Могут быть использованы с: DILM12-XSL DILM12-XRL DILM12-XS1 PKZM0-XDM12 PKZM0-XRM12 PKZM0-XSM12 1 PKZM0 2 DILM7 – DILM15 3 DILA-XHIT 4 PKZM0-XDM12							
²⁾ Могут устанавливаться только слева от контактора, не могут использоваться совместно с механическими блокировками. Противоположные контакты взаимно заблокированы, согласно IEC/EN 60947-5-1 Annex L, внутри модуля (кроме H/O контактов с опережением и H/3 с запаздыванием) а также встроенные вспомогательные контакты DILM7 – DILM38. Контакт с опережением может быть использован как зеркальный согласно IEC/EN 60947-4-1 Annex F (не контакт H/3 с запаздыванием).							

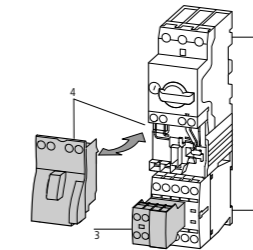

DILM, DILA

Способ подключения	Условный термический ток $I_{th} = I_0$ AC-1 при 60 °C	Контакты	Условное обозначение	Для использования с	Тип Код для заказа	Кол-во в упаковке			
Вспомогательные контакты Взаимно заблокированные противостоящие контакты; кроме XHIV и XHICV									
Фронтальные вспомогательные контакты									
	Винтовые зажимы	2 полюса	16	2 Н/О	–		DILM40... DILM50... DILM65... DILM72... DILM80... DILM95... DILM115... DILM170...	DILM150-XHI20 277945	5 шт
				1 Н/О	1 Н/3		DILM150-XHI11 277946		
				1 Н/О	1 Н/3		DILM150-XHIA11 283463		
				–	2 Н/3		DILM150-XHI02 277947		
				4 Н/О	–		DILM150-XHI40 277948		
				3 Н/О	1 Н/3		DILM150-XHI31 277949		
				2 Н/О	2 Н/3		DILM150-XHI22 277950		
2 Н/О	2 Н/3		DILM150-XHIA22 283464						
1 Н/О	3 Н/3		DILM150-XHI13 277951						
–	4 Н/3		DILM150-XHI04 277952						
1 Н/О, 1 Н/ОЕ	1 Н/3, 1 Н/3L		DILM150-XHIV22 277953						
Боковые вспомогательные контакты									
	Винтовые зажимы	2 полюса	10	1 Н/О	1 Н/3		DILM40 - DILM225A DILMP63 - DILMP200	DILM1000-XHI11-SI 278425	1 шт
				1 S _F	1 O _S		DILM1000-XHIV11-SI 278426		
	Винтовые зажимы	2 полюса	10	1 Н/О	1 Н/3		DILM250 - DILH2600	DILM1000-XHI11-SA 278427	1 шт
				1 Н/О	1 Н/3		DILM820-XHI11-SI 208281		
				1 Н/О	1 Н/3		DILM820-XHI11-SA 208282		
							DILM820-XHI11V-SI 208283		

DIL

DILM40	2 x	–	–	–	–	–	–	–	–	–	1 x	–
... DILM72	–	–	2 x	–	1 x	–	–	–	–	–	–	–
	1 x	–	–	–	–	–	–	–	–	–	–	1 x
	–	–	1 x	–	–	–	–	–	–	–	–	–
DILM80	2 x	–	2 x	–	–	–	–	–	–	–	–	–
... DILM170	2 x	–	–	–	–	–	–	–	–	–	–	1 x
	2 x	–	–	–	–	–	–	–	–	–	1 x	–
	–	–	2 x	–	–	–	–	–	–	–	–	–
	–	–	2 x	–	1 x	–	–	–	–	–	–	–
DILM185A	2 x	–	2 x	–	–	–	–	–	–	–	–	–
DILM222A	2 x	–	–	–	–	–	–	–	–	–	–	–
DILM250	–	2 x	–	2 x	–	–	–	–	–	–	–	–
DILM1600	–	–	–	–	–	–	–	–	–	–	–	–
DILH1400	–	2 x	–	2 x	–	–	–	–	–	–	–	–
... DILH2600	–	–	–	–	–	–	–	–	–	–	–	–

Примечания Вспомогательные контакты, боковой монтаж

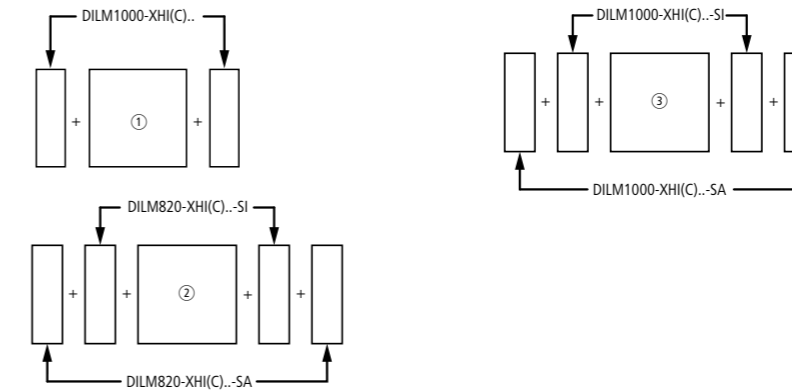

- ① DILM40 – DILM72
- ② DILM250 – DILH2600
- ③ DILM80-DILM225A

- Принудительные контакты согласно IEC/EN 60947-5-1 Appendix L, внутри блока вспомогательных контактов (кроме Н/О контактов с опережением и Н/З контактов с запаздыванием)
- Вспомогательный контакт может быть использован как зеркальный контакт согласно IEC/EN 60947-1 Appendix F (кроме Н/З контакта с запаздыванием)
- Установка дополнительных контактов между двумя контакторами с механической блокировкой невозможна
- 2 дополнительных контакта DILM1000XHI11SI предустановлены на контакторы от DILM185/22 до DILH2200/22
- 2 дополнительных контакта DILM820-XHI11-SI предустановлены на контакторы от DILM250 до DILH2600/22.



DILK

Трехфазные конденсаторы 50 – 60 Гц

Условное обозначение

Тип
Код для заказаЦена
См.
прайс-
листКол-во в
упаковке

Открытая установка

230 В	400 В	525 В	690 В
	420 В		
	440 В		

кВАр	кВАр	кВАр	кВАр
------	------	------	------

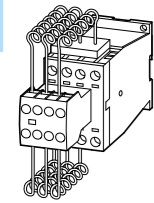

С последовательно соединенными резисторами, без разряжающих резисторов

7,5	12,5	16,7	20
11	20	25	33,3
15	25	33,3	40
20	33,3	40	55
25	50	65	85

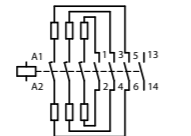
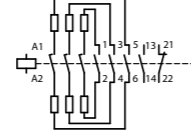
DILK12-11(230V50Hz)
293988DILK20-11(230V50Hz)
294010DILK25-11(230V50Hz)
294032DILK33-10(230V50Hz)
294054DILK50-10(230V50Hz)
294076

1 шт

Примечания

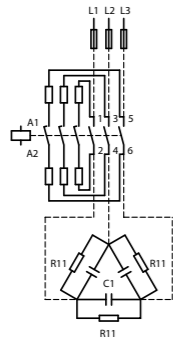
Устойчивость к свариванию для конденсаторов с бросками пусковых токов до $180 \times I$ 

Другие управляющие напряжения → 1/62

В случае групповой компенсации, конденсаторные батареи подсоединяются к питающей сети. Токи переходных процессов, протекающие между конденсаторами могут достигать $180 \times I_e$.

Конденсаторы предварительно заряжаются через опережающие контакты и резисторы, таким образом снижается пусковой ток. Основные контакты замыкаются с задержкой по времени и пропускают непрерывный ток.

Контакты для коммутации конденсаторов способны пропускать пусковой ток до $180 \times I_e$ без сваривания благодаря специальным контактам.

Для коммутации систем компенсации реактивной мощности с дросселями см. инженерные замечания → 1/29

DILM, DILK

Данные для заказа

Коммутационная способность

230 В

400 В

420 В

440 В

525 В

690 В

Страница

кВАр

кВАр

кВАр

кВАр

Тип

Индивидуальная компенсация, открытое исполнение

DILM7	→ 1/17	1,5	3	3,5	5
DILM9	→ 1/17	2	4	4,5	6
DILM12	→ 1/17	2,5	4,5	5,5	7
DILM15	→ 1/17	2,5	4,5	5,5	7
DILM17	→ 1/17	6,5	12	14,5	19
DILM25	→ 1/17	7	13,5	16	21
DILM32	→ 1/17	7,5	14,5	17	22,5
DILM40	→ 1/17	11	20,5	24,5	32
DILM50	→ 1/17	11,5	22	26	34,5
DILM65	→ 1/17	12,5	23,5	28	37
DILM80(...)	→ 1/17	16	30,5	36,5	48
DILM95	→ 1/17	18	34	41	54
DILM115	→ 1/17	24	46	54,5	72
DILM150	→ 1/17	28	53	63,5	83,5
DILM185	→ 1/25	87	150	190	150
DILM300	→ 1/25	115	200	265	200
DILM580	→ 1/25	175	300	400	300

Групповая компенсация, с индуктивностью, открытое исполнение

DILM7	→ 1/17	4	7	7,5	12
DILM9	→ 1/17	5	8	10	14
DILM12	→ 1/17	5,5	10	12	16
DILM15	→ 1/17	5,5	10	12	16
DILM17	→ 1/17	7,5	18	20	28
DILM25	→ 1/17	10	20	23	30
DILM32	→ 1/17	12,5	25	25	32
DILM40	→ 1/17	15	30	30	40
DILM50	→ 1/17	20	40	40	48
DILM65	→ 1/17	25	50	50	57
DILM80(...)	→ 1/17	30	60	70	90
DILM95	→ 1/17	35	70	80	104
DILM115	→ 1/17	50	95	100	125
DILM150	→ 1/17	55	115	115	152
DILM185	→ 1/27	80	150	200	260
DILM225	→ 1/27	100	175	230	300
DILM250	→ 1/27	110	190	260	340
DILM300	→ 1/27	130	225	290	390
DILM400	→ 1/27	160	280	370	480
DILM500	→ 1/27	220	390	500	680

Групповая компенсация, без индуктивности, открытое исполнение

DILK12	→ 1/34	7,5	12,5	16,7	20
DILK20	→ 1/34	11	20	25	33,3
DILK25	→ 1/34	15	25	33,3	40
DILK33	→ 1/34	20	33,3	40	55
DILK50	→ 1/34	25	50	65	85
DILM185	→ 1/27	66	115	145	115
DILM300	→ 1/27	85	150	195	150
DILM580	→ 1/27	145	250	333	250

Примечания

Использование контакторов DILM без последовательного сопротивления для групповой компенсации
При использовании контакторов для групповой компенсации к каждому конденсатору должна быть последовательно подключена индуктивность приблизительно 6 мГн для ограничения импульса пускового тока. Эта индуктивность соответствует катушке без сердечника с 5 витками диаметром приблизительно 140 мм. Сечение проводника должно быть выбрано соответственно номинальному току в каждой фазе.



DILL

Номинальный ток				Условный термический ток, открытая установка AC-1 при 60 °C $I_{th} = I_e$ A	Условное обозначение	Тип Код для заказа	Цена См. прайс-лист	Кол-во в упаковке
AC-5a		AC-5b						
230 В	400 В	230 В	400 В					
I_e A	I_e A	I_e A	I_e A					
Контакты для коммутации осветительных нагрузок DILL								
12	12	14	14	24		DILL12(230V50Hz) 104402		1 шт
12	12	14	14	24		DILL12(24V50Hz) 104401		
12	12	14	14	24		DILL12(400V50Hz) 104403		
18	18	21	21	35		DILL18(230V50Hz) 104405		
18	18	21	21	35		DILL18(24V50Hz) 104404		
18	18	21	21	35		DILL18(400V50Hz) 104406		
20	20	27	27	40		DILL20(230V50Hz) 104408		
20	20	27	27	40		DILL20(24V50Hz) 104407		
20	20	27	27	40		DILL20(400V50Hz) 104409		

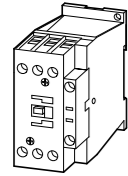

DILL

	DIL	L12	L18	L20	M7	M9	M12	M17	M25	M32	M40	M50
Максимально допустимая компенсационная способность	C_{max} [μF]	470	470	470	47	80	100	220	330	470	470	500
Лампы накаливания	I_e [A]	14	21	27	6	7.5	10	14	21	27	33	42
Ртутные лампы	I_e [A]	12	16	23	5	6.5	8.5	12	16	23	30	38
Флуоресцентные лампы, стандартный пускатель	I_e [A]	20	26	35	9	10	15	20	26	35	41	45
Флуоресцентные лампы с двойной цепью (групповая компенсация)	I_e [A]	20	26	35	5.5	8	13	15	22.5	29	36	47
Электронные устройства	I_e [A]	12	18	20	5	6.5	8.5	12	17.5	22.5	28	35
Лампы высокого давления	I_e [A]	12	18	20	3.5	6	10	12	17.5	20	25	30
Металлогалогенные лампы	I_e [A]	12	18	20	3.5	6	10	12	17.5	20	25	30
Натриевые лампы высокого давления	I_e [A]	12	18	20	3.5	6	10	12	17.5	20	25	30
Натриевые лампы низкого давления	I_e [A]	7.5	10	12	3	4	6	7.5	10	12	15	22

	DIL	M65	M80	M95	M115	M150	M185	M225	M250	M300	M400	M500
Максимально допустимая компенсационная способность	C_{max} [μF]	500	550	620	830	970	2055	2300	2600	3000	3250	3500
Лампы накаливания	I_e [A]	55	67	79	95	125	153	187	208	249	332	415
Ртутные лампы	I_e [A]	45	65	67	80	110	123	150	167	200	266	332
Флуоресцентные лампы, стандартный пускатель	I_e [A]	55	95	100	125	145	207	237	263	300	375	525
Флуоресцентные лампы с двойной цепью (групповая компенсация)	I_e [A]	59	71	95	100	138	186	213	236	270	338	473
Электронные устройства	I_e [A]	45.5	56	66.5	80.5	105	130	158	175	210	280	350
Ртутные лампы высокого давления	I_e [A]	36	55	60	80	95	138	158	175	200	250	350
Металлогалогенные лампы	I_e [A]	36	55	60	80	95	138	158	175	200	250	350
Натриевые лампы высокого давления	I_e [A]	36	55	60	80	95	138	158	175	200	250	350
Натриевые лампы низкого давления	I_e [A]	25	35	40	50	70	100	111	123	140	175	245

Емкость ламп не должна превышать допустимую компенсационную способность (C_{max}) контактора.



SDAINL

Принципиальные схемы, комбинации звезда-треугольник

SDAINLEM

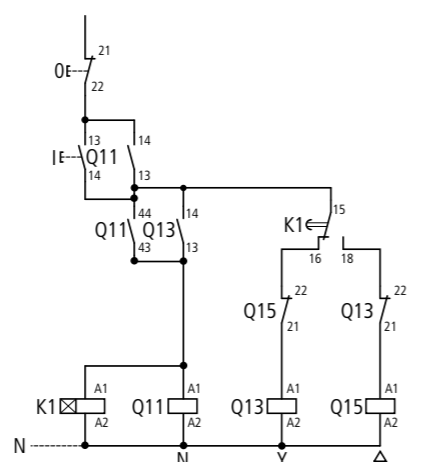
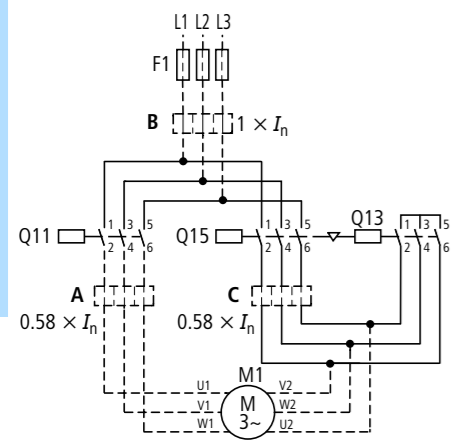

SDAINLM12...SDAINLM55

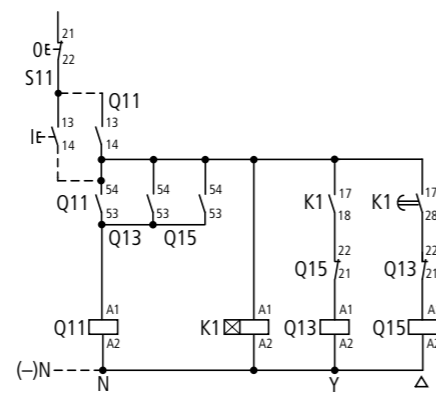
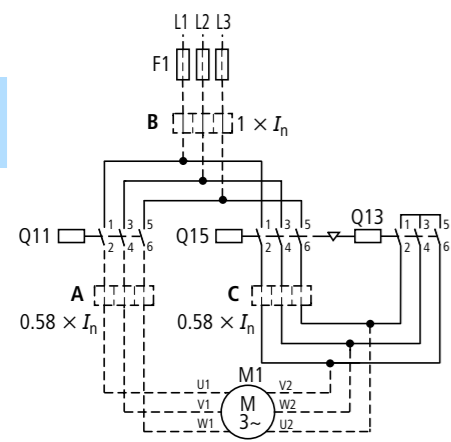

SDAINLM70...SDAINLM260

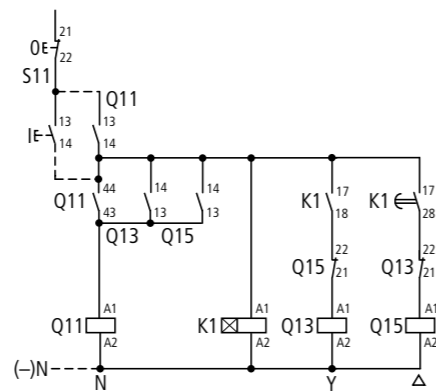
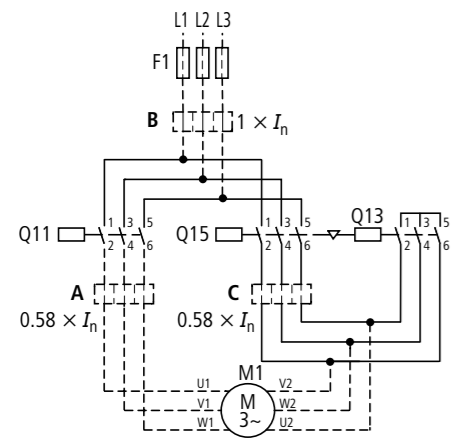

Уставки реле перегрузки

- A: $I_N \times 0.58$
Двигатель защищен в соединениях Y и Δ
 - B: $I_N \times 1$
Частичная защита двигателя в соединениях Y
 - C: $I_N \times 0.58$
Двигатель не защищен в соединении Y
- Реле времени установлено приблизительно на 10 с
Силовая цепь:

Время пуска

- ≤ 15 с
- 15 – 40 с
- > 40 с

В зависимости от требуемого типа координации (т.е. Тип «1» или Тип «2»), должно быть определено, будут ли проводники ввода и предохранители общими для главного контактора и контактора треугольника или отдельными.

SDAINL

Компоненты для самостоятельной сборки комбинаций звезда-треугольник

Максимальная мощность 3-х фазного двигателя, 50–60 Гц					Время переключения ¹⁾	Отдельные компоненты комбинации				Свободные вспомогательные контакты		
AC-3	230 В	400 В	500 В	690 В		1000 В	Катушка соответствует EN 50005 Коммутационный элемент соответствует EN 50005 и EN 50012				Q11	Q11
кВт	кВт	кВт	кВт	кВт	кВт	Главный контактор Q11 Тип DIL	Контактор треугольника Q15 Тип DIL	Контактор звезды Q13 Тип DIL	Реле времени K1 Тип			
90	160	200	250	132	● ● ●	M185A/22	M185A/22	4M115/22	ETR4-51			
110	200	250	315	160	● ● -	M225A/22	M225A/22	4AM145/22	ETR4-51			
132	250	315	400	200	● ● ●	M250/22	M250/22	M185/22	ETR4-51			
160	300	355	450	200	● ● ●	M300A/22	M300A/22	M185/22	ETR4-51			
200	355	450	560	220	● ● -	M400/22	M400/22	M250/22	ETR4-51			
250	450	560	600	220	● ● ●	M500/22	M500/22	M300/22	ETR4-51			
300	560	710	900	355	● ● ●	M580/22	M580/22	M400/22	ETR4-51			
350	630	750	950	355	● ● ●	M650/22	M650/22	M400/22	ETR4-51			
400	710	900	1200	1400	● ● ●	M750/22	M750/22	M580/22	ETR4-51			
450	800	950	1300	1400	● ● ●	M820/22	M820/22	M580/22	ETR4-51			
560	1000	1200	1700	1700	● ● -	M1000/22	M1000/22	M650/22	ETR4-51			

Примечания ¹⁾ Больше время переключения - по запросу

Компоненты для самостоятельной сборки

Примечания

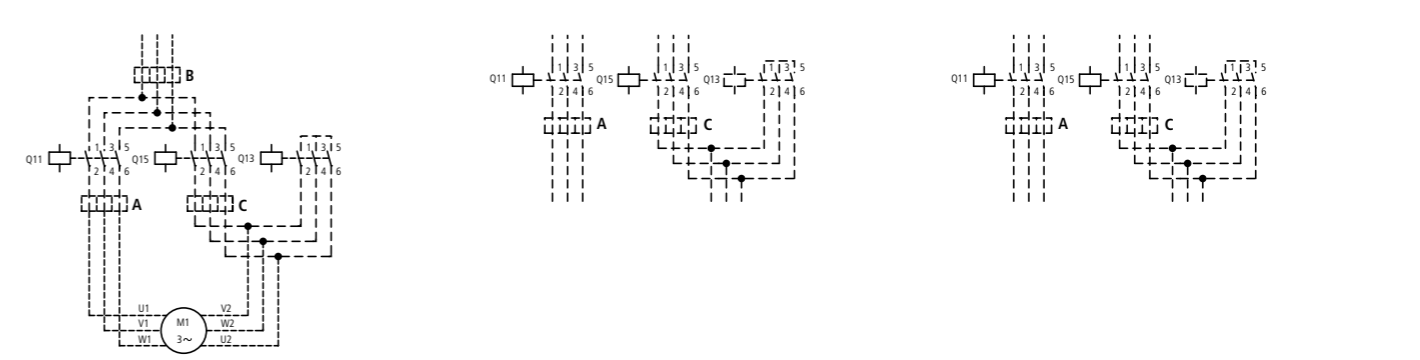











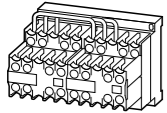

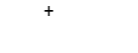
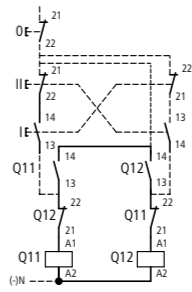
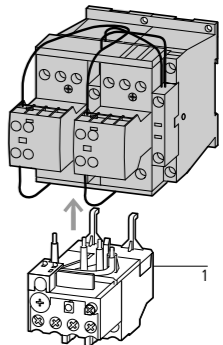

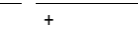
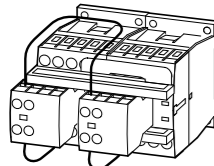

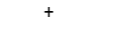
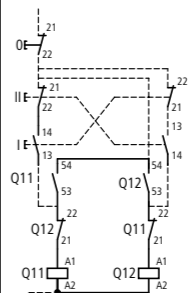
- Реле времени установлено приблизительно на 10 с
- Силовая цепь:
- Уставки реле перегрузки
- A: $I_N \times 0.58$
Двигатель защищен в соединениях Y и Δ
 - B: $I_N \times 1$
Частичная защита двигателя в соединении Y
 - C: $I_N \times 0.58$
Двигатель не защищен в соединении Y
- Время пуска
- ≤ 15 с
 - 15 – 40 с
 - > 40 с
- Цель управления:
Если предполагается использовать комбинации в рамках IEC/EN 60204 часть 1, VDE 0113 Part 1, то должен быть предусмотрен Пункт 9.1.1, рассматривающий питание управляющих цепей.

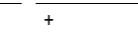
DIUL

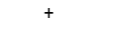
DIUL

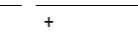
Комбинации контакторов

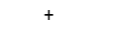
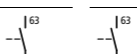
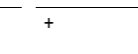
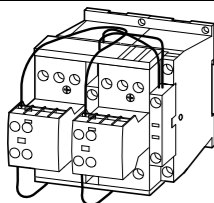
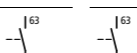
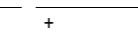
Комбинации контакторов

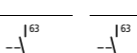
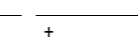
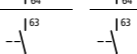
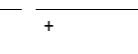
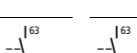
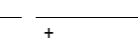
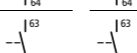
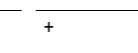
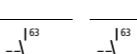
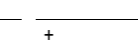
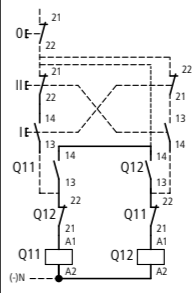
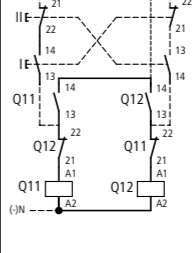
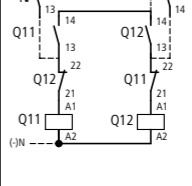
Номинальный ток	Максимальная мощность 3-х фазного двигателя, 50–60 Гц						Тип Код для заказа	Цена См. прайс-лист	Кол-во в упаковке	Отдельные компоненты комбинации		Свободные вспомогательные контакты		Принципиальная схема	Примечания	
	AC-3		AC-3		AC-4					Контактор Q11	Контактор Q12	Q11	Q12			Механическая блокировка
	380 В 400 В	220 В 230 В	380 В 400 В	660 В 690 В	220 В 230 В	380 В 400 В				660 В 690 В	Тип	Тип				
I_n	P	P	P	P	P	P										
A	кВт	кВт	кВт	кВт	кВт	кВт										
Реверсивные комбинации DIUL																
Управление переменным током																
	9	2.2	4	4	1.5	3	3	DIULEM/21/MB(230V50Hz) 051849	1 шт	DILEM-10 + 11DILEM	DILEM-10 + 11DILEM					
	9	2.2	4	4	1.5	3	3	DIULEM/21/MB-G(24VDC) 214655	1 шт	DILEM-10-G + 11DILEM	DILEM-10-G + 11DILEM					
	7	2.2	3	3.5	1	2.2	2.9	DIULM7/21(230V50Hz) 278061	1 шт	DILM7-01 + DILA-XHI20	DILM7-01 + DILA-XHI20					
	7	2.2	3	3.5	1	2.2	2.9	DIULM7/21(24VDC) 107021	1 шт	DILM7-01 + DILA-XHI20	DILM7-01 + DILA-XHI20					
	9	2.5	4	4.5	1.5	2.5	3.6	DIULM9/21(230V50Hz) 278086	1 шт	DILM9-01 + DILA-XHI20	DILM9-01 + DILA-XHI20					
	9	2.5	4	4.5	1.5	2.5	3.6	DIULM9/21(24VDC) 107022	1 шт	DILM9-01 + DILA-XHI20	DILM9-01 + DILA-XHI20					
	12	3.5	5.5	6.5	2	3	4.4	DIULM12/21(230V50Hz) 278111	1 шт	DILM12-01 + DILA-XHI20	DILM12-01 + DILA-XHI20					
	12	3.5	5.5	6.5	2	3	4.4	DIULM12/21(24VDC) 107023	1 шт	DILM12-01 + DILA-XHI20	DILM12-01 + DILA-XHI20					
	18	5	7.5	11	2.5	4.5	6.5	DIULM17/21(230V50Hz) 278136	1 шт	DILM17-01 + DILA-XHI20	DILM17-01 + DILA-XHI20					
	18	5	7.5	11	2.5	4.5	6.5	DIULM17/21(RDC24) 107024	1 шт	DILM17-01 + DILA-XHI20	DILM17-01 + DILA-XHI20					
	25	7.5	11	14	3.5	6	8.5	DIULM25/21(230V50Hz) 278161	1 шт	DILM25-01 + DILA-XHI20	DILM25-01 + DILA-XHI20					
	25	7.5	11	14	3.5	6	8.5	DIULM25/21(RDC24) 107025	1 шт	DILM25-01 + DILA-XHI20	DILM25-01 + DILA-XHI20					
	32	10	15	17	4	7	10	DIULM32/21(230V50Hz) 278186	1 шт	DILM32-01 + DILA-XHI20	DILM32-01 + DILA-XHI20					
	32	10	15	17	4	7	10	DIULM32/21(RDC24) 107026	1 шт	DILM32-01 + DILA-XHI20	DILM32-01 + DILA-XHI20					
	40	12.5	18.5	23	5	9	12	DIULM40/11(230V50Hz) 278211	1 шт	DILM40 + DILM150-XHI11	DILM40 + DILM150-XHI11	-	-			
	50	15.5	22	30	6	10	14	DIULM50/11(230V50Hz) 278236	1 шт	DILM50 + DILM150-XHI11	DILM50 + DILM150-XHI11	-	-			
	65	20	30	35	7	12	17	DIULM65/11(230V50Hz) 278261	1 шт	DILM65 + DILM150-XHI11	DILM65 + DILM150-XHI11	-	-			

Аксессуары

1 Реле перегрузки
Аксессуары

→ 2/7
→ 1/44

Реверсивные контакторы

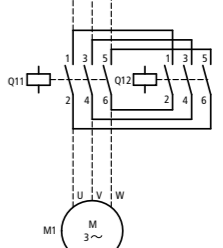





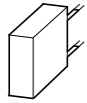
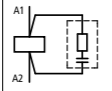
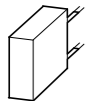
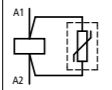
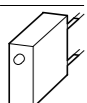
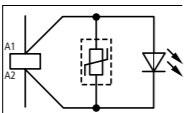
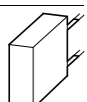
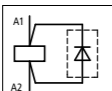

DIULM7/21 - DIULM150/11 с механ. блокировкой
DIULM80/11 - DIULM150/11 на монтажной плате

DILM...-XSP

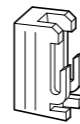
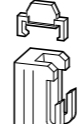
Напряжение U_s В	Для использования с	Условное обозначение	Тип Код для заказа	Кол-во в упаковке	Примечания
Супрессоры					
RC супрессоры					
	24 – 48 AC	DILM7 – DILM15 DILMP20 DILA		10 шт	Для контакторов с управлением переменным током 50-60 Гц. Контактры DILM115 и DILM150, а также контакторы с управлением постоянным током имеют встроенный супрессор. Обратите внимание на время разряда.
	110 – 240 AC		DILM12-XSPR48 281199		
	240 – 500 AC		DILM12-XSPR240 281200		
	24 – 48 AC	DILM17 – DILM38 DILMP32 DILMP45 DILL	DILM12-XSPR500 281201		
	110 – 240 AC		DILM32-XSPR48 281202		
	240 – 500 AC		DILM32-XSPR240 281203		
	24 – 48 AC	DILM40 – DILM95 DILMP63 DILMP80	DILM32-XSPR500 281204		
	110 – 240 AC		DILM95-XSPR48 281205		
	240 – 500 AC		DILM95-XSPR240 281206		
			DILM95-XSPR500 281207		
Варисторные супрессоры					
	24 – 48 AC	DILM7 – DILM15 DILMP20 DILA		10 шт	Для контакторов с управлением переменным током 50-60 Гц. Контактры DILM115 и DILM150, а также контакторы с управлением постоянным током имеют встроенный супрессор. Обратите внимание на время разряда.
	48 – 130 AC		DILM12-XSPV48 281208		
	130 – 240 AC		DILM12-XSPV130 281209		
	240 – 500 AC		DILM12-XSPV240 281210		
	24 – 48 AC	DILM17 – DILM38 DILMP32 DILMP45 DILL	DILM12-XSPV500 281211		
	48 – 130 AC		DILM32-XSPV48 281212		
	130 – 240 AC		DILM32-XSPV130 281213		
	240 – 500 AC		DILM32-XSPV240 281214		
	24 – 48 AC	DILM40 – DILM95 DILMP63 DILMP80	DILM32-XSPV500 281215		
	48 – 130 AC		DILM95-XSPV48 281216		
	130 – 240 AC		DILM95-XSPV130 281217		
	240 – 500 AC		DILM95-XSPV240 281218		
			DILM95-XSPV500 281219		
Варисторные супрессоры со встроенным светодиодом					
	24 – 48 AC	DILM7 – DILM15 DILMP20 DILA		10 шт	Для контакторов с управлением переменным током 50-60 Гц. Контактры DILM115 и DILM150, а также контакторы с управлением постоянным током имеют встроенный супрессор. Обратите внимание на время разряда.
	130 – 240 AC		DILM12-XSPVL48 281220		
	24 – 48 AC	DILM17 – DILM38 DILMP32 DILMP45 DILL	DILM12-XSPVL240 281221		
	130 – 240 AC		DILM32-XSPVL48 281222		
	24 – 48 AC	DILM40 – DILM95 DILMP63 DILMP80	DILM32-XSPVL240 281223		
	130 – 240 AC		DILM95-XSPVL48 281224		
			DILM95-XSPVL240 281225		
Супрессоры с обратным диодом					
	12 – 250 DC	DILM7 – DILM15 DILMP20 DILA		10 шт	В дополнение ко встроенному супрессору у контакторов с управлением постоянным током. Предотвращает возникновение отрицательного напряжения при управлении с выхода ПЛК.





























DILM...-XVB, DILM...-XMV, NDIL







Для использования с	Условное обозначение	Тип Код для заказа	Кол-во в упаковке	Примечания	
Соединители					
	DILM7 – DILM72 DILMP20 – DILMP45 DILA	–	DILM32-XVB 281227	50 шт	Для механического соединения контакторов в комбинации. Дистанция между контакторами 0 мм.
	DILM80 – DILM150 DILMP125 – DILMP200	–	DILM150-XVB 281226	10 шт	
Механическая блокировка					
	DILM7 – DILM15 DILMP20 DILA	–	DILM12-XMV 281196	1 шт	Для двух контакторов с управлением постоянным/переменным током, горизонтально или вертикально смонтированных. Дистанция между контакторами 0 мм. Включает соединители для контакторов. Механический ресурс 2.5 x 10 ⁶ операций. Возможна установка блока вспомогательных контактов → 1/30
	DILM17 – DILM32 DILMP32, DILMP45	–	DILM32-XMV 281197		
	DILM40 – DILM72 DILMP63, DILMP80	–	DILM65-XMV 281198		
	DILM80 – DILM170 DILMP125 – DILMP200	–	DILM150-XMV 240081	1 шт	
	DILM185, DILM225, DILM250, DILM300, DILM400, DILM500	–	DILM500-XMV 208289		Для двух контакторов с одинаковыми или разными магнитными системами, горизонтально или вертикально смонтированных. Механический ресурс 5 x 10 ⁶ операций. Установка блока вспомогательных контактов невозможна со стороны механической блокировки. Соединение контакторов одних типоразмеров (DIL3... -DIL4... или DILM(C)185... -DILM(C)500) Дистанция между контакторами: DIL3M80-4AM145 10 мм DILM(C)185-M(C)500 15 мм
	DILM580, DILM650 DILM750, DILM820, DILM1000	–	DILM820-XMV 208288	1 шт	Для двух контакторов с одинаковыми или разными магнитными системами, горизонтально или вертикально смонтированных. Механический ресурс 5 x 10 ⁶ операций. Установка блока вспомогательных контактов невозможна со стороны механической блокировки. DILM820-XMV состоит из механизма блокировки и монтажной платы для контакторов.
Набор запасных частей для механической блокировки					
–	DILM80 – DILM170 DILMP125 – DILMP200	–	DILM150-XMVE 107020	1 шт	Включает шарик для механической блокировки и соединитель для контакторов

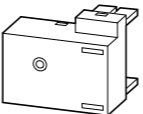
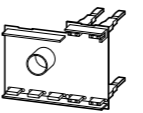
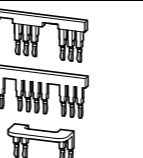
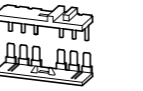

DILM...-XP1, DILM...-XS1, DILM...-XSL

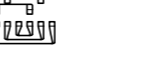
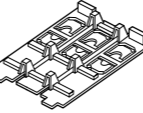
Для использования с	Условное обозначение	Тип Код для заказа	Кол-во в упаковке	Примечания
Перемычки для распараллеливания				
Содержит 2 перемычки				
	DILM7 - DILM15	 DILM12-XP1 281193	5 шт	4-й полюс может быть отломан Для категории AC-1 ток для открытого контактора может быть увеличен в 2.5 раза Защита от случайного прикосновения соответствует VDE 0106 часть 100. Емкость зажимов для DILM...-XP1 → Технические данные Вместе с DILM185-XP1 поставляется кожух для защиты от случайного прикосновения.
	DILM17 - DILM32	 DILM32-XP1 281194		
	DILM40 - DILM72	 DILM65-XP1 281195		
	DILM80 - DILM170	 DILM150-XP1 284769		
	DILM185A	 DILM185-XP1 208292		
Перемычки звезда-точка				
	DILM7 - DILM15	DILM12-XS1 281190	20 шт	• Штекерный способ присоединения без использования инструментов • В качестве доп. контактов используйте DILA-XHIT... → 1/31
	DILM17 - DILM32	DILM32-XS1 281191		
	DILM40 - DILM72	DILM65-XS1 281192		
	DILM80 - DILM170	DILM150-XS1 284768		
	DILM185 - DILM400	DILM400-XS1 208291		
	DILM500	DILM500-XS1 208290		С защитным кожухом для защиты от случайного прикосновения
Комплекты для соединения звезда-треугольник				
Соединение силовых цепей для комбинации звезда-треугольник, включая соединение звезда-точка				
	DILM7/9/12/15 главный контактор	DILM12-XSL 283130	1 шт	• Штекерный способ присоединения без использования инструментов • В качестве доп. контактов используйте DILA-XHIT... → 1/29 Для электрической блокировки дополнительно встроены следующие электрические проводники: • Q13: A1 - Q15: A1 • Q13: 21 - Q15: A1 • Q13: A2 - Q15: A2
	DILM7/9/12/15 контактор треугольника			
	DILM7/9/12/15 контактор звезды			
	DILM17/25/32 главный контактор	DILM32-XSL 283131		
	DILM17/25/32 контактор треугольника			
	DILM17/25/32 контактор звезды			
	DILM40/50/65 главный контактор	DILM65-XSL 101058		
	DILM40/50/65 контактор треугольника			
	DILM40/50/65 контактор «звезды»			
	DILM80/95 главный контактор	DILM95-XSL 101486		
	DILM80/95 контактор треугольника			
	DILM80/95 контактор звезды			
	DILM115/150 главный контактор	DILM150-XSL 101487		
	DILM115/150 контактор треугольника			
	DILM115/150 контактор звезды			
	DILM185/225 главный контактор	DILM225-XSL 101488		
	DILM185/225 контактор треугольника			
	DILM115/150 контактор звезды			

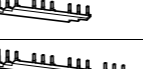
DILM...-XRL, DIL...-XIP2X, DILM12-XDSB

Для использования с	Тип Код для заказа	Кол-во в упаковке	Примечания
Супрессор для двигателя			
Рассчитан на напряжение 380...575 В 50/60 Гц			
	DILM7-DILM15	DILM12-XMSM 109399	4 шт • Штекерный способ присоединения без использования инструментов • RC-супрессор • Температура окружающей среды -25...+60 °C, открытая установка • Вес 0,05 кг
Адаптер для печатных плат			
Для передачи сигналов контрольных цепей на печатные платы			
	DILM7-DILM15 DILA	DILM12-XPBC 109400	4 шт -
Комплект для реверсивного пуска			
Соединение силовых цепей для реверсивной сборки			
	DILM7 DILM9 DILM12	DILM12-XRL 283108	1 шт • Штекерный способ присоединения без использования инструментов • В качестве доп. контактов используйте DILA-XHIT... → 1/31 Помимо электрической блокировки дополнительно встроены следующие электрические проводники: • Q11: A1 - Q12: 21 • Q11: 21 - Q12: A1
	DILM17 DILM25 DILM32	DILM32-XRL 283109	-
	DILM40 DILM50 DILM65 DILM65	DILM65-XRL 101057	-
	DILM80 DILM95 DILM115 DILM150	DILM150-XRL 101681	-
Кожух IP2X			
	DILM17 DILM25 DILM32 DILM38 DILMP32 DILMP45	DILM32-XIP2X 118855	Набор состоит из 2-х трехполюсных и 2-х однополюсных кожухов.
	DILM40 DILM50 DILM65 DILM72 DILMP63 DILMP80	DILM65-XIP2X 106491	8 шт 2 кожуха необходимы для каждой фазы. Набор включает в себя 8 кожухов
	DILM80 DILM95 DILM115 DILM150 DILM170 DILMP125 DILMP160 DILMP200	DILM150-XIP2X 106492	8 шт
3-х фазные соединители			
Защищенные от случайного касания и устойчивые к короткому замыканию $U_n = 690$ В, $I_n = 35$ А. Могут быть расширены, переворачивая соединители при установке.			
	DILM7 DILM9 DILM12 DILM15	DILM12-XDSB0/3 240084	5 шт Для 3-х контакторов, длина 135 мм
		DILM12-XDSB0/4 240085	Для 4-х контакторов, длина 180 мм
		DILM12-XDSB0/5 240086	Для 5-ти контакторов, длина 225 мм



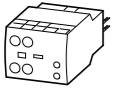
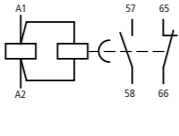
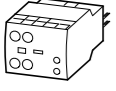
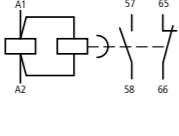
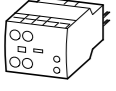
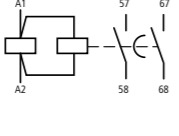

DILM32-XTE

Для использования с	Условное обозначение	Тип Код для заказа	Кол-во в упаковке	Примечания	
Блоки электронных таймеров					
Задержка на включение Не может использоваться с блоками фронтальных вспомогательных контактов, а также с супрессором					
	24 В AC/DC 100...130 В AC 200...240 В AC	DILM7 – DILM32 DILMP20 – DILMP45 DILA		DILM32-XTEE11(RA24) 101440 DILM32-XTEE11(RAC130) 101441 DILM32-XTEE11(RAC240) 101442	1 шт Диапазон установки времени 0.05 с...1 с 0.5 с...10 с 5 с...100 с
Задержка на отключение Не может использоваться с блоками фронтальных вспомогательных контактов, а также с супрессором					
	24 В AC/DC 24 В AC/DC 24 В AC/DC 100...130 В AC 100...130 В AC 100...130 В AC 200...240 В AC 200...240 В AC 200...240 В AC	DILM7 – DILM32 DILMP20 – DILMP45 DILA		DILM32-XTED11-1(RA24) 105210 DILM32-XTED11-10(RA24) 104943 DILM32-XTED11-100(RA24) 104946 DILM32-XTED11-1(RAC130) 105211 DILM32-XTED11-10(RAC130) 104944 DILM32-XTED11-100(RAC130) 104947 DILM32-XTED11-1(RAC240) 105212 DILM32-XTED11-10(RAC240) 104945 DILM32-XTED11-100(RAC240) 104948	1 шт Диапазон 0.05 с...1 с Диапазон 0.5 с...10 с Диапазон 5 с...100 с Диапазон 0.05 с...1 с Диапазон 0.5 с...10 с Диапазон 5 с...100 с Диапазон 0.05 с...1 с Диапазон 0.5 с...10 с Диапазон 5 с...100 с
Для пуска звезда-треугольник Не может использоваться с блоками фронтальных вспомогательных контактов, а также с супрессором					
	24 В AC/DC 100...130 В AC 200...240 В AC	DILM7 – DILM32 DILMP20 – DILMP45 DILA		DILM32-XTEY20(RA24) 101446 DILM32-XTEY20(RAC130) 101447 DILM32-XTEY20(RAC240) 101448	1 шт Время переключения 1...30 с Интервал переключения 50 мс Примеры схем → Проектирование подключения DILM32-XTEY20 к комбинациям звезда-треугольник

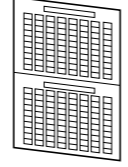
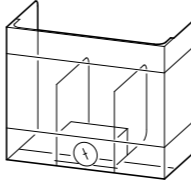
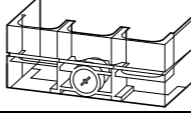

DILM...-X, XKGE

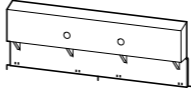
Для использования с	Тип Код для заказа	Кол-во в упаковке	Примечания
Пломбировочная крышка			
Прозрачная 	DILM32-XTE...	DILM32-XTEPLH 101449	1 шт
Маркировка			
7.5 × 17 мм Цвет: желтый HKS 3 (≈ RAL 1018) 	Нанесение надписей с использованием лазерного принтера, плоттера, маркера, копира	XKGE-GE 207517	25 шт 1 шт = 1 лист 240 наклеек на каждом листе 1 лист = DIN A4 Может быть разделен на 2 DIN A5 листа
Крышки			
Крышка на клеммы 	DILM185A DILM225A DILM250 DILM300A DILM500 DILM580 DILM650 DILM750 DILM820, DILM1000	DILM225A-XHB 139560 DILM400-XHB 208287 DILM500-XHB 208286 DILM650-XHB 208285 DILM820-XHB 208284	1 шт Защита от непосредственного касания токоведущих частей
Модули увеличения емкости зажимов			
-	DILM80 DILM95 DILM115 DILM150 DILM170	DILM150-XZK 104486	10 шт Могут быть установлены на любой силовой зажим контактора. Соединения: Макс. 2 × 4 мм ² одножильный провод Макс. 2 × 2.5 мм ² , гибкий провод с наконечником
Крышка для соединения звезда-треугольник			
	DILM400-XS1	DILM400-XHBS1 101687	10 шт Может быть скомбинировано с комплектами соединения звезда-треугольник DILM250-XSL и DILM400-XSL.
Крышка			
	DILM7 - DILM38 DILMP32 DILMP45 DILA DILL DILM40 - DILM170 DILMP63 - DILMP200	DILM32-XAB 129538 DILM150-XAB 121712	10 шт Для предотвращения ручного включения контактора путем воздействия на язычок. Не может быть скомбинирован с дополнительными устанавливаемыми на фронтальную сторону контактора аксессуарами.
Супрессор для вакуумных контакторов (на стороне нагрузки)			
	DILM580 DILM650 DILM750 DILM820 DILM1000 DILH2000 DILH2200 DILH2600	DILM1000-XSM 125947 DILH2600-XSM 125946	10 шт Для демпфирования перенапряжений при коммутации индуктивных нагрузок.



DILM...-XPS, ETS4-VS3

Номинальный ток		Напряжение управления	Ток управления	Условное обозначение	Для использования с	Тип Код для заказа	Кол-во в упаковк
AC-15	DC						
240 В	415 В						
I_e	I_e	I_e	U_s	I			
A	A	A	V DC	mA			

Усилительные модули, отдельный монтаж

Вход со встроенным супрессором для ограничения перенапряжения

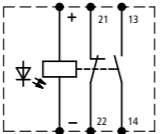
2	2	0.03	24	25		Где необходимо	ETS4-VS3 083094	1 шт
---	---	------	----	----	---	----------------	--------------------	------

Примечания Катушки контакторов с номинальным током > 2 А должны быть запитаны с помощью вспомогательных реле DILA.
Номинальный ток DC:
Условия включения и отключения согласно DC-13, время L/R 300 мс

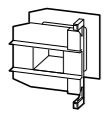
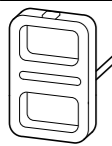
Для использования с	Переменное напряжение Тип Код для заказа	Цена См. Прайс- Лист	Постоянное напряжение Тип Код для заказа	Кол-во в упаковке	Примечания	
	DILM17 DILM25 DILM32	DILM32-XSP(230V50Hz) 281141	DILM32-XSP(RDC24)¹⁾ 281155	1 шт	Другие управляющие напряжения → 1/59	
	DILM40 DILM50 DILM65 DILM72	DILM65-XSP(230V50Hz) 281171	DILM65-XSP(RDC24)¹⁾ 281185			
	DILM80 DILM95	DILM95-XSP(230V50Hz) 230062	DILM95-XSP(RDC24)¹⁾ 230080			
	DILM115 DILM150 DILM170	DILM150-XSP(RAC240)¹⁾ 230112	DILM150-XSP(RDC24)¹⁾ 230115			
	Индивидуальные катушки					
	DILM185 DILM225 DILM250	DILM250-XSP/E(RA250) 208252	DILM250-XSP/E(RA250) 208252	1 шт	Другие управляющие напряжения → 1/63	
	DILM300 DILM400 DILM500	DILM500-XSP/E(RA250) 208256	DILM500-XSP/E(RA250) 208256			
	DILM580 DILM650 DILM750 DILM820 DILM1000	DILM1000-XSP/E(RA250) 289145	DILM1000-XSP/E(RA250) 289145			
	DILH1400	DILH1400-XSP/E(RAW250) 289161				
	DILM185-S DILM225-S DILM250-S	DILM250-S-XSP/E (220-240V50/60Hz) 274202				
	DILM300-S DILM400-S DILM500-S	DILM500-S-XSP/E (220-240V50/60Hz) 274205				
	Электронные модули, с катушкой					

Примечания ¹⁾ Включая электронный модуль

Реле контроля контакторов

CMD

Реле контроля контакторов CMD



Общие данные

В целях обеспечения безопасного отключения соответствующего категории 3 и 4 EN 954-1 одновременно должны использоваться два контактора, соединенные последовательно. Это дорогостоящее решение, особенно в случае больших контакторов, рассчитанных на высокие мощности.

Для этого напряжение управления контактора сравнивается с состоянием главных контактов, которое надежно отслеживается используя зеркальный контакт (IEC EN 60947-4-1 Appendix F).

Если с катушки снимается напряжение и контактор не отпадает, реле CMD отключает вышестоящий автоматический выключатель или выключатель-разъединитель с помощью расцепителя минимального напряжения. CMD гарантирует надежное отключение в случае сваривания. Реле способно заменить дублирующий контактор. Оно соответствует категории безопасности 3 согласно EN 954-1 и EN ISO 13849.

Применение

Именно в таких случаях можно использовать реле CMD. Задача CMD – отслеживать состояние главных контактов контактора на предмет сваривания.

Прямой пуск

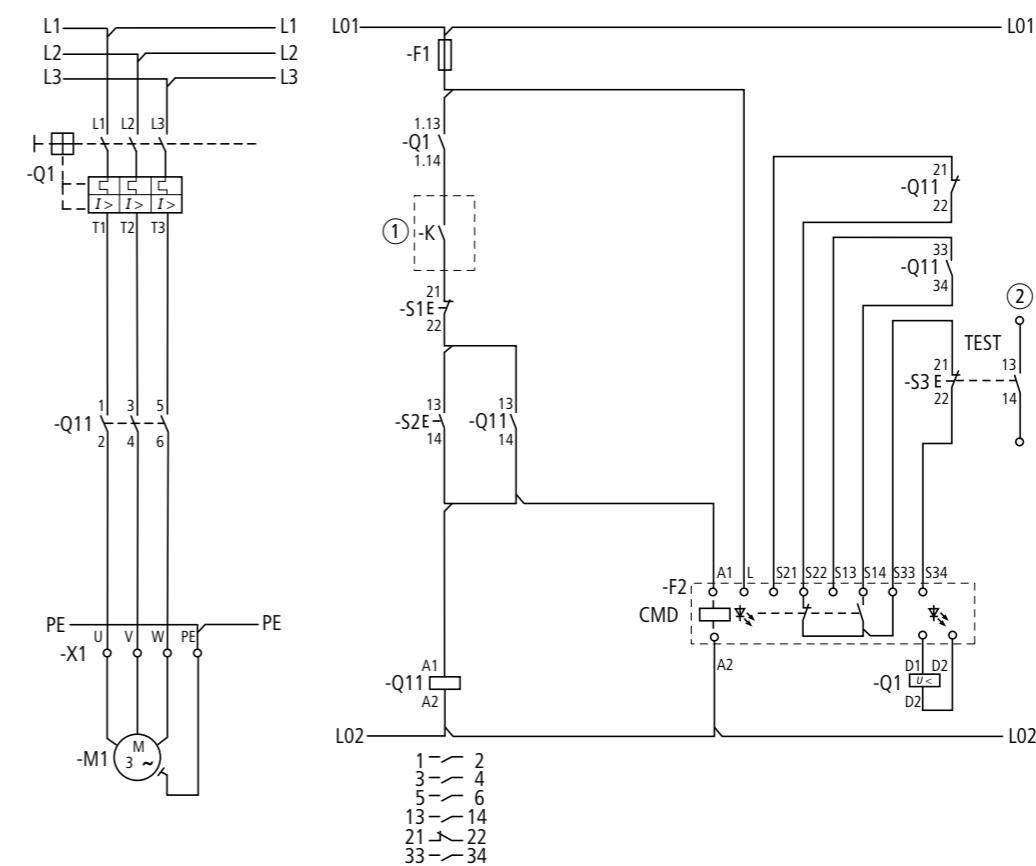

① Коммутация с помощью реле безопасности или контроллера

② Контакт сигнализации для ПЛК

DILER, DILEM

CMD

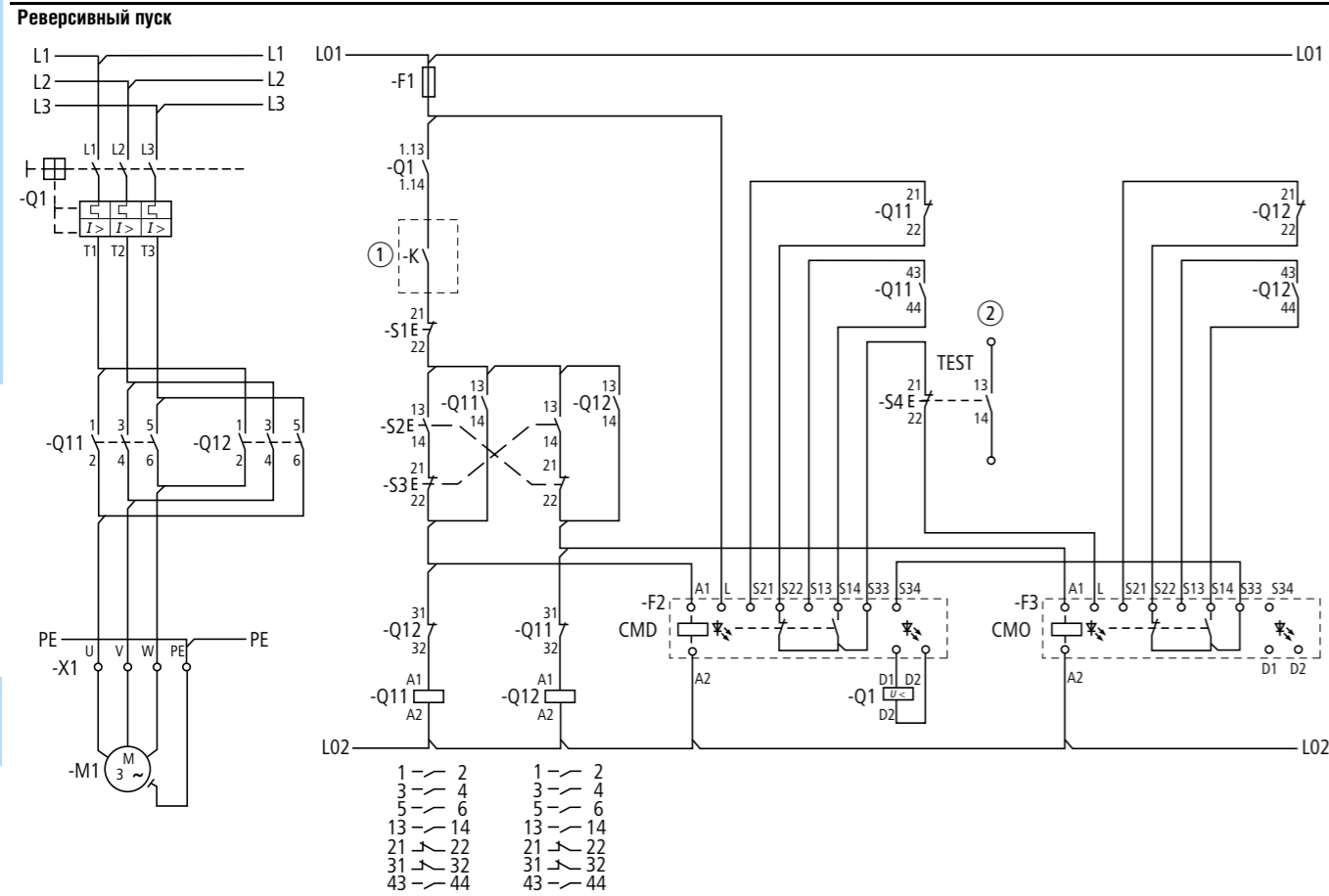

- ① Коммутация с помощью реле безопасности или контроллера
- ② Контакт сигнализации для ПЛК

Монтаж

Реле CMD может использоваться совместно со следующими компонентами Moeller:

- Контактторы:
 - DILEM
 - DILM7 ... DILM150
 - DILM185(-S) ... DILM500(-S):
 - DILM580 ... DILM1600
 - DILH1400 ... DILH2200
 - SE-1A-PKZ2 и S-PKZ2

Необходимые вспомогательные контакты контактора:

	CMD	Самоподхват	Цепь обратной связи	Электрическая блокировка
Прямой пуск	1 Н/О + 1 Н/З	1 Н/О	1 Н/З	
Реверсивный пуск	1 Н/О + 1 Н/З	1 Н/О	1 Н/З	1 Н/З

Для CMD вспомогательный Н/З контакт, зеркальный контакт должен удовлетворять IEC/EN 60947-4-1, а вспомогательный Н/О контакт должен быть с принудительным открытием согласно IEC/EN 60947-5-1. Вспомогательный Н/З контакт для цепи обратной связи должен быть зеркальным согласно IEC/EN 60947-4-1.

- Автоматические выключатели защиты двигателя/автоматические выключатели:
 - PKZ2 + U-PKZ2(18VDC)
 - NZM1 + NZM1-XUVL
 - NZM2 + NZM2/3-XUVL
 - NZM3 + NZM2/3-XUVL
 - NZM4 + NZM4-XUVL
 - N1 + NZM1-XUVL
 - N2 + NZM2/3-XUVL
 - N3 + NZM2/3-XUVL
 - N4 + NZM4-XUVL

Информация для заказа

Тип	Код для заказа	Кол-во в упаковке
Реле контроля контакторов CMD	CMD(24VDC) 106170	1 шт
	CMD(220-240VAC) 106172	1 шт

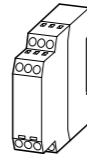

AC	DILER-40(-)	DILER-31(-)	DILER-22(-)	DILEEM-10(-)	DILEEM-01(-)	DILEM-10(-)	DILEM-01(-)	DILEM12-10(-)	DILEM12-01(-)	DILEM4(-)
Стандартные напряжения	Код для заказа ¹⁾									
24V 50Hz	010094	010251	010344	051604	051629	010005	010086	127067	127083	014754
48V 50Hz	010190	010044	010201	051603	051628	010020	010294	-	-	-
240 V50Hz	010478	010300	010138	051602	051627	010032	010151	-	-	014305
115V 60Hz	010270	010204	010211	051598	051624	010024	010470	-	-	-
42V 50Hz, 48V 60Hz	-	-	-	051612	051637	051782	051791	-	-	-
110V 50Hz, 120V 60Hz	051756	051765	051774	051611	051636	051783	051792	127072	127088	051801
190V 50Hz, 220V 60Hz	051757	051766	051775	051610	051635	051784	051793	-	-	-
220V 50Hz, 240V 60Hz	051758	051767	051776	051609	051634	051785	051794	-	-	051803
230V 50Hz, 240V 60Hz	051759	051768	051777	051608	051633	051786	051795	-	-	051804
380V 50Hz, 440V 60Hz	051760	051769	051778	051607	051632	051787	051796	-	-	-
400V 50Hz, 440V 60Hz	051761	051770	051779	051606	051631	051788	051797	-	-	051806
415V 50Hz, 480V 60Hz	051762	051771	051780	051605	051630	051789	-	-	-	-
24V 50/60Hz	021924	021594	021704	051596	051621	021417	020402	127079	127095	022044
42V 50/60Hz	033459	029869	029433	051595	051620	032174	033233	-	-	-
110V 50/60Hz	021961	021624	021871	051592	051618	021455	020436	127081	127097	-
230V 50/60Hz	052725	052509	052508	056674	058771	052302	051114	127082	127098	052506
DC	DILER-40-G(-)	DILER-31-G(-)	DILER-22-G(-)	DILEEM-10-G(-)	DILEEM-01-G(-)	DILEM-10-G(-)	DILEM-01-G(-)	DILEM12-10-G(-)	DILEM12-01-G(-)	DILEM4-G(-)
Стандартные напряжения	Код для заказа ¹⁾									
12V DC	079711	079761	080728	051644	051649	079594	079642	-	-	079680
24V DC	010223	010157	010042	051643	051650	010213	010343	127132	127137	012701
48V DC	010255	010205	010346	051642	051648	010245	010496	-	-	-
110V DC	010287	010253	010043	051640	051646	010309	010136	-	-	-
220V DC	010303	010269	010091	051639	051645	010325	010168	-	-	-

Примечания ¹⁾ Код для заказа формируется из комбинации типа и управляющего напряжения. Устройства с двумя напряжениями управления должны быть заказаны одним артикулом.



DILA

	С винтовыми зажимами		С пружинными зажимами			
	DILA-40(...)	DILA-31(...)	DILA-22(...)	DILAC-40(...)	DILAC-31(...)	DILAC-22(...)
	Код для заказа ¹⁾					
Стандартные напряжения						
24V 50Hz	276316	276351	276386	276431	276463	276495
240 V50Hz	276318	276353	276388	–	–	–
110V 50Hz, 120V 60Hz	276326	276361	276396	276438	276470	276502
190V 50Hz, 220V 60Hz	276327	276362	276397	–	–	–
220V 50Hz, 240V 60Hz	276328	276363	276398	–	–	–
230V 50Hz, 240V 60Hz	276329	276364	276399	276441	276473	276505
380V 50Hz, 440V 60Hz	276330	276365	276400	–	–	–
400V 50Hz, 440V 60Hz	276331	276366	276401	–	–	–
24V 50/60Hz	276333	276368	276403	276445	276477	276509
42V 50/60Hz	276334	276369	276404	–	–	–
110V 50/60Hz	276335	276370	276405	–	–	–
220V 50Hz/60Hz	276336	276371	276406	–	–	–
230V 50Hz/60Hz	276337	276372	276407	276449	276481	276513
Нестандартные напряжения управления, исключая указанные стандартные напряжения ²⁾						
...В 50Hz(12-500В) ³⁾	276341	276376	276411	276453	276485	276517
...В 60Hz(12-600В) ³⁾	276342	276377	276412	276454	276486	276518
DC	С винтовыми зажимами		С пружинными зажимами			
	DILA-40(...)	DILA-31(...)	DILA-22(...)	DILAC-40(...)	DILAC-31(...)	DILAC-22(...)
	Код для заказа ¹⁾					
Стандартные напряжения						
24V DC	276344	276379	276414	276456	276488	276520
48V DC	276345	276380	276415	–	–	–
110V DC	276347	276382	276417	276459	276491	276523
220V DC	276348	276383	276418	276460	276492	276524
Нестандартные напряжения управления, исключая указанные стандартные напряжения ²⁾						
...V DC(12-250В) ³⁾	276349	276384	276419	276461	276493	276525

Примечания

- Код для заказа формируется из комбинации типа и управляющего напряжения. Устройства с двумя напряжениями управления должны быть заказаны одним артикулом.
- Нестандартное напряжение управления должно быть выбрано из указанного диапазона (...-...В).
- Минимальный заказ: 10 шт.

DILM

AC	DILM7-10	DILM7-01	DILM9-10	DILM9-01	DILM12-10	DILM12-01	DILM15-10	DILM15-01
	(...)	(...)	(...)	(...)	(...)	(...)	(...)	(...)
	Код для заказа ¹⁾							
Стандартные напряжения								
24V 50 Hz	276537	276572	276677	276712	276817	276852	290045	290080
240V 50Hz	276539	276574	276679	276714	276819	276854	–	–
42V 50Hz 48V 60Hz	276546	–	276686	–	276826	–	–	–
110V 50Hz 120V 60Hz	276547	276582	276687	276722	276827	276862	290055	290090
190V 50Hz 220V 60Hz	276548	276583	276688	276723	276828	276863	–	–
220V 50Hz 240V 60Hz	276549	276584	276689	276724	276829	276864	–	–
230V 50Hz 240V 60Hz	276550	276585	276690	276725	276830	276865	290058	290093
380V 50Hz 440V 60Hz	276551	276586	276691	276726	276831	276866	–	–
400V 50Hz 440V 60Hz	276552	276587	276692	276727	276832	276867	–	–
415V 50Hz 480V 60Hz	276553	–	276693	–	276833	–	–	–
24V 50Hz/60Hz	276554	276589	276694	276729	276834	276869	290062	290097
42V 50Hz/60Hz	276555	276590	276695	276730	276835	276870	–	–
110V 50Hz/60Hz	276556	276591	276696	276731	276836	276871	–	–
220V 50Hz/60Hz	276557	276592	276697	276732	276837	276872	–	–
230V 50Hz/60Hz	276558	276593	276698	276733	276838	276873	290066	290101
Нестандартные напряжения управления, исключая указанные стандартные напряжения ²⁾								
...V 50Hz (12 – 600В) ³⁾	276562	276597	276702	276737	276842	276877	290070	290105
...V 60Hz (12 – 600В) ³⁾	276563	276598	276703	276738	276843	276878	290071	290106
DC	DILM7-10	DILM7-01	DILM9-10	DILM9-01	DILM12-10	DILM12-01	DILM15-10	DILM15-01
	(...)	(...)	(...)	(...)	(...)	(...)	(...)	(...)
	Код для заказа ¹⁾							
Стандартные напряжения								
24V DC	276565	276600	276705	276740	276845	276880	290073	290108
48V DC	276566	276601	276706	276741	276846	276881	–	–
110V DC	276568	276603	276708	276743	276848	276883	–	–
220V DC	276569	276604	276709	276744	276849	276884	–	–
Нестандартные напряжения управления, исключая указанные стандартные напряжения ²⁾								
...V DC (12-250В) ³⁾	276570	276605	276710	276745	276850	276885	290078	290113

Примечания

- Заказной код подбирается по таблице в соответствии с выбранным типом устройства и управляющим напряжением. Устройства с двумя напряжениями управления должны быть заказаны одним артикулом.
- Нестандартное напряжение управления должно быть выбрано из указанного диапазона (...-...В).
- Минимальный заказ: 10 шт.



DILM

AC	DILM17-10 (-)	DILM17-01 (-)	DILM25-10 (-)	DILM25-01 (-)	DILM32-10 (-)	DILM32-01 (-)	DILM38-10 (-)	DILM38-01 (-)	DILM40 (-)	DILM50 (-)	DILM65 (-)
Код для заказа ¹⁾											
Стандартные напряжения											
24V 50 Hz	276991	277023	277119	277151	277247	277279	112378	112446	277753	277817	277881
240V 50Hz	276993	-	277121	-	277249	-	112420	112448	277755	277819	277883
42V 50Hz 48V 60Hz	277000	-	277128	-	277256	-	112424	112453	277762	277826	277890
110V 50Hz 120V 60Hz	277001	277033	277129	277161	277257	277289	112425	112454	277763	277827	277891
190V 50Hz 220V 60Hz	277002	-	277130	-	277258	-	112426	112455	277764	277828	277892
220V 50Hz 240V 60Hz	277003	-	277131	-	277259	-	112427	112456	277765	277829	277893
230V 50Hz 240V 60Hz	277004	277036	277132	277164	277260	277292	112428	112457	277766	277830	277894
380V 50Hz 440V 60Hz	277005	-	277133	-	277261	-	112429	112458	277767	277831	277895
400V 50Hz 440V 60Hz	277006	277038	277134	277166	277262	277294	112430	112459	277768	277832	277896
415V 50Hz 480V 60Hz	277007	-	277135	-	277263	-	112431	112460	277769	277833	277897
24V 50Hz/60Hz	277008	277040	277136	277168	277264	277296	112432	112461	277770	277834	277898
42V 50Hz/60Hz	277009	-	277137	-	277265	-	112433	112462	277771	277835	277899
110V 50Hz/60Hz	277010	277042	277138	277170	277266	277298	112434	112463	277772	277836	277900
220V 50Hz/60Hz	277011	277043	277139	277171	277267	277299	112435	122464	277773	277837	277901
230V 50Hz/60Hz	277012	277044	277140	277172	277268	277300	112436	122465	277774	277838	277902
Нестандартные напряжения управления, исключая указанные стандартные напряжения ²⁾											
...V 50Hz (24 – 600В)	277016 ⁷⁾	277048 ⁷⁾	277144 ⁷⁾	277176 ⁷⁾	277272 ⁷⁾	277304 ⁸⁾	112440 ⁷⁾	112468 ⁷⁾	277778 ⁸⁾	277842 ⁸⁾	277906 ⁸⁾
...V 60Hz (24 – 600В)	277017 ⁷⁾	277049 ⁷⁾	277145 ⁷⁾	277177 ⁷⁾	277273 ⁷⁾	277305 ⁸⁾	112441 ⁷⁾	112469 ⁷⁾	277779 ⁸⁾	277843 ⁸⁾	277907 ⁸⁾
DC	DILM17-10 (-)	DILM17-01 (-)	DILM25-10 (-)	DILM25-01 (-)	DILM32-10 (-)	DILM32-01 (-)	DILM38-10 (-)	DILM38-01 (-)	DILM40(-)	DILM50(-)	DILM65(-)
Код для заказа ¹⁾											
Стандартные напряжения											
RDC 24 ³⁾	277018	277050	277146	277178	277274	277306	112442	112470	277780	277844	277908
RDC 60 ⁴⁾	277019	277051	277147	277179	277275	277307	112443	112471	277781	277845	277909
RDC 130 ⁵⁾	277020	277052	277148	277180	277276	277308	112444	112472	277782	277846	277910
RDC 240 ⁶⁾	277021	277053	277149	277181	277277	277309	112445	112473	277783	277847	277911

Примечания

- 1) Заказной код подбирается по таблице в соответствии с выбранным типом устройства и управляющим напряжением. Устройства с двумя напряжениями управления должны быть заказаны одним артикулом.
- 2) Нестандартное напряжение управления должно быть выбрано из указанного диапазона (...-...В).
- 3) 24 – 27 В DC
- 4) 48 – 60 В DC
- 5) 110 – 130 В DC
- 6) 200 – 240 В DC
- 7) Минимальный заказ: 10 шт.
- 8) Минимальный заказ: 5 шт.

DILM

AC	DILM72 (-)	DILM80 (-)	DILM95 (-)	AC	DILM115 (-)	DILM150 (-)	DILM170 (-)	DILM185A /22(-)	DILM225 A/22(-)
Код для заказа ¹⁾									
Стандартные напряжения									
24V 50 Hz	-	235904	239467						
240V 50Hz	109183	235910	239469						
42V 50Hz 48V 60Hz	-	239394	239476						
110V 50Hz 120V 60Hz	109191	239399	239477						
190V 50Hz 220V 60Hz	-	239400	239478						
220V 50Hz 240V 60Hz	-	239401	239479						
230V 50Hz 240V 60Hz	107670	239402	239480						
380V 50Hz 440V 60Hz	-	239403	239481						
400V 50Hz 440V 60Hz	109195	239404	239482						
415V 50Hz 480V 60Hz	-	239405	239483						
24V 50Hz/60Hz	109197	239406	239484						
42V 50Hz/60Hz	-	239407	239485						
110V 50Hz/60Hz	109199	239408	239486						
220V 50Hz/60Hz	109200	239409	239487						
230V 50Hz/60Hz	109201	239410	239488						
Нестандартные напряжения управления, исключая указанные стандартные напряжения ²⁾									
...V 50Hz (24 – 600В) ¹³⁾	109205 ¹⁴⁾	239414	239504						
...V 60Hz (24 – 600В) ¹³⁾	109206 ¹⁴⁾	239415	239509						
DC	DILM72 (-)	DILM80 (-)	DILM95 (-)						
Код для заказа ¹⁾									
Стандартные напряжения									
RDC 24 ³⁾	107671	239416	239510						
RDC 60 ⁴⁾	-	239417	239511						
RDC 130 ⁵⁾	-	239418	239512						
RDC 240 ⁶⁾	109209	239419	239513						

Примечания

- 1) Заказной код подбирается по таблице в соответствии с выбранным типом устройства и управляющим напряжением. Устройства с двумя напряжениями управления должны быть заказаны одним артикулом.
- 2) Нестандартное напряжение управления должно быть выбрано из указанного диапазона (...-...В).
- 3) 24 – 27 В DC
- 4) 48 – 60 В DC
- 5) 110 – 130 В DC
- 6) 200 – 240 В DC
- 7) 24В 50/60 Hz
- 8) 42 – 48 В 50/60 Hz
- 9) 100 – 120 В 50/60 Hz
- 10) 190 – 240 В 50/60 Hz
- 11) 380 – 440 В 50/60 Hz
- 12) 480 – 500 В 50/60 Hz
- 13) Минимальный заказ: 5 шт.
- 14) Минимальный заказ: 10 шт.



DILM

AC	DILMC7-10(-)	DILMC7-01(-)	DILMC9-10(-)	DILMC9-01(-)	DILMC12-10(-)	DILMC12-01(-)	DILMC15-10	DILMC15-01
	Код для заказа ¹⁾							
Стандартные напряжения								
24V 50Hz	277379	277411	277443	277475	277507	277539	293938	293933
110V 50Hz 120V 60Hz	277386	277418	277450	277482	277514	277546	293908	293943
230V 50Hz 240V 60Hz	277389	277421	277453	277485	277517	277549	293911	293946
24V 50Hz/60Hz	277393	277425	277457	277489	277521	277553	293915	293950
110V 50Hz/60Hz	277395	277427	277459	277491	277523	277555	293919	293954
230V 50Hz/60Hz	277397	277429	277461	277493	277525	277557	293938	293933
Нестандартные напряжения управления, исключая указанные стандартные напряжения ²⁾								
..V 50Hz (12 – 600В) ⁶⁾	277401	277433	277465	277497	277529	277561	293923	293958
..V 60Hz (12 – 600В) ⁶⁾	277402	277434	277466	277498	277530	277562	293924	293959
DC	DILMC7-	DILMC7-	DILMC9-	DILMC9-01(-)	DILMC12-	DILMC12-01(-)	DILMC15-	DILMC15-01
	Код для заказа ¹⁾							
Стандартные напряжения								
24В DC	277404	277436	277468	277500	277532	277564	293926	293961
110В DC	277407	277439	277471	277503	277535	277567	293929	293964
220В DC	277408	277440	277472	277504	277536	277568	293930	293965
Нестандартные напряжения управления, исключая указанные стандартные напряжения ²⁾								
..V DC (12 – 250В) ⁶⁾	277409	277441	277473	277505	277537	277569	293931	293966

AC	DILMC17-10 (-)	DILMC17-01(-)	DILMC25-10 (-)	DILMC25-01 (-)	DILMC32-10 (-)	DILMC32-01 (-)
	Код для заказа ¹⁾					
Стандартные напряжения						
24V 50 Hz	277570	277600	277630	277660	277690	277720
110V 50Hz 120V 60Hz	277578	277608	277638	277668	277698	277728
230V 50Hz 240V 60Hz	277581	277611	277641	277671	277701	277731
24V 50Hz/60Hz	277585	277615	277645	277675	277705	277735
220V 50Hz/60Hz	277588	277618	277648	277678	277708	277738
230V 50Hz/60Hz	277589	277619	277649	277679	277709	277739
Нестандартные напряжения управления, исключая указанные стандартные напряжения ²⁾						
..V 50Hz (24 – 600В) ⁶⁾	277593	277623	277653	277683	277713	277743
..V 60Hz (24 – 600В) ⁶⁾	277594	277624	277654	277684	277714	277744
DC	DILMC17-10 (-)	DILMC17-01 (-)	DILMC25-10 (-)	DILMC25-01 (-)	DILMC32-10 (-)	DILMC32-01 (-)
	Код для заказа ¹⁾					
Стандартные напряжения						
RDC 24 ³⁾	277595	277625	277655	277685	277715	277745
RDC 130 ⁴⁾	277597	277627	277657	277687	277717	277747
RDC 240 ⁵⁾	277598	277628	277658	277688	277718	277748

- Примечания**
- 1) Заказной код подбирается по таблице в соответствии с выбранным типом устройства и управляющим напряжением. Устройства с двумя напряжениями управления должны быть заказаны одним артикулом.
 - 2) Нестандартное напряжение управления должно быть выбрано из указанного диапазона (...-...В).
 - 3) 24 – 27 В DC
 - 4) 110 – 130 В DC
 - 5) 200 – 240 В DC
 - 6) Минимальный заказ: 10 шт.

DILM...XSP...

AC	DILM32-XSP (-)	DILM65-XSP (-)	DILM95-XSP (-)	AC	DILM150-XSP (-)	DILM225A-XSP (-)
	Код для заказа ¹⁾				Код для заказа ¹⁾	
Стандартные напряжения				Стандартные напряжения		
24V 50Hz	281130	281160	229984	RAC 24 ⁷⁾	230109	139562
240V 50Hz	281132	281162	229986	RAC 48 ⁸⁾	230110	139563
24V 60Hz	281134	281164	229988	RAC 120 ⁹⁾	230111	139564
115V 60Hz	281136	281166	229990	RAC 240 ¹⁰⁾	230112	139565
42V 50Hz 48V 60Hz	281137	281167	229994	RAC 440 ¹¹⁾	230113	139566
110V 50Hz 120V 60Hz	281138	281168	230058	RAC 500 ¹²⁾	230114	139567
190V 50Hz 220V 60Hz	281139	281169	230059	DC	DILM150-XSP (-)	DILM225A-XSP (-)
220V 50Hz 240V 60Hz	281140	281170	230061		Код для заказа ¹⁾	
230V 50Hz 240V 60Hz	281141	281171	230062	Стандартные напряжения		
380V 50Hz 440V 60Hz	281142	281172	230063	RDC 24 ³⁾	230115	139568
400V 50Hz 440V 60Hz	281143	281173	230064	RDC 60 ⁴⁾	230116	139569
415V 50Hz 480V 60Hz	281144	281174	230065	RDC 130 ⁵⁾	230117	139570
24V 50Hz/60Hz	281145	281175	230066	RDC 240 ⁶⁾	230122	139571
42V 50Hz/60Hz	281146	281176	230067			
110V 50Hz/60Hz	281147	281177	230068	Примечания		
220V 50Hz/60Hz	281148	281178	230073			
230V 50Hz/60Hz	281149	281179	230074			
Нестандартные напряжения управления, исключая указанные стандартные напряжения ²⁾						
..V 50Hz (24 – 600В)	281153 ¹³⁾	281183 ¹⁴⁾	230078 ¹⁴⁾			
..V 60Hz (24 – 600В)	281154 ¹³⁾	281184 ¹⁴⁾	230079 ¹⁴⁾			
DC	DILM32-XSP (-)	DILM65-XSP (-)	DILM95-XSP (-)			
	Код для заказа ¹⁾					
Стандартные напряжения						
RDC 24 ³⁾	281155	281185	230080			
RDC 60 ⁴⁾	281156	281186	230081			
RDC 130 ⁵⁾	281157	281187	230082			
RDC 240 ⁶⁾	281158	281188	230107			

- 1) Код для заказа формируется из комбинации типа и управляющего напряжения. Устройства с двумя напряжениями управления должны быть заказаны одним артикулом.
- 2) Нестандартное напряжение управления должно быть выбрано из указанного диапазона (...-...В).
- 3) 24 – 27 В DC
- 4) 48 – 60 В DC
- 5) 110 – 130 В DC
- 6) 200 – 240 В DC
- 7) 24 В 50/60 Гц
- 8) 42 – 48 В 50/60 Гц
- 9) 100 – 120 В 50/60 Гц
- 10) 190 – 240 В 50/60 Гц
- 11) 380 – 440 В 50/60 Гц
- 12) 480 – 500 В 50/60 Гц
- 13) Минимальный заказ: 10 шт.
- 14) Минимальный заказ: 5 шт.



DILMP20 ... DILMP200

AC	DILMP20(...)	DILMP32-10(...)	DILMP32-01(...)	DILMP45-10(...)	DILMP45-01(...)
Код для заказа ¹⁾					
Стандартные напряжения					
240V 50Hz	–	109798	–	109827	–
110V 50Hz 120V 60Hz	276967	109790	118912	109819	118915
230V 50Hz 240V 60Hz	276970	109797	118911	109826	118914
24 V 50/60 Hz	276974	109799	–	109828	–
230 V 50/60 Hz	276978	109796	–	109825	–
Код для заказа ¹⁾					
Стандартные напряжения					
RAC 24 ⁴⁾	–	–	–	–	–
RAC 120 ⁵⁾	–	–	–	–	–
RAC 240 ⁶⁾	–	–	–	–	–
Код для заказа ¹⁾					
Нестандартные напряжения управления, исключая указанные стандартные напряжения ²⁾					
...V 50Hz (12 – 600В) ³⁾	276982	109787	109787	109816	109816
...V 60Hz (12 – 600В) ³⁾	276983	109788	109788	109817	109817
Код для заказа ¹⁾					
DC					
Стандартные напряжения					
24V DC	276985	–	–	–	–
RDC 24 ⁷⁾	–	109811	118913	109840	118916
Код для заказа ¹⁾					
Нестандартные напряжения управления, исключая указанные стандартные напряжения ²⁾					
...V DC (12 – 250В) ³⁾	276990	–	–	–	–

Примечания

- ¹⁾ Код для заказа формируется из комбинации типа и управляющего напряжения.
- ²⁾ Нестандартное напряжение управления должно быть выбрано из указанного диапазона (...–...В).
- ³⁾ Минимальный заказ: 10 шт.
- ⁴⁾ 24 В 50/60 Гц
- ⁵⁾ 100 – 120 В 50/60 Гц
- ⁶⁾ 190 – 240 В 50/60 Гц
- ⁷⁾ 24 – 27 В DC

DILMP20 ... DILMP200

AC	DILMP63 (...)	DILMP80 (...)	DILMP125 (...)	DILMP160 (...)	DILMP200 (...)
Код для заказа ¹⁾					
Стандартные напряжения					
240V 50Hz	109856	109885	–	–	–
110V 50Hz 120V 60Hz	109848	109877	–	–	–
230V 50Hz 240V 60Hz	109855	109884	–	–	–
24 V 50/60 Hz	109857	109886	–	–	–
230 V 50/60 Hz	109883	109883	–	–	–
Код для заказа ¹⁾					
Стандартные напряжения					
RAC 24 ⁴⁾	–	–	109904	109914	109924
RAC 120 ⁵⁾	–	–	109903	109913	109923
RAC 240 ⁶⁾	–	–	109905	109915	109925
Код для заказа ¹⁾					
Нестандартные напряжения управления, исключая указанные стандартные напряжения ²⁾					
...V 50Hz (12 – 600В) ³⁾	109845	109874	–	–	–
...V 60Hz (12 – 600В) ³⁾	109846	109875	–	–	–
Код для заказа ¹⁾					
DC					
Стандартные напряжения					
24V DC	–	–	–	–	–
RDC 24 ⁷⁾	109869	109898	109910	109920	109930
Код для заказа ¹⁾					
Нестандартные напряжения управления, исключая указанные стандартные напряжения ²⁾					
...V DC (12 – 250В) ³⁾	–	–	–	–	–

Примечания

- ¹⁾ Код для заказа формируется из комбинации типа и управляющего напряжения.
- ²⁾ Нестандартное напряжение управления должно быть выбрано из указанного диапазона (...–...В).
- ³⁾ Минимальный заказ: 10 шт.
- ⁴⁾ 24 В 50/60 Гц
- ⁵⁾ 100 – 120 В 50/60 Гц
- ⁶⁾ 190 – 240 В 50/60 Гц
- ⁷⁾ 24 – 27 В DC



DILK, DILMF

AC	DILK12-11 (...)	DILK20-11 (...)	DILK25-11 (...)	DILK33-10 (...)	DILK50-10 (...)
Код для заказа ¹⁾					
Стандартные напряжения					
110V 50Hz, 120V 60Hz	293985	294007	294029	294051	294073
190V 50Hz, 220V 60Hz	293986	294008	294030	294052	294074
230V 50Hz, 240V 60Hz	293988	294010	294032	294054	294076
400V 50Hz, 440V 60Hz	293990	294012	294034	294056	294078
Нестандартные напряжения управления, исключая указанные стандартные напряжения ²⁾					
...V 50Hz (24 – 600В) ⁴⁾	293997	294019	294041	–	–
...V 60Hz (24 – 600В) ⁴⁾	293998	294020	294042	–	–

Примечания

¹⁾ Код для заказа формируется из комбинации типа и управляющего напряжения. Устройства с двумя напряжениями управления должны быть заказаны одним артикулом.

²⁾ Нестандартное напряжение управления должно быть выбрано из указанного диапазона (...–...В).

³⁾ По запросу.

⁴⁾ Минимальный заказ: 10 шт.

Контакты до 150А с электронной катушкой

AC	DILMF8-10 (...)	DILMF8-01 (...)	DILMF11-10 (...)	DILMF11-01 (...)	DILMF14-10 (...)	DILMF14-01 (...)	DILMF17-10 (...)
Код для заказа ¹⁾							
Стандартные напряжения							
RAC24 ¹⁾	104410	104414	104418	104422	104426	104430	104434
RAC48 ³⁾	104411	104415	104419	104423	104427	104431	104435
RAC120 ⁴⁾	104412	104416	104420	104424	104428	104432	104436
RAC240 ⁵⁾	104413	104417	104421	104425	104429	104433	104437
AC	DILMF17-01 (...)	DILMF25-10 (...)	DILMF25-01 (...)	DILMF32-10 (...)	DILMF32-01 (...)	DILMF40 (...)	DILMF50 (...)
Код для заказа ¹⁾							
Стандартные напряжения							
RAC24 ²⁾	104438	104442	104446	104450	104454	104458	104462
RAC48 ³⁾	104439	104443	104447	104451	104455	104459	104463
RAC120 ⁴⁾	104440	104444	104448	104452	104456	104460	104464
RAC240 ⁵⁾	104441	104445	104449	104453	104457	104461	104465
AC	DILMF65 (...)	DILMF80 (...)	DILMF95 (...)	DILMF115 (...)	DILMF150 (...)		
Код для заказа ¹⁾							
Стандартные напряжения							
RAC24 ²⁾	104466	104470	104474	104478	104482		
RAC48 ³⁾	104467	104471	104475	104479	104483		
RAC120 ⁴⁾	104468	104472	104476	104480	104484		
RAC240 ⁵⁾	104469	104473	104477	104481	104485		

Примечания

¹⁾ Код для заказа формируется из комбинации типа и управляющего напряжения.

²⁾ 24-24В

³⁾ 42-48В

⁴⁾ 100-120В

⁵⁾ 190-240В

DILM

Комфортная версия	DILM250 /22(...)	DILM300 /22(...)	DILM400 /22(...)	DILM500 /22(...)	DILM580 /22(...)	DILM650 /22(...)	DILM750 /22(...)	DILM820 /22(...)	DILM1000 /22(...)
Код для заказа ¹⁾									
Напряжения									
RDC48 ²⁾	208199	208203	208207	208211	–	–	–	–	–
RA110 ³⁾	208200	208204	208208	208212	208215	208218	208221	208224	–
RA250 ⁴⁾	208201	208205	208209	208213	208216	208219	208222	208225	267214
RAC500 ^{5) 6)}	208202	208206	208210	208214	208217	208220	208223	208226	–

Стандартная версия	DILM250 -S/22(...)	DILM300A -S/22(...)	DILM400 -S/22(...)	DILM500 -S/22(...)
Код для заказа ¹⁾				
Напряжения				
110-120V 50/60Hz	274189	139558	274195	274198
220-240V 50/60Hz	274190	139559	274196	274199

Электронные модули, с катушкой для комфортных версий	DILM250-XSP/E(...)	DILM500-XSP/E(...)	DILM1000-XSP/E(...)
Код для заказа ¹⁾			
Напряжения			
RDC48 ²⁾	208250	208254	–
RA110 ³⁾	208251	208255	289146
RA250 ⁴⁾	208252	208256	289145
RAC500 ^{5) 6)}	208253	208257	289147

Электронные модули, с катушкой для стандартных версий	DILM250-S-XSP/E(...)	DILM500-S-XSP/E(...)
Код для заказа ¹⁾		
Напряжения		
110-120V 50/60Hz	274201	274204
220-240V 50/60Hz	274202	274205

Примечания

¹⁾ Код для заказа формируется из комбинации типа и управляющего напряжения.

²⁾ 24-48В

³⁾ 48 -110 В 40-60 Гц/ 48 -110 В DC

⁴⁾ 110 -250 В 40-60 Гц/ 110 -250 В DC

⁵⁾ 250 - 500 В 40-60 Гц

⁶⁾ DC по запросу



DILM, DILA, DILE, DILH

Диаграммы работы контактов контактора

На диаграмме показан ход контактов контактора без нагрузки, в мм.

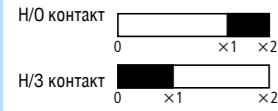

		x1	x2
DILE AC	H/O контакт	1.9	2.8
	H/3 контакт	0.95	2.8
	...DILE	1.9	2.8
...DDILE	H/O контакт	0.9	2.8
	H/O контакт с опережением	1.06	2.9
	H/3 контакт с запаздыванием	1.86	2.9
DILE DC	H/O контакт	1.9	2.85
	H/3 контакт	0.95	2.85
	...DILE	1.9	2.8
...DDILE	H/O контакт	0.9	2.8
	H/O контакт с опережением	1.06	2.9
	H/3 контакт с запаздыванием	1.86	2.9
DILA AC	H/O контакт	3.3	4.5
	H/3 контакт	1.0	4.5
	DILA-XHI	3.2	4.5
DILA-XHIV	H/O контакт	1.6	4.5
	H/O контакт с опережением	2.0	4.5
	H/3 контакт с запаздыванием	2.8	4.5
DILA DC	H/O контакт	3.2	4.5
	H/3 контакт	1.6	4.5
	DILA-XHI	2.1	2.9
DILA-XHIV	H/O контакт	0.7	2.9
	H/3 контакт	2.3	2.9
	H/O контакт с опережением	0.7	2.9
DILA-XHIV	H/O контакт с опережением	1.1	2.9
	H/3 контакт с запаздыванием	1.9	2.9
	H/O контакт	2.3	2.9
DILM7/9 AC	H/3 контакт	0.7	2.9
	H/O контакт	3.3	4.5
	H/3 контакт	1.0	4.5
DILM32-XHI, DILA-XHI	H/O контакт	3.2	4.5
	H/3 контакт	1.6	4.5
	H/O контакт с опережением	2.0	4.5
DILA-XHIV	H/3 контакт с запаздыванием	2.8	4.5
	H/O контакт	3.2	4.5
	H/3 контакт	1.6	4.5
DILM7/9 DC	H/O контакт	2.1	2.9
	H/3 контакт	0.7	2.9
	DILM32-XHI, DILA-XHI	3.2	4.5
DILA-XHIV	H/O контакт с опережением	1.1	2.9
	H/3 контакт с запаздыванием	1.9	2.9
	H/O контакт	2.3	2.9
DILM12/15/P20 AC	H/3 контакт	0.7	2.9
	H/O контакт	3.3	4.5
	H/3 контакт	1.0	4.5
DILM32-XHI, DILA-XHI	H/O контакт	3.2	4.5
	H/3 контакт	1.6	4.5
	H/O контакт с опережением	2.0	4.5
DILA-XHIV	H/3 контакт с запаздыванием	2.8	4.5
	H/O контакт	3.2	4.5
	H/3 контакт	1.6	4.5
DILM12/15/P20 DC	H/O контакт	3.3	4.4
	H/3 контакт	1.0	4.4
	DILM32-XHI, DILA-XHI	3.2	4.4
DILA-XHIV	H/O контакт	3.2	4.4
	H/3 контакт	1.6	4.4
	H/O контакт	1.6	4.4

Диаграммы работы контактов контактора

На диаграмме показан ход контактов контактора без нагрузки, в мм.

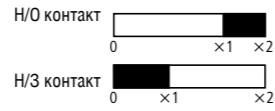

		x1	x2
DILA-XHIV	H/O контакт	2.0	4.4
	H/3 контакт с запаздыванием	2.8	4.4
	H/O контакт	3.2	4.4
DILM17/25/32/P32/P45	H/3 контакт	1.6	4.4
	H/O контакт	4.0	6.0
	H/3 контакт, дополнительный	1.8	6.0
DILM32-XHI, DILA-XHI	H/O контакт, дополнительный	3.2	6.0
	H/O контакт	3.2	6.0
	H/3 контакт	1.6	6.0
DILA-XHIV	H/O контакт с опережением	2.0	6.0
	H/3 контакт с запаздыванием	2.8	6.0
	H/O контакт	3.2	6.0
DILM40/50/65/P63/P80	H/3 контакт	1.6	6.0
	H/O контакт	5.1	7.5
	H/3 контакт	5.7	7.5
DILM150-XHI	H/O контакт	3.9	7.5
	H/3 контакт с опережением	3.8	7.5
	H/3 контакт с запаздыванием	5.4	7.5
DILM150-XHIV	H/O контакт	5.7	7.5
	H/3 контакт	3.9	7.5
	H/O контакт с опережением	5.4	7.5
DILM1000-XHI	H/3 контакт	3.9	7.5
	H/O контакт	5.5	7.5
	H/3 контакт	3.6	7.5
DILM1000-XHIV	H/O контакт с опережением	4.1	7.5
	H/3 контакт с запаздыванием	5.0	7.5
	H/O контакт	8.0	11
DILM80/95/115/150/170/P125/P160/P200	H/3 контакт	9.2	11
	H/O контакт	7.4	11
	H/3 контакт с опережением	7.3	11
DILM150-XHIV	H/3 контакт с запаздыванием	8.9	11
	H/O контакт	9.2	11
	H/3 контакт	7.4	11
DILM1000-XHI	H/O контакт	9.0	11
	H/3 контакт	7.1	11
	H/O контакт с опережением	7.6	11
DILM1000-XHIV	H/3 контакт с запаздыванием	8.5	11
	H/3 контакт	10.0	13
	H/O контакт	10.0	13
DILM185A/225A	H/3 контакт	8.1	13
	H/O контакт с опережением	8.4	13
	H/3 контакт с запаздыванием	9.5	13
DILM250/300A	H/O контакт	10.1	13.1
	H/3 контакт	10.3	13.1
	H/O контакт	8.4	13.1
DILM820-XHI	H/3 контакт	8.4	13.1
	H/O контакт с опережением	8.7	13.1
	H/3 контакт с запаздыванием	9.8	13.1
DILM820-XHIV	H/O контакт	8.9	13.1
	H/3 контакт	10.3	13.1
	H/O контакт	8.4	13.1
DILM400/500/570	H/3 контакт	8.4	13.1
	H/O контакт с опережением	8.7	13.1
	H/3 контакт с запаздыванием	9.8	13.1
DILM1000-XHI	H/O контакт	8.7	13.1
	H/3 контакт	9.8	13.1
	H/O контакт с опережением	8.7	13.1
DILM1000-XHIV	H/3 контакт с запаздыванием	9.8	13.1
	H/O контакт	2.0	4.1
	H/3 контакт	7.4	10.5
DILM580/650/750/820	H/O контакт	5.5	10.5
	H/3 контакт	6.0	10.5
	H/O контакт с опережением	6.8	10.5
DILM1000-XHIa	H/3 контакт с запаздыванием	6.8	10.5
	H/O контакт	2.0	4.1
	H/3 контакт	7.4	10.5
DILM1000-XHI	H/O контакт	5.5	10.5
	H/3 контакт	6.0	10.5
	H/O контакт с опережением	6.8	10.5
DILM1000-XHIV	H/3 контакт с запаздыванием	6.8	10.5
	H/O контакт	2.0	4.1
	H/3 контакт	7.4	10.5
DILM1000/1600, DILH1400/2000/2200/2600	H/O контакт	5.5	10.5
	H/3 контакт	6.0	10.5
	H/O контакт с опережением	6.8	10.5
DILM1000-XHI	H/3 контакт с запаздыванием	6.8	10.5
	H/O контакт	7.4	10.5
	H/3 контакт	5.5	10.5
DILM1000-XHI	H/O контакт с опережением	6.0	10.5
	H/3 контакт с запаздыванием	6.8	10.5
	H/O контакт	6.0	10.5

DILE, DILM, SDAINL, DIUL

Компоненты

Выбор комплектации контактора для установки в оболочку CI

Тип	с фронтальными вспомогательными контактами	с боковыми вспомогательными контактами	с реле перегрузки	с параллельным соединителем	Изолированная оболочка
DILE...(-G)(-C)	-	-	-	-	CI-K1-95-TS
DILE...(-G)(-C)	●	-	-	-	CI-K2-145-TS
DILE...(-G)	●	-	●	-	CI-K2-145-AD
DILE...(-G)	-	-	-	●	CI-K2-100-TS
DILE...(-G)	●	-	-	●	CI-K2-145-TS
DILM7 до DILM15	●	-	-	-	CI-K2-145-TS
DILM7 до DILM15	●	-	●	-	CI-K3-160-TS
DILM17 до DILM32	-	-	-	-	CI-K2-145-TS
DILM17 до DILM32	●	-	●	-	CI23E-150
DILM40 до DILM65	-	●	-	-	CI-K3-160-TS
DILM40 до DILM65	●	●	●	-	CI43E-150
DILM80 до DILM170	●	●	-	-	CI43E-200
DILM80 до DILM170	●	●	●	-	CI44E-200
DILM185A	-	●	-	-	CI48-250
DILM225A	-	●	-	-	CI48-250
DILM250	-	●	-	-	CI48-250
DILM300A	-	●	-	-	CI48-250
DILM400	-	●	-	-	CI48-250
DILM500	-	●	-	-	CI48-250
DILM580	-	●	-	-	CI48-250
DILM650	-	●	-	-	CI48-250
DILM750	-	●	-	-	CI48-250
DILM820	-	●	-	-	CI48-250
DIULE...	●	-	-	-	CI-K3-125-TS
DIULE...	●	-	●	-	CI-K3-125-TS
DIULM7 до DIULM12	●	-	-	-	CI-K4-160-TS
DIULM17 до DIULM32	●	-	-	-	CI23E-150
DIULM40 до DIULM65	●	-	-	-	CI43E-200
SDAINLEM...	●	-	-	-	CI-K5-125-TS CI-K5-125-M
SDAINLM12 до SDAINLM22	●	-	-	-	CI-K5-160-TS
SDAINLM30 до SDAINLM65	●	-	-	-	CI23E-150
SDAINLM70 до SDAINLM115	●	-	-	-	CI43E-200



Значения мощности

Значения для 1-й фазы AC-1

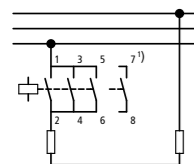

Напряжение, В	Макс. плавкая вставка gG/gL	Номинальный ток $I_e = I_{th}$ или I_{the}
220	380	660
230	400	690
240	440	

Открытое исполнение

кВт	кВт	кВт	А	А
10	18	31	50	50
10	18	31	50	50
12	21	37	63	60
10	18	31	-	50
13	22	38	-	60
18	32	55	-	88
21	36	63	-	100
26	45	78	-	125
34	59	102	-	163
42	72	125	-	200
47	81	141	-	225
57	99	172	-	275
68	117	204	-	325
84	144	251	-	400
101	175	317	-	460
144	248	431	800	688
165	284	494	800	788
172	297	516	1000	825
183	316	548	1000	875
261	451	784	1250	1250
366	632	1097	-	1750
418	722	1254	-	2000
444	767	1332	-	2125
470	812	1411	-	2250
523	903	1568	-	2500
732	1264	2195	-	3500
1045	1805	3135	-	5000
1150	1985	3449	-	5500
1358	2346	4075	-	6500

Значения для 3-х фаз AC-1

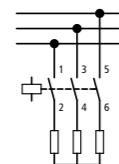

Напряжение, В	Плавкая вставка gG/gL	Номинальный ток $I_e = I_{th}$ или I_{the}
220	380	660
230	400	690
240	440	

кВт	кВт	кВт	А	А
7	13	20	20	20
7	13	20	20	20
-	-	-	-	-
7	13	22	-	20
-	-	-	-	-
13	22	38	-	35
14	25	43	-	40
18	31	54	-	50
24	41	71	-	65
29	50	87	-	80
33	56	98	-	90
40	69	119	-	110
47	81	141	-	130
58	100	174	-	160
70	120	220	-	185
100	172	299	315	275
114	197	342	315	315
120	206	357	400	330
126	219	380	400	350
181	313	543	500	500
253	438	760	800	700
290	500	869	800	800
308	531	923	1000	850
326	563	977	1000	900
362	625	1086	1000	1000
507	875	1520	-	1400
724	1251	2172	-	2000
796	1376	2389	-	2200
941	1626	2827	-	2600

Значения для 3-х фаз AC-1

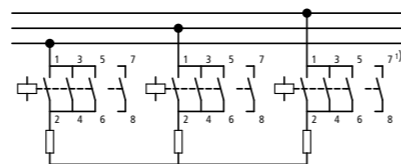

Напряжение, В	Макс. плавкая вставка gG/gL	Номинальный ток $I_e = I_{th}$ или I_{the}
220	380	660
230	400	690
240	440	

кВт	кВт	кВт	А	А
18	31	54	50	50
18	31	54	50	50
21	37	65	63	60
18	31	54	-	50
22	38	65	-	60
32	55	95	-	88
36	63	109	-	100
45	78	136	-	125
59	102	176	-	163
72	125	217	-	200
81	141	244	-	225
100	172	299	-	275
118	203	353	-	325
145	250	434	-	400
175	302	549	-	460
262	453	786	-	688
300	519	900	-	788
333	576	100	-	875
381	658	114	-	1000
476	825	142	-	1250
667	115	200	-	1750
762	131	228	-	2000
810	140	242	-	2125
857	148	257	-	2250
953	164	285	-	2500
133	230	400	-	3500
190	329	571	-	5000
209	361	628	-	5500
247	427	743	-	6500

Примечания

1) Контакты 7 – 8 только с DILEM4(-G), DILMP20...



Тип	Данные для заказа	Требуемые аксессуары Параллельный соединитель	Примечания
Управление переменным током	Страница	Тип	
DILEM-10	→ 1/3	P1DILEM	Аксессуары Страница Блок вспомогательных контактов → 1/5 → 1/11 Параллельный соединитель → 1/46 Аксессуары → 1/45
DILEM-01	→ 1/3	P1DILEM	
DILEM4	→ 1/3	P1DILEM	
DILM7	→ 1/17	DILM12-XP1	
DILMP20	→ 1/17	DILM12-XP1	
DILM17	→ 1/17	DILM32-XP1	
DILM25	→ 1/17	DILM32-XP1	
DILM40	→ 1/17	DILM65-XP1	
DILM50	→ 1/17	DILM65-XP1	
DILM65	→ 1/17	DILM65-XP1	
DILM80(...)	→ 1/17	DILM150-XP1	
DILM95	→ 1/17	DILM150-XP1	
DILM115	→ 1/17	DILM150-XP1	
DILM150	→ 1/17	DILM150-XP1	
DILM170	→ 1/17	DILM150-KP1	
DILM185A	→ 1/27	DILM185-XP1	
DILM225A	→ 1/27	-	
DILM250	→ 1/27	-	
DILM300A	→ 1/27	-	
DILM400	→ 1/27	-	
DILM500	→ 1/27	-	
DILM580	→ 1/27	-	
DILM650	→ 1/27	-	
DILM750	→ 1/27	-	
DILM820	→ 1/27	-	
DILH1400	→ 1/27	-	
DILH2000	→ 1/27	-	
DILH2200(...)	→ 1/27	-	
DILH2600(...)	→ 1/27	-	



DILA (AC-15)

Ресурс (кол-во операций)
 $I_e = \text{Номинальный ток}$

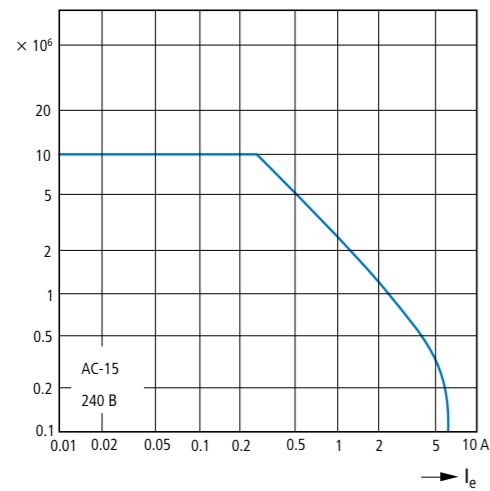

DILA (DC-13)

Ресурс (кол-во операций)
 $I_e = \text{Номинальный ток}$

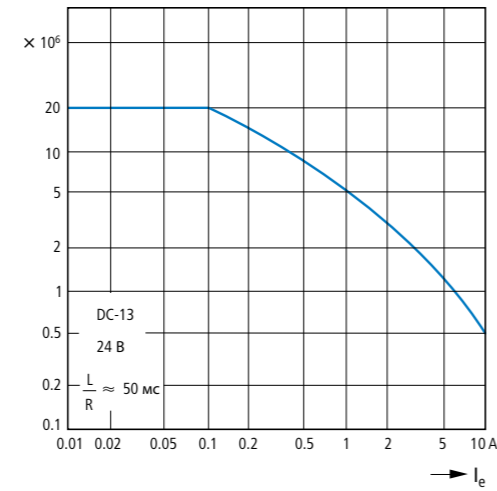

DILER (AC-15)

Ресурс (кол-во операций)
 $I_e = \text{Номинальный ток}$

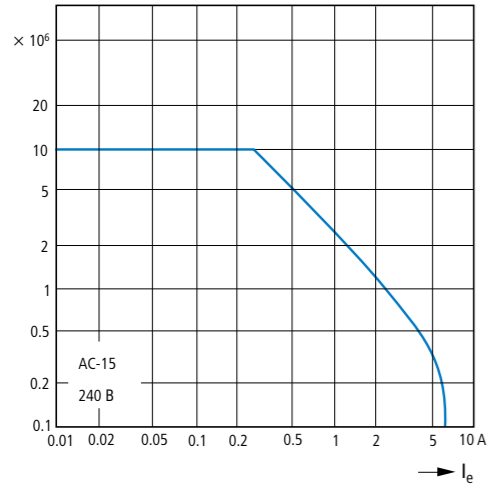

DILM, DILEM

Нормальные условия переключения

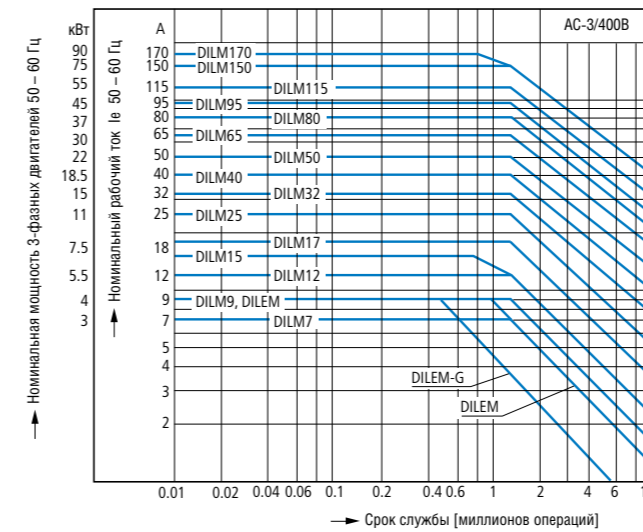

Асинхронный двигатель

Рабочие характеристики:
 Пуск: из состояния покоя
 Останов: во время вращения
 Электрические характеристики:
 Пуск: до 6-ти номинальных токов двигателя
 Останов: до 1-го номинального тока двигателя
 Категория применения:
 100 % AC-3
 Типовые применения:
 Компрессоры Лифты Миксеры
 Насосы Эскалаторы Мешалки
 Вентиляторы Транспортёры Центрифуги
 Заслонки/Клапана Ковшовые элеваторы Системы кондиционирования
 Основные приводы в производственном и технологическом оборудовании

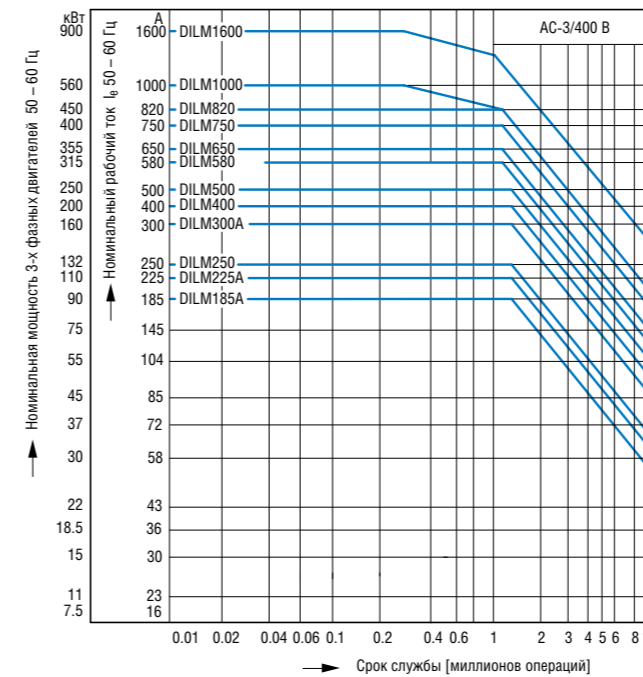

Сложные условия переключения

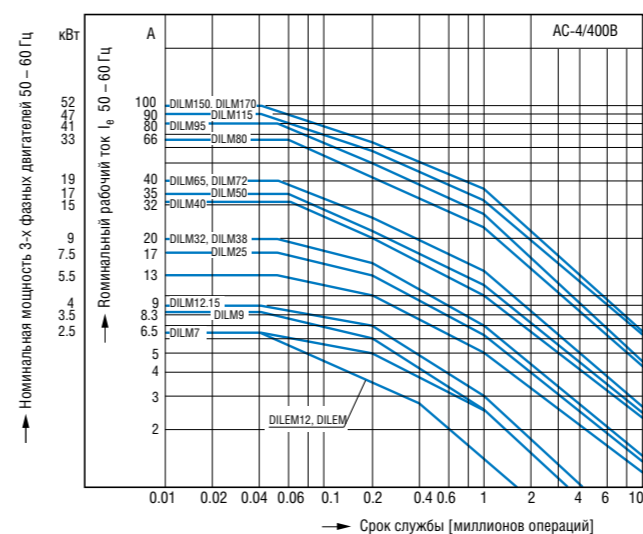

Двигатель с короткозамкнутым ротором

Рабочие характеристики:
 Толчки, торможение, реверс
 Электрические характеристики:
 Пуск: до 6-ти номинальных токов двигателя
 Останов: до 6-ти номинальных токов двигателя
 Категория применения:
 100 % AC-4
 Типовые применения:
 Печатные прессы Протяжка проводов Центрифуги
 Специальные приводы в производственном и технологическом оборудовании

Сложные условия переключения

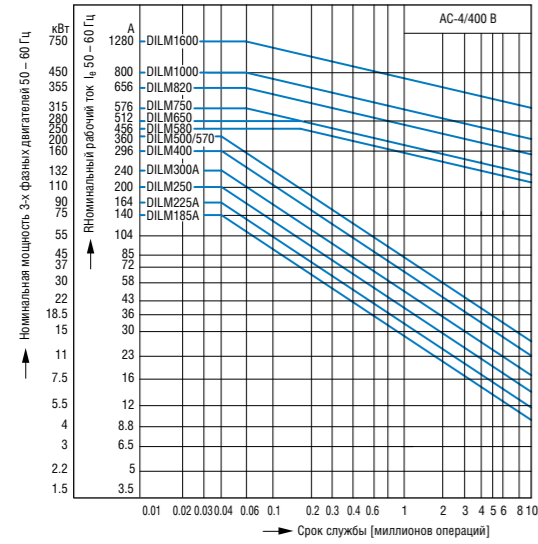

Асинхронный двигатель

Рабочие характеристики:
Толчки, торможение, реверс
Электрические характеристики:
Пуск: до 6-ти номинальных токов двигателя
Останов: до 6-ти номинальных токов двигателя
Категория применения
100 % AC-4
Типовые применения:
Печатные прессы Протяжка проводов Центрифуги
Специальные приводы в производственном и технологическом оборудовании

Условия переключения для неиндуктивных нагрузок, 3 полюса

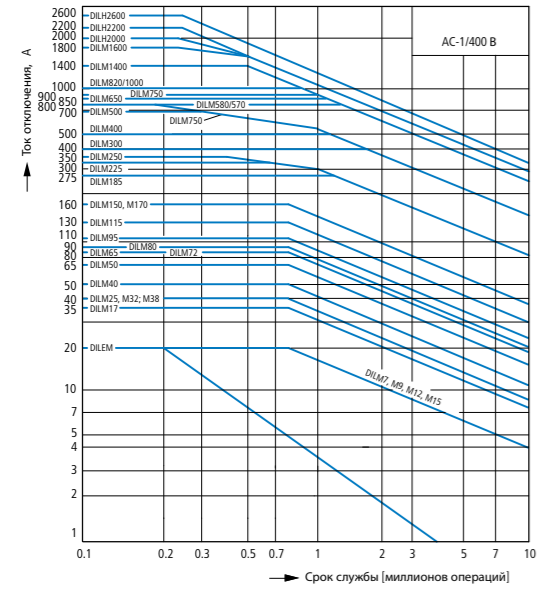

Рабочие характеристики:
Безиндуктивные и малоиндуктивные нагрузки
Электрические характеристики:
Пуск: 1 x Номинальный ток
Останов: 1 x Номинальный ток
Категория применения
100 % AC-1
Типовые применения:
Электрический нагрев

Условия переключения для неиндуктивных нагрузок, 4 полюса

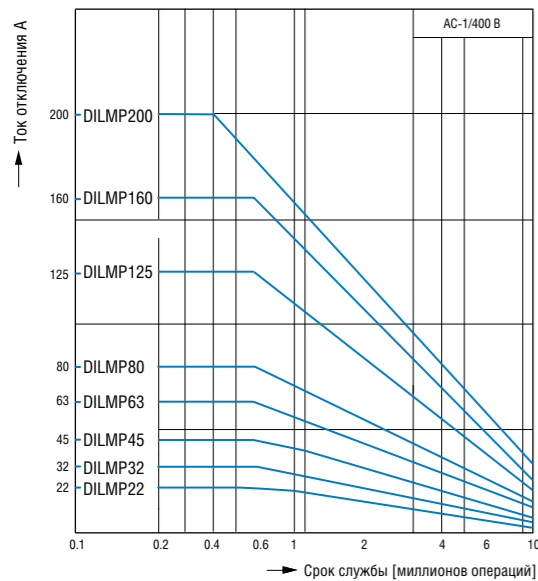

Рабочие характеристики:
Безиндуктивные и малоиндуктивные нагрузки
Электрические характеристики:
Пуск: 1 x Номинальный ток
Останов: 1 x Номинальный ток
Категория применения
100 % AC-1
Типовые применения:
Электрический нагрев

Непродолжительная нагрузка, 3 полюса

Временной интервал между повторами нагрузки: 15 минут

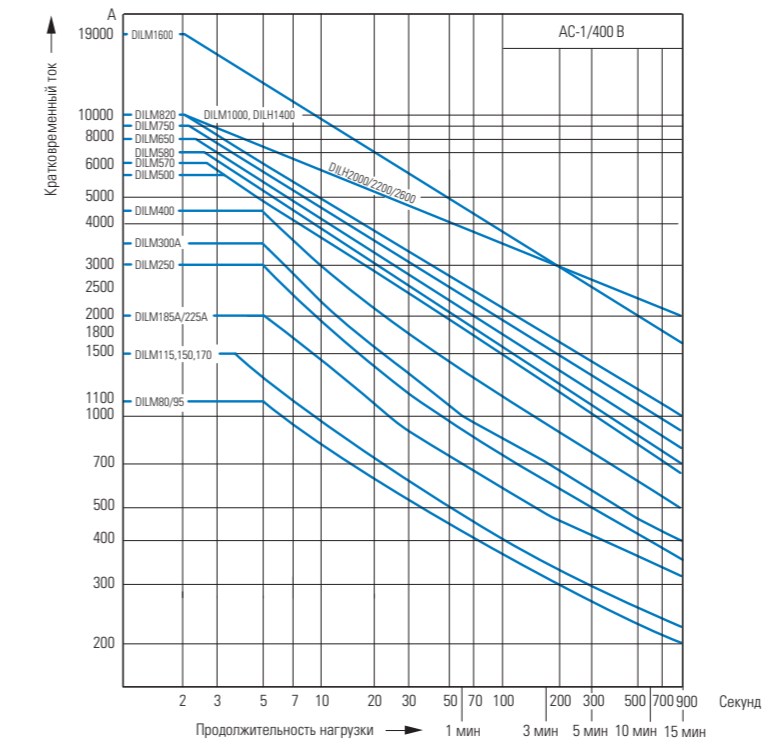
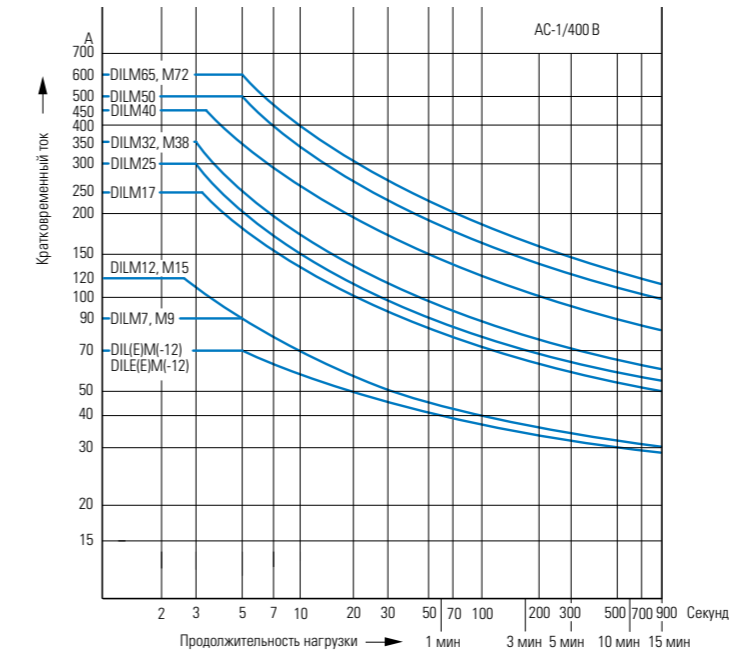

DIL, DILM, DILP

Определение максимального числа операций в час в зависимости от номинального тока и категории применения (рекомендованные значения) для 400 В

P_N = Максимальная мощность двигателя (кВт) для соответствующего контактора

→ Страница 1/17

S/h = Максимальное число операций в час

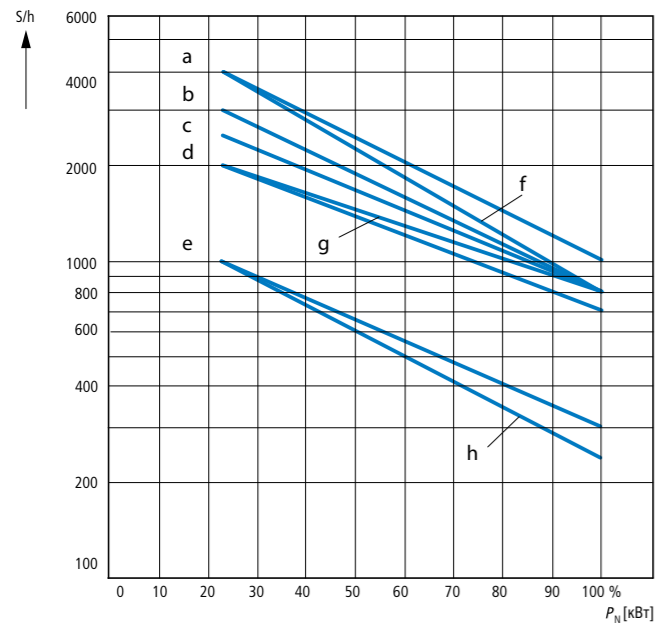

Тип	Характеристика	AC-3		AC-2 AC-4	
		AC-1	AC-3	AC-2 AC-4	AC-4
DILE(E)M(-12)	7		6		8
DILM7, 9, 12, 15	3		1		5
DILM17, 25, 32	3		2		5
DILM40, 50, 65, 72	3		2		5
DILM80, 95, 115, 150, 170	3		4		5



DIL, DILM, DILP

Коммутация постоянного тока

----- кабель не поставляется

DILEEM ... DILM500

с реле перегрузки ≤ 60 В DC

> 60В DC

с реле перегрузки > 60 В DC

1 полюс

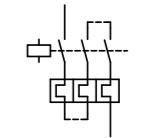
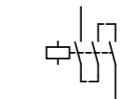
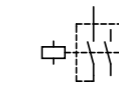

2 полюса

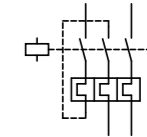
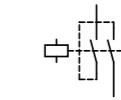
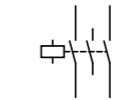

DILEM4
DILMP

1 полюс

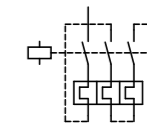
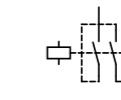

2 полюса

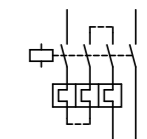
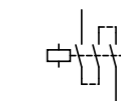

Определение максимального числа операций в час в зависимости от номинального тока и категории применения (рекомендованные значения) для 400 В

P_N = Максимальная мощность двигателя (кВт) для соответствующего контактора

→ Страница 1/17

S/h = Максимальное число операций в час

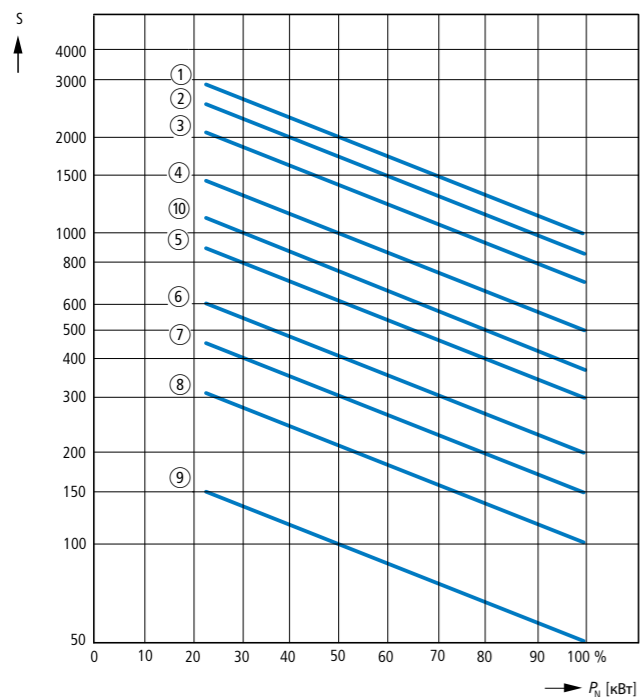

Тип	Характеристика	AC-3		AC-4	
		AC-1	AC-3	AC-2 AC-4	AC-4
DILM185A	2		1		8
DILM225A	2		1		8
DILM250	2		1		8
DILM300A	3		2		9
DILM400	3		2		9
DILM500	3		2		9
DILM580	3		4		7
DILM650	3		4		7
DILM750	3		4		7
DILM820	3		4		7
DILM1000	3		4		7
DILM1600	10		10		7
DILH1400	10		-		-
DILH2000	10		-		-
DILH2200	10		-		-
DILH2600	10		-		-

Подключение соединения звезда-треугольник с электронным таймером DILM32-XTEY20

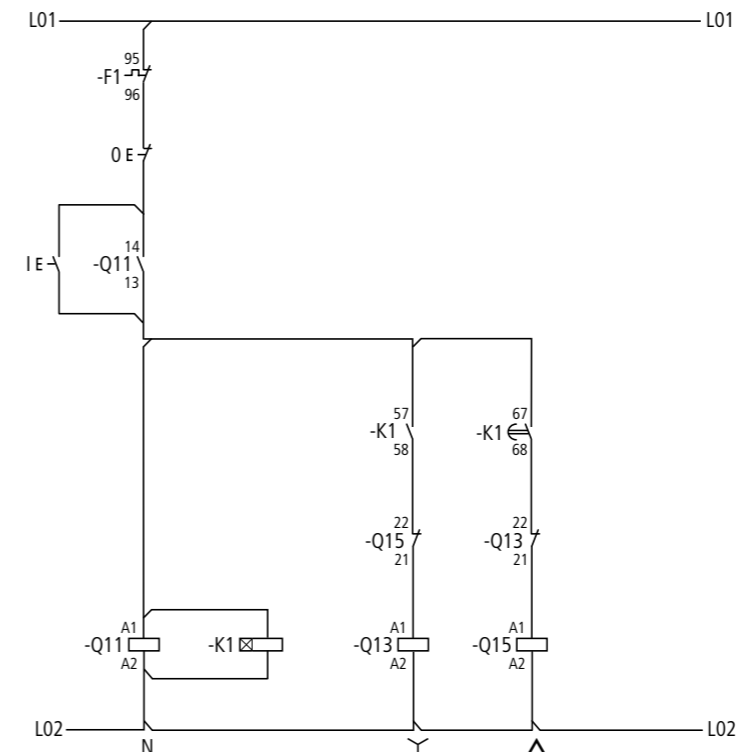

DILER, DILA

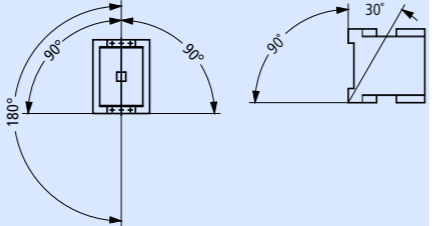
			DILA	DILA...XHI	DILER...	...DILE
Общая информация						
Стандарты			IEC/EN 60947, VDE 0660, UL, CSA			
Механический ресурс						
Управление переменным током	Операций	$\times 10^6$	20	10	10	10
Управление постоянным током	Операций	$\times 10^6$	20	10	20	20
Частота переключений						
Максимальная частота переключений	Операций/час		9000	9000	9000	9000
Климатическая устойчивость			Влажное тепло, постоянное IEC 60068-2-78; Влажное тепло, циклическое IEC 60068-2-30			
Температура воздуха						
Открытое исполнение		°C	-25...60	-25...60	-25...50	-25...50
Закрытое исполнение		°C	-25...40	-25...40	-25...40	-25...40
Хранение		°C	-40...80	-40...80		
Монтажное положение			 Любое (кроме вертикального с контактами A1/A2 снизу)			
Механическая ударпрочность (IEC/EN 60068-2-27)						
Полусинусоидальный удар, 10 мс						
Основное устройство с блоком вспомогательных контактов						
	H/O контакт	g	7	7	10	10
	H/3 контакт	g	5	5	8	8
Степень защиты			IP 20			
Защита от прикосновения спереди (IEC 536)			Защита от прикосновения пальцами и тыльной стороной кисти			
Вес						
Управление переменным током		кг	0.23	0.05	0.17	
Управление постоянным током		кг	0.28	0.05	0.2	
Емкость зажимов						
Винтовые зажимы						
Однопроволочный		мм ²	1 × (0,75 – 4) 2 × (0,75 – 2,5)	1 × (0,75 – 4) 2 × (0,75 – 2,5)	1 × (0,75 – 2,5) 2 × (0,75 – 2,5)	1 × (0,75 – 2,5) 2 × (0,75 – 2,5)
Гибкий с наконечником		мм ²	1 × (0,75 – 2,5) 2 × (0,75 – 2,5)	1 × (0,75 – 2,5) 2 × (0,75 – 2,5)	1 × (0,75 – 1,5) 2 × (0,75 – 1,5)	1 × (0,75 – 1,5) 2 × (0,75 – 1,5)
Одножильный или многожильный		AWG	18 – 14	18 – 14	18 – 14	18 – 14
Винт зажима			M3.5	M3.5	M3.5	M3.5
Крестовая отвертка		Размер	2	2	2	2
Шлицевая отвертка		мм	0,8 × 5,5 1 × 6	0,8 × 5,5 1 × 6	0,8 × 5,5 1 × 6	0,8 × 5,5 1 × 6
Макс. момент затяжки		Нм	1.2	1.2	1.2	1.2
Пружинные зажимы						
Однопроволочный		мм ²	1 × (0,75 – 2,5) 2 × (0,75 – 2,5)	1 × (0,75 – 2,5) 2 × (0,75 – 2,5)	1 × (1 – 2,5) 2 × (1 – 2,5)	1 × (1 – 2,5) 2 × (1 – 2,5)
Гибкий, с или без наконечника DIN 46228		мм ²	1 × (0,75 – 1,5) 2 × (0,75 – 1,5)	1 × (0,75 – 1,5) 2 × (0,75 – 1,5)	1 × (1 – 2,5) 2 × (1 – 2,5)	1 × (1 – 2,5) 2 × (1 – 2,5)
Одножильный или многожильный		AWG	18 – 14	18 – 14	1 × (16 – 14) 2 × (16 – 14)	1 × (16 – 14) 2 × (16 – 14)
Шлицевая отвертка		мм	0,6 × 3,5	0,6 × 3,5	0,6 × 3,5	0,6 × 3,5

DILER, DILA

			DILA	DILA...XHI	DILER...	...DILE
Контакты						
Принудительные контакты согласно ZH 1/457, включая блок вспомогательных контактов			Да	Да	Да	Да
Номинальная устойчивость к импульсному напряжению			U_{imp}	В AC	6000	6000
Категория перенапряжения/степень загрязнения			III/3	III/3	III/3	III/3
Номинальное напряжение изоляции			U_i	В AC	690	690
Номинальное рабочее напряжение			U_e	В AC	690	500
Надежное разъединение согласно VDE 0106 часть 101 и часть 101/A1						
между катушкой и дополнительными контактами			В AC	400	400	300
между дополнительными контактами			В AC	400	400	300
Номинальный ток						
AC-15	220/240 В	I_e	А	6	6	6
	380/415 В	I_e	А	4	3	3
	500 В	I_e	А	1.5	–	1.5
DC-13 ¹⁾	DC-13 L/R – 15 мс					
Последовательное соединение контактов:						
	1	24 В	А	10	10	2.5
	1	60 В	А	6	6	–
	2	60 В	А	10	10	2.5
	1	110 В	А	3	3	–
	3	110 В	А	6	6	1.5
	1	220 В	А	1	1	–
	3	220 В	А	5	5	0.5
DC-13 L/R – 50 мс						
Последовательное соединение контактов:						
	3	24 В	А	4	–	–
	3	60 В	А	4	–	–
	3	110 В	А	2	–	–
	3	220 В	А	1	–	–
Надежность цепи управления (при $U_e = 24$ В DC, $U_{min} = 17$ В, $I_{min} = 5.4$ мА)			Вероятность ошибки	λ	<10 ⁻⁸ , < 1 ошибки на 100 миллионов операций	
Условный термический ток			I_{th}	А	16	16
Стойкость к короткому замыканию без сваривания						
Устройство максимальной токовой защиты						
	220/240 В		PKZM0	4	–	4
	380/415 В		PKZM0	4	–	4
Макс. предохранитель защиты от короткого замыкания ²⁾						
	500 В		А gG/gL	10	10	6
	500 В		А	–	–	10
Тепловые потери при I_{th}						
Управление переменным током			Вт	0.3	0.3	0.2
Управление постоянным током			Вт	0.3	0.3	0.3

Примечания

¹⁾ Условия включения и отключения согласно DC-13, постоянная времени как указано

DILER, DILA

			DILA	DILA...XHI	DILER...	...DILE
Магнитная система						
Диапазоны напряжений						
Управление переменным током						
Катушка на одно напряжение 50 Гц или катушка на два напряжения 50 Гц, 60 Гц	Притяжение	$\times U_c$	0.8...1.1	–	0.8...1.1	–
Катушка с двойной частотой 50Гц/60 Гц	Притяжение	$\times U_c$	0.8...1.1	–	0.85...1.1	–
Управление постоянным током						
Напряжение притяжения	Притяжение	$\times U_c$	0.8...1.1	–	0.85...1.3	–
при 24 В: без дополнительных контактов (40 °С)	Притяжение	$\times U_c$	0.7 – 1.3	–	0.7 – 1.3	–
Потребляемая мощность						
50 Гц	Притяжение	ВА	24	–	25	–
50 Гц	Удержание	ВА	3.4	–	4.6	–
50 Гц	Удержание	Вт	1.2	–	1.3	–
60 Гц	Притяжение	ВА	30	–	25	–
60 Гц	Удержание	ВА	4.4	–	4.6	–
60 Гц	Удержание	Вт	1.4	–	1.3	–
50/60 Гц	Притяжение	ВА	27 25	–	30 29	–
50/60 Гц	Удержание	ВА	4.2 3.3	–	5.4 3.9	–
50/60 Гц	Удержание	Вт	1.4 1.2	–	1.6 1.1	–
Управление постоянным током	Притяжение = Удержание	Вт	3	–	2.6	–
Коэффициент использования		% DF	100		100	
Время коммутации при 100 % U_c (приблизительные значения)						
Управление переменным током, задержка включения		мс	15 – 21	–	14 – 21	–
Управление переменным током, задержка открытия Н/О контакта		мс	9 – 18	–	8 – 18	–
Управление переменным током, макс. задержка на отключение с блоком вспомогательных контактов		мс	–	–	45	45
Управление постоянным током, задержка включения		мс	31	–	26 – 35	–
Управление постоянным током, задержка открытия Н/О контакта		мс	12	–	15 – 25	–
Управление постоянным током, макс. задержка на отключение с блоком вспомогательных контактов		мс	–	–	70	70



ETS-VS3, DILM, CMD

			ETS4-VS3	DILM32-XTE	CMD(24VDC) CMD(220-240VAC)
Общая информация					
Стандарты			IEC/EN 60947, VDE 0660, UL, CSA	DIN EN 61812, IEC/EN 60947, VDE 0660, UL, CSA	IEC/EN 60947 UL CSA
Механический ресурс					
Управление переменным током	Операций	$\times 10^6$	–	3	10
Управление постоянным током	Операций	$\times 10^6$	30	3	3
Максимальная частота переключений					
Управление постоянным током	Операций	$\times 10^6$	72000	–	9000
Климатическая устойчивость			Влажное тепло, постоянное IEC 60068-2-78; Влажное тепло, циклическое IEC 60068-2-30		
Температура воздуха					
Хранение		°С	–	–40...80	–40...80
Открытое исполнение		°С	–25...60	–25...60	–25...60
Закрытое исполнение		°С	–25...45	–25...40	–
Монтажное положение			Любое	Любое, кроме перевернутого	Любое
Механическая ударопрочность (IEC/EN 60068-2-27)					
Полусинусоидальный удар, 20 мс					
	Н/О контакт	g	10	–	–
Полусинусоидальный удар, 10 мс					
	Н/О контакт	g	–	6	4
	Н/З контакт	g	–	6	4
Степень защиты			IP20	IP 20	IP20
Защита от прикосновения спереди (IEC 536)			Защита от прикосновения пальцами и тыльной стороной кисти		
Вес		кг	0.09	0.08	0.1
Емкость зажимов					
Однопроволочный					
		мм ²	1 × (0.75 – 2.5) 2 × (0.75 – 2.5)	1 × (0.75 – 2.5) 2 × (0.75 – 1.5)	1 × (0.75...2.5) 2 × (0.75...1.5)
Гибкий с наконечником					
		мм ²	1 × (0.75 – 2.5) 2 × (0.75 – 1.5)	1 × (0.75 – 1.5) 2 × (0.75 – 1.5)	1 × (0.75...1.5) 2 × (0.75...1.5)
Одножильный или многожильный					
		AWG	16 – 14	18 – 14	18...14
Винт зажима					
			M3.5	M3.5	M3.5
Крестовая отвертка					
		Размер	2	2	2
Шлицевая отвертка					
		мм	0.8 × 5.5 1 × 6	0.8 × 5.5 1 × 6	0.8 × 5.5 1 × 6
Макс. момент затяжки					
		Нм	1.2	1.2	1.2



ETS-VS3, DILM, CMD

			ETS4-VS3	DILM32-XTE	CMD(24VDC)	CMD(220-240VAC)
Контакты						
Номинальная устойчивость к импульсному напряжению	U_{imp}	B AC	6000	6000	8000	4000
Категория перенапряжения/степень загрязнения			III/2	III/3	III/3	III/3
Номинальное напряжение изоляции	U_i	B AC	440	600	100	250
Номинальное рабочее напряжение	U_e	B	440 AC	400 AC	24 DC	250 AC
Номинальный ток						
AC-15						
220/240 В	I_e	A	2	3	-	-
380/415 В	I_e	A	2	-	-	-
DC-13 ¹⁾						
DC-13 L/R – 15 мс						
Последовательные контакты:						
1	24 В	A	2.6	-	-	-
1	60 В	A	1	-	-	-
1	110 В	A	0.6	-	-	-
1	220 В	A	0.2	-	-	-
DC-13 L/R – 50 мс						
Последовательные контакты:						
1	24 В	A	2	-	-	-
1	60 В	A	0.6	-	-	-
1	110 В	A	0.08	-	-	-
1	220 В	A	0.08	-	-	-
DC-13 L/R – 300 мс						
Последовательные контакты:						
1	24 В	A	0.6	-	-	-
1	60 В	A	0.2	-	-	-
1	110 В	A	0.08	-	-	-
1	220 В	A	0.03	-	-	-
Надежное разъединение согласно VDE 0106 часть 101 и часть 101/A1						
между катушкой и дополнительными контактами		B AC		250	-	-
между дополнительными контактами		B AC	-	250	-	-
Надежность цепи управления (при $U_e = 24$ В DC, $U_{min} = 17$ В, $I_{min} = 5.4$ мА)	Вероятность ошибки	λ	<10 ⁻⁸ , <1 ошибки на 100 миллионов	-	-	-
Условный термический ток	I_{th}	A	6	-	-	-
Рабочий ресурс компонентов						
AC-15						
230 В, $I_e = 0.1$ А	Операций	$\times 10^6$	7	-	-	-
230 В, $I_e = 1.2$ А	Операций	$\times 10^6$	1	-	-	-
Стойкость к короткому замыканию без сваривания						
Макс. предохранитель защиты от короткого замыкания ²⁾						
500 В		A gG/gL	-	4	2	2
500 В		A	4	-	-	-

Примечания

¹⁾ Для номинального тока условия включения и отключения согласно DC-13, постоянная времени как указано

²⁾ Макс. предохранитель защиты от короткого замыкания: запрашивайте время токовой характеристики

ETS-VS3, DILM, CMD

			ETS4-VS3	DILM32-XTE	CMD(24VDC) CMD(220-240VAC)
Магнитная система					
Диапазоны напряжений					
Считываемое напряжение					
Управление переменным током	Притяжение	$\times U_c$	-	0.85 – 1.1	0.85 – 1.1
Управление постоянным током ¹⁾	Притяжение	$\times U_c$	0.85 – 1.2	0.7 – 1.2	0.85 – 1.1
Потребляемая мощность					
Управление переменным током	Удержание	ВА	-	2	4
Управление переменным током	Удержание	кВт	-	1.8	4
Управление постоянным током	Притяжение = Удержание	кВт	0.6	-	4
Коэффициент использования					
			% DF	100	100
Время коммутации при 100 % U_c (приблизительное значение)					
Управление постоянным током, задержка включения		мс	7	-	-
Управление постоянным током, задержка отключения		мс	3	-	-
Частота переключений					
Максимальная частота переключений		Оп./час	-	3600	-
6А/250В		Оп./час	-	360	-
Минимальное время включения					
Задержка на включение		мс	-	< 50	-
Задержка на выключение		мс	-	< 200	-
Точность повторения (с постоянными параметрами)	Отклонение	%	-	< 5	-
Время восстановления (после 100% паузы)					
			мс	70	-
Время переключения контактов					
DILM32-XTEE11/DILM32-XTED11	t_{cl}	мс	-	10	-
DILM32-XTEY20	t_{cl}	мс	-	50	-
CMD	t_{cl}	мс	-	-	100±20%

Примечания

¹⁾ Для номинального тока условия включения и отключения согласно DC-13, постоянная времени как указано



DILEM

DILEM

		DILEEM DILEM12	DILEEM-G DILEM12-G	DILEM4	DILEM4-G	
Общая информация						
Стандарты		IEC/EN 60947, VDE 0660, CSA, UL				
Механический ресурс; Катушка 50/60Гц	при 50Гц	7		7		
Механический ресурс	Операций × 10 ⁶	10	20	20	–	
Максимальная частота переключений						
Механическая	Оп./час	9000	9000	9000	9000	
Электрическая (контакты без реле перегрузки)		Страница 1/70				
Климатическая устойчивость		Влажное тепло, постоянное, соответствие IEC 60068-2-78 Влажное тепло, циклическое, соответствие IEC 60068-2-30				
Температура воздуха						
Открытая установка	°C	–25...50	–25...50	–25...50	–25...50	
Закрытая установка	°C	–25...40	–25...40	–25...40	–25...40	
Монтажное положение		Любое (кроме вертикального с контактами A1/A2 снизу)				
Механическая ударопрочность (IEC/EN 60068-2-27)						
Полусинусоидальный сигнал, 10 мс						
Основное устройство без блока вспомогательных контактов						
Главные контакты Н/О контакт	g	10	10	10	10	
Главные контакты Н/О контакты / Н/З контакты	g	10/8	10/8			
Основное устройство с блоком вспомогательных контактов						
Главные контакты Н/О контакт	g	10	10	10	10	
Вспомогательные контакты Н/О контакты / Н/З контакты	g	20/20	20/20	20/20	20/20	
Степень защиты		IP 20	IP 20	IP 20	IP 20	
Защита от прикосновения спереди (IEC 536)		Защита от прикосновения пальцами и тыльной стороной кисти				
Вес		кг	0.2	0.17	0.2	0.17
Емкость винтовых зажимов, главные и вспомогательные контакты						
Однопроволочный	мм ²	1 × (0.75 – 2.5) 2 × (0.75 – 2.5)	1 × (0.75 – 2.5) 2 × (0.75 – 2.5)	1 × (0.75 – 2.5) 2 × (0.75 – 2.5)	1 × (0.75 – 2.5) 2 × (0.75 – 2.5)	
Гибкий с наконечником	мм ²	1 × (0.75 – 1.5) 2 × (0.75 – 1.5)	1 × (0.75 – 1.5) 2 × (0.75 – 1.5)	1 × (0.75 – 1.5) 2 × (0.75 – 1.5)	1 × (0.75 – 1.5) 2 × (0.75 – 1.5)	
Одножильный или многожильный	AWG	18 – 14	18 – 14	18 – 14	18 – 14	
Винт зажима		M3.5	M3.5	M3.5	M3.5	
Крестовая отвертка		Размер	2	2	2	
Шлицевая отвертка		мм	0.8 × 5.5 1 × 6	0.8 × 5.5 1 × 6	0.8 × 5.5 1 × 6	
Макс. момент затяжки		Нм	1.2	1.2	1.2	1.2
Емкость пружинных зажимов, главные и вспомогательные контакты						
Однопроволочный	мм ²	1 × (1 – 2.5) 2 × (1 – 2.5)	1 × (1 – 2.5) 2 × (1 – 2.5)	1 × (1 – 2.5) 2 × (1 – 2.5)	1 × (1 – 2.5) 2 × (1 – 2.5)	
Гибкий с наконечником	мм ²	1 × (1 – 2.5) 2 × (1 – 2.5)	1 × (1 – 2.5) 2 × (1 – 2.5)	1 × (1 – 2.5) 2 × (1 – 2.5)	1 × (1 – 2.5) 2 × (1 – 2.5)	
Шлицевая отвертка		мм	0.6 × 3.5	0.6 × 3.5	0.6 × 3.5	

		DILEEM DILEEM-G	DILEM DILEM-G	DILEM4 DILEM4-G	DILEM12 DILEM12-G		
Цепи главный проводников							
Номинальная устойчивость к импульсному напряжению	U_{imp}	B AC	6000	6000	6000	6000	
Категория перенапряжения/степень загрязнения			III/3	III/3	III/3	III/3	
Номинальное напряжение изоляции	U_i	B AC	690	690	690	690	
Номинальное рабочее напряжение	U_e	B AC	690	690	690	690	
Надежное разъединение согласно VDE 0106 часть 101 и часть 101/A1							
между катушкой и контактами		B AC	300	300	300	300	
между контактами		B AC	300	300	300	300	
Включающая способность (cos φ согласно IEC/EN 60947)		A	110	110	110	120	
Отключающая способность 220/230 В		A	90	90	90	96	
380/400 В		A	90	90	90	96	
500 В		A	64	64	64	72	
660/690 В		A	42	54	54	42	
Рабочий ресурс			→ Проектирование				
AC–1			→ Проектирование				
AC–3			→ Проектирование				
AC–4			→ Проектирование				
Макс. предохранитель защиты от короткого замыкания							
Тип координации «2»	gL/gG	A	10	10	10	20	
Тип координации «1»	gL/gG	A	20	20	20	35	
AC							
Тип нагрузки AC-1							
Условный термический ток, 3 полюса, 50-60Гц							
открытая							
при 40 °C		I_{th}	A	22	22	22	22
при 50 °C		I_{th}	A	20	20	20	20
при 55 °C		I_{th}	A	19	19	19	19
закрытый		I_{th}	A	16	16	16	16
Условный термический ток, 1 полюс							
открытый		I_{th}	A	50	50	60	50
закрытый		I_{th}	A	40	40	50	40
Тип нагрузки AC-3							
Номинальный ток, открытая установка 3 полюса, 50-60Гц ¹⁾							
220/230 В		I_e	A	6.6	9	9	12
240 В		I_e	A	6.6	9	9	12
380/400 В		I_e	A	6.6	9	9	12
415 В		I_e	A	6.6	9	9	12
440 В		I_e	A	6.6	9	9	10.5
500 В		I_e	A	5	6.4	6.4	9
660/690 В		I_e	A	3.5	4.8	4.8	5.2
Мощность двигателя 220/230 В		P	кВт	1.5	2.2	2.2	3.5
240 В		P	кВт	1.8	2.5	2.5	3
380/400 В		P	кВт	3	4	4	5.5
415 В		P	кВт	3.1	4.3	4.3	5.5
440 В		P	кВт	3.3	4.6	4.6	5.5
500 В		P	кВт	3	4	4	5.5
660/690 В		P	кВт	3	4	4	4
Тип нагрузки AC-4							
Номинальный ток, открытая установка 3 полюса, 50-60Гц ¹⁾							
220/230 В		I_e	A	5	6.6	6.6	6.6
240 В		I_e	A	5	6.6	6.6	6.6
380/400 В		I_e	A	5	6.6	6.6	6.6
415 В		I_e	A	5	6.6	6.6	6.6
440 В		I_e	A	5	6.6	6.6	6.6
500 В		I_e	A	3.7	5	5	5
660/690 В		I_e	A	2.9	3.4	3.4	3.4
Мощность двигателя 220/230 В		P	кВт	1.1	1.5	1.5	1.5
240 В		P	кВт	1.3	1.8	1.8	1.8
380/400 В		P	кВт	2.2	3	3	3
415 В		P	кВт	2.3	3.1	3.1	3.1
440 В		P	кВт	2.4	3.3	3.3	3.3
500 В		P	кВт	2.2	3	3	2.2
660/690 В		P	кВт	2.2	3	3	2.2

Примечания

¹⁾ При максимально допустимой температуре окружающего воздуха

DILEM

DILEM

				DIL-EEM	DIL-EEM-G	DILEM	DILEM-G	DILEM4	DILEM 4-G	DILEM 12	DILEM 12-G	
DC												
→ Проектирование цепей постоянного тока												
Номинальный ток, открытая установка												
Коммутация DC – 1	12 В	I_e	A	20	20	20	20	20	20	20	20	20
	24 В	I_e	A	20	20	20	20	20	20	20	20	20
	60 В	I_e	A	20	20	20	20	20	20	20	20	20
	110 В	I_e	A	20	20	20	20	20	20	20	20	20
	220 В	I_e	A	20	20	20	20	20	20	20	20	20
Коммутация DC – 3	12 В	I_e	A	6	6	8	8	8	8	8	8	8
	24 В	I_e	A	6	6	8	8	8	8	6	8	8
	60 В	I_e	A	3	3	4	4	4	4	4	4	4
	110 В	I_e	A	2	2	3	3	3	3	3	3	3
	220 В	I_e	A	–	–	–	–	1	1	–	–	–
Коммутация DC – 5	12 В	I_e	A	1.8	1.8	2.5	2.5	2.5	2.5	2.5	2.5	2.5
	24 В	I_e	A	1.8	1.8	2.5	2.5	2.5	2.5	2.5	2.5	2.5
	60 В	I_e	A	1.8	1.8	2.5	2.5	2.5	2.5	2.5	2.5	2.5
	110 В	I_e	A	1.8	1.8	1.5	1.5	2.5	2.5	1.5	1.5	1.5
	220 В	I_e	A	0.2	0.2	0.3	0.3	1	1	0.3	0.3	0.3
Тепловые потери (3 или 4 полюса)												
при I_{th}			Вт	2	3.5	2	3.5	2.7	4.7	2	3.5	
при I_e и AC-3/400 В			Вт	0.5	0.7	0.5	0.7	–	–	0.5	0.7	
Магнитная система												
Диапазоны напряжений												
Катушка на одно напряж. 50Гц или на два напряж. 50Гц, 60Гц	Притяж.		$\times U_c$	0.8 - 1.1	–	0.8 - 1.1	–	0.8 - 1.1	–	0.8 - 1.1	–	–
Катушка с двойной частотой 50Гц/60Гц	Притяж.		$\times U_c$	0.8 - 1.1	–	0.85 - 1.1	–	0.85 - 1.1	–	0.8 - 1.1	–	–
Управление постоянным током	Притяж.		$\times U_c$	–	0.8 - 1.1	–	0.8 - 1.1	–	0.85 - 1.1	–	0.8 - 1.1	–
Потребляемая мощность												
Управление переменным током												
Катушка на одно или на два напряжения	Притяж.		ВА	25	–	25	–	25	–	25	–	–
	Притяж.		Вт	22	–	22	–	22	–	22	–	–
	Удерж.		ВА	4.6	–	4.6	–	4.6	–	4.6	–	–
	Удерж.		Вт	1.3	–	1.3	–	1.3	–	1.3	–	–
Катушка с двойной частотой 50Гц/60Гц при 50Гц	Притяж.		ВА	30	–	30	–	30	–	30	–	–
	Притяж.		Вт	26	–	26	–	26	–	26	–	–
	Удерж.		ВА	5.4	–	5.4	–	5.4	–	5.4	–	–
	Удерж.		Вт	1.6	–	1.6	–	1.6	–	1.6	–	–
Катушка с двойной частотой 50Гц/60Гц при 60Гц	Притяж.		ВА	29	–	29	–	29	–	29	–	–
	Притяж.		Вт	24	–	24	–	24	–	24	–	–
	Удерж.		ВА	3.9	–	3.9	–	3.9	–	3.9	–	–
	Удерж.		Вт	1.1	–	1.1	–	1.1	–	1.1	–	–
Управление постоянным током ¹⁾												
Потребляемая мощность Притяжение = Удержание			ВА/Вт	–	2.6	–	2.6	–	2.6	–	2.6	–
Кэффициент использования			% DF	100	100	100	100	100	100	100	100	100
Время коммутации при 100 % U_c												
Замыкающий контакт												
Задержка включения												
		Мин. задержка включения		мс	14	26	14	26	14	26	14	26
		Макс. задержка включения		мс	21	35	21	35	21	35	21	35
Задержка отключения												
		Мин. задержка отключения		мс	8	15	8	15	8	15	8	15
		Макс. задержка отключения		мс	18	25	18	25	18	25	18	25
		Задержка включения с фронт. вспомогат. контактами		мс	Max. 45	Max. 70	Max. 45	Max. 70	Max. 45	Max. 70	Max. 45	Max. 70
Реверсивные контакторы												
Время переключения при 110 % U_c												
		Мин. время переключения		мс	16	40	16	40	16	40	16	40
		Макс. время переключения		мс	21	50	21	50	21	50	21	50
		Время горения дуги при 690 В AC		мс	Max. 12	Max. 12	Max. 12	Max. 12	Max. 12	Max. 12	Max. 12	Max. 12
Катушка												
Механический ресурс; катушка 50Гц/60Гц			50 Гц	7	–	7	–	7	–	7	–	–

¹⁾ Сглаженный постоянный ток или 3-х фазный выпрямитель

				DILE(E)M(-12)...	...DILEM			
Вспомогательные контакты								
Принудительные контакты согласно ZH 1/457, включая блок вспомогательных контактов				Да	Да			
Номинальная устойчивость к импульсному напряжению			U_{imp}	В AC	6000			
Категория перенапряжения/степень загрязнения				III/3	III/3			
Номинальное напряжение изоляции			U_i	В AC	690			
Номинальное рабочее напряжение			U_e	В AC	600			
Надежное разъединение согласно VDE 0106 часть 101 и часть 101/A1								
между катушкой и контактами				В AC	300			
между контактами				В AC	300			
Номинальный ток								
AC-15	220/240 В	I_e	A	6	4			
				380/415 В	I_e	A	3	2
				500 В	I_e	A	1.5	1.5
DC-13	1	24 В	A	2.5	2.5			
DC-13 L/R \leq 15 мс	2	60 В	A	2.5	2.5			
Последовательные контакты:	3	100 В	A	1.5	1.5			
				220 В	A	0.5	0.5	
				10	A	10	10	
Условный термический ток				I_{th}	A			
Надежность цепи управления (при $U_e = 24$ В DC, $U_{min} = 17$ В, $I_{min} = 5.4$ мА)				λ	Вероятность ошибки <10 ⁻⁸ , < 1 ошибки на 100 миллионов операций			
Срок службы при $U_e = 240$ В								
AC-15	Операций		$\times 10^6$	0.2	0.2			
DC-13 ¹⁾	L/R = 50 мс: 2 последовательных контакта при $I_e = 0.5$ А	Операций		$\times 10^6$	0.15			
Стойкость к короткому замыканию без сваривания								
Устройство максимальной токовой защиты				PKZM0-4	PKZM0-4			
Макс. предохранитель защиты			500 В	A gG/gL	6			
			500 В	A	10			
Тепловые потери при I_{th}								
На контакт				Вт	0.2			

Примечания ¹⁾ Условия включения и отключения согласно DC-13, постоянная времени как указано

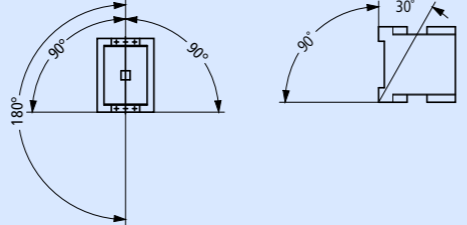

			DILM7	DILM9	DILM12	DILM15	DILM17	DILM25
Общая информация								
Стандарты			IEC/EN 60947, VDE 0660, UL, CSA					
Механический ресурс								
Управление переменным током		Операций	× 10 ⁶	10	10	10	10	10
Управление постоянным током		Операций	× 10 ⁶	10	10	10	10	10
Максимальная частота включений, механическая								
Управление переменным током		Операций/час		9000	9000	9000	5000	5000
Управление постоянным током		Операций/час		9000	9000	9000	5000	5000
Максимальная частота включений								
Электрическая (контактор без реле перегрузки)			См. графические характеристики					
Климатическая устойчивость			Влажное тепло, постоянное, согласно IEC 60068-2-78 Влажное тепло, циклическое, согласно IEC 60068-2-30					
Температура воздуха								
Открытая установка		°C	-25...60	-25...60	-25...60	-25...60	-25...60	-25...60
Закрытая установка		°C	-25...40	-25...40	-25...40	-25...40	-25...40	-25...40
Хранение		°C	-40...80	-40...80	-40...80	-40...80	-40...80	-40...80
Монтажное положение, управление переменным и постоянным током								
Механическая ударопрочность (IEC/EN 60068-2-27)								
Полусинусоидальный удар, 10 мс								
Главные контакты								
Н/О контакт		g	10	10	10	10	10	10
Вспомогательные контакты								
Н/О контакт		g	7	7	7	7	7	7
Н/З контакт		g	5	5	5	5	5	5
Механическая ударопрочность (IEC/EN 60068-2-27), вертикальный монтаж								
Полусинусоидальный удар, 10 мс								
Главные контакты								
Н/О контакт		g	5.7	5.7	5.7	5.7	6.9	6.9
Вспомогательные контакты								
Н/О контакт		g	3.4	3.4	3.4	3.4	5.3	5.3
Н/З контакт		g	3.4	3.4	3.4	3.4	3.5	3.5
Степень защиты			IP20 IP20 IP20 IP20 IP00 IP00					
Защита от прикосновения спереди (IEC 536)			Защита от прикосновения пальцами и тыльной стороной кисти					
Вес								
Управление переменным током		кг	0.23	0.23	0.23	0.23	0.42	0.42
Управление постоянным током		кг	0.28	0.28	0.28	0.28	0.48	0.48
Винтовые зажимы								
Емкость винтовых зажимов, главные контакты								
Однопроволочный		мм ²	1 × (0.75 – 4) 2 × (0.75 – 2.5)			1 × (0.75 – 16) 2 × (0.75 – 10)		
Гибкий с наконечником		мм ²	1 × (0.75 – 2.5) 2 × (0.75 – 2.5)			1 × (0.75 – 16) 2 × (0.75 – 10)		
Многожильный		мм ²				1 × 16 1 × 16		
Одножильный или многожильный		AWG	18 – 10	18 – 10	18 – 10	18 – 10	18 – 6	18 – 6
Плоский провод		Число сегментов × ширина × толщина						
Емкость винтовых зажимов, контакты цепи управления								
Однопроволочный		мм ²	1 × (0.75 – 4) 2 × (0.75 – 2.5)			1 × (0.75 – 4) 2 × (0.75 – 4)		
Гибкий с наконечником		мм ²	1 × (0.75 – 1.5) 2 × (0.75 – 1.5)			1 × (0.75 – 1.5) 2 × (0.75 – 1.5)		
Одножильный или многожильный		AWG	18 – 10	18 – 10	18 – 10	18 – 10	18 – 14	18 – 14

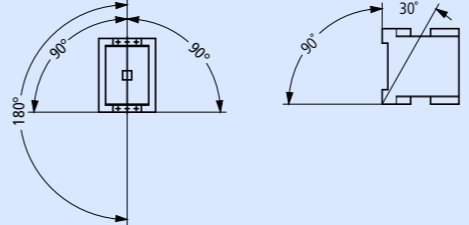

DILM32 DILM38	DILM40	DILM50	DILM65 DILM72	DILM80	DILM95	DILM115	DILM150	DILM170
IEC/EN 60947, VDE 0660, UL, CSA								
10	10	10	10	10	10	10	10	10
10	10	10	10	10	10	10	10	10
5000	5000	5000	5000	3600	3600	3600	3600	3000
5000	5000	5000	5000	3600	3600	3600	3600	3000
См. графические характеристики								
Влажное тепло, постоянное, соответствие IEC 60068-2-78 Влажное тепло, циклическое, соответствие IEC 60068-2-30								
-25...60	-25...60	-25...60	-25...60	-25...60	-25...60	-25...60	-25...60	-25...60
-25...40	-25...40	-25...40	-25...40	-25...40	-25...40	-25...40	-25...40	-25...40
-40...80	-40...80	-40...80	-40...80	-40...80	-40...80	-40...80	-40...80	-40...80
								
Механическая ударопрочность (IEC/EN 60068-2-27)								
Полусинусоидальный удар, 10 мс								
10	10	10	10	10	10	10	10	10
7	7	7	7	7	7	7	7	7
5	5	5	5	5	5	5	5	5
Механическая ударопрочность (IEC/EN 60068-2-27), вертикальный монтаж								
Полусинусоидальный удар, 10 мс								
Главные контакты								
6.9	10	10	10	10	10	10	10	10
Вспомогательные контакты								
5.3	7	7	7	7	7	7	7	7
3.5	5	5	5	5	5	5	5	5
Степень защиты								
IP00	IP00	IP00	IP00	IP00	IP00	IP00	IP00	IP00
Защита от прикосновения пальцами и тыльной стороной кисти								
Вес								
0.42	0.9	0.9	0.9	2	2	2	2	2
0.48	1.1	1.1	1.1	2.1	2.1	2.1	2.1	2.1
Винтовые зажимы								
Емкость винтовых зажимов, главные контакты								
1 × (0.75 – 16) 2 × (0.75 – 16)								
1 × (0.75 – 35) 2 × (0.75 – 25)								
1 × 16		1 × (16 – 50) 2 × (16 – 35)		1 × (10 – 95) 2 × (10 – 70)				
18 – 6		12 – 2		12 – 2		12 – 2		8...3/0 8...3/0 8...3/0 8...3/0 8...3/0
		2 × (6 × 9 × 0.8)		2 × (6 × 16 × 0.8)				
Емкость винтовых зажимов, контакты цепи управления								
1 × (0.75 – 4) 2 × (0.75 – 4)								
1 × (0.75 – 2.5) 2 × (0.75 – 2.5)								
18 – 14		18 – 14		18 – 14		18 – 14		18 – 14



DILM7...DILM170

			DILM7	DILM9	DILM12	DILM15	DILM17	DILM25
Общая информация								
Винт/болт зажима силовой цепи			M3.5	M3.5	M3.5	M3.5	M5	M5
Момент затяжки		Нм	1.2	1.2	1.2	1.2	3	3
Винт/болт зажима цепи управления			M3.5	M3.5	M3.5	M3.5	M3.5	M3.5
Момент затяжки		Нм	1.2	1.2	1.2	1.2	1.2	1.2
Инструмент								
Силовой зажим								
Крестовая отвертка		Размер	2	2	2	2	2	2
Шестигранник	SW	мм	—	—	—	—	—	—
Шлицевая отвертка		мм	0.8 × 5.5 1 × 6	0.8 × 5.5 1 × 6	0.8 × 5.5 1 × 6	0.8 × 5.5 1 × 6	0.8 × 5.5 1 × 6	0.8 × 5.5 1 × 6
Зажим цепи управления								
Крестовая отвертка		Размер	2	2	2	2	2	2
Шлицевая отвертка		мм	0.8 × 5.5 1 × 6	0.8 × 5.5 1 × 6	0.8 × 5.5 1 × 6	0.8 × 5.5 1 × 6	0.8 × 5.5 1 × 6	0.8 × 5.5 1 × 6
Пружинные зажимы								
Емкость зажимов, силовая цепь								
Однопроводочный		мм²	1 × (0.75 – 2.5) 2 × (0.75 – 2.5)					
Гибкий		мм²	1 × (0.75 – 2.5) 2 × (0.75 – 2.5)					
Гибкий с наконечником		мм²	1 × (0.75 – 1.5) 2 × (0.75 – 1.5)					
Одножильный или многожильный		AWG	18 – 14	18 – 14	18 – 14			
Емкость зажимов, цепь управления								
Однопроводочный		мм²	1 × (0.75 – 2.5) 2 × (0.75 – 2.5)					
Гибкий		мм²	1 × (0.75 – 2.5) 2 × (0.75 – 2.5)					
Гибкий с наконечником		мм²	1 × (0.75 – 2.5) 2 × (0.75 – 2.5)					
Одножильный или многожильный		AWG	18 – 14	18 – 14	18 – 14	18 – 14	18 – 14	18 – 14
Инструмент								
Оголенная длина		мм	10	10	10	10	10	10
Ширина отвертки		мм	3.5	3.5	3.5	3.5	3.5	3.5
Цепи главных проводников								
Номинальная устойчивость к импульсному напряжению	U_{imp}	В AC	8000	8000	8000	8000	8000	8000
Категория перенапряжения/степень загрязнения			III/3	III/3	III/3	III/3	III/3	III/3
Номинальное напряжение изоляции	U_i	В AC	690	690	690	690	690	690
Номинальное рабочее напряжение	U_a	В AC	690	690	690	690	690	690
Надежное разьединение согласно VDE 0106 часть 101 и часть 101/A1								
между катушкой и контактами		В AC	400	400	400	400	440	440
между контактами		В AC	400	400	400	400	440	440
Включающая способность (cos φ согласно IEC/EN 60947)	до 690 В	A	112	112	144	155	238	350
Отключающая способность								
220/230 В		A	70	90	120	124	170	250
380/400 В		A	70	90	120	124	170	250
500 В		A	50	70	100	100	170	250
660/690 В		A	40	50	70	70	120	150
Стойкость к короткому замыканию								
Макс. предохранитель защиты от короткого замыкания								
Тип координации «2»								
400 В	gG/gL 500 В	A	20	20	20	20	35	35
690 В	gG/gL 690 В	A	16	16	20	20	35	35
1000 В	gG/gL 1000 В	A	—	—	—	—	—	—
Тип координации «1»								
400 В	gG/gL 500 В	A	35	35	35	63	63	100
690 В	gG/gL 690 В	A	20	20	25	50	50	50

DILM7...DILM170

DILM32 DILM38	DILM40	DILM50	DILM65 DILM72	DILM80	DILM95	DILM115	DILM150	DILM170
M5	M6	M6	M6	M10	M10	M10	M10	M10
3	3.3	3.3	3.3	14	14	14	14	14
M3.5	M3.5	M3.5	M3.5	M3.5	M3.5	M3.5	M3.5	M3.5
1.2	1.2	1.2	1.2	1.2	1.2	1.2	1.2	1.2
2	2	2	2	—	—	—	—	—
—	—	—	—	5	5	5	5	5
0.8 × 5.5 1 × 6	0.8 × 5.5 1 × 6	0.8 × 5.5 1 × 6	0.8 × 5.5 1 × 6					
2	2	2	2	2	2	2	2	2
0.8 × 5.5 1 × 6	0.8 × 5.5 1 × 6	0.8 × 5.5 1 × 6	0.8 × 5.5 1 × 6	0.8 × 5.5 1 × 6	0.8 × 5.5 1 × 6	0.8 × 5.5 1 × 6	0.8 × 5.5 1 × 6	0.8 × 5.5 1 × 6
1 × (0.75 – 2.5) 2 × (0.75 – 2.5)								
1 × (0.75 – 2.5) 2 × (0.75 – 2.5)								
1 × (0.75 – 2.5) 2 × (0.75 – 2.5)								
18 – 14	18 – 14	18 – 14	18 – 14	18 – 14	18 – 14	18 – 14	18 – 14	18 – 14
10	10	10	10	10	10	10	10	10
3.5	3.5	3.5	3.5	3.5	3.5	3.5	3.5	3.5
8000	8000	8000	8000	8000	8000	8000	8000	8000
III/3	III/3	III/3	III/3	III/3	III/3	III/3	III/3	III/3
690	690	690	690	1000	1000	1000	1000	1000
690	690	690	690	1000	1000	1000	1000	1000
440	440	440	440	690	690	690	690	690
440	440	440	440	690	690	690	690	690
384	560	700	910	1120	1330	1610	2100	2100
320	400	500	650	800	950	1150	1500	1500
320	400	500	650	800	950	1150	1500	1500
320	400	500	650	800	950	1150	1500	1500
180	250	320	370	650	800	1100	1200	1320
63	63	80	125	160	160	250	250	400
35	50	63	80	160	160	250	250	250
—	—	—	—	—	—	—	—	—
125	125	160	250	250	250	250	250	400
63	80	80	100	200	200	250	250	250



				DILM7	DILM9	DILM12	DILM15	DILM17	DILM25	
АС										
Тип нагрузки АС-1										
Условный термический ток, 3 полюса, 50-60Гц	открытая установка	при 40 °С	I_{th}	A	22	22	22	22	40	45
		при 50 °С	I_{th}	A	21	21	21	21	38	43
		при 55 °С	I_{th}	A	21	21	21	21	37	42
		при 60 °С	I_{th}	A	20	20	20	20	35	40
	закрытая установка	I_{th}	A	18	18	18	18	32	36	
Условный термический ток, 1 полюс	открытая установка	I_{th}	A	50	50	50	50	88	100	
	закрытая установка	I_{th}	A	45	45	45	45	80	90	
Тип нагрузки АС-3										
Номинальный ток, открытая установка 3 полюса, 50-60Гц	220/230 В	I_e	A	7	9	12	15.5	18	25	
	240 В	I_e	A	7	9	12	15.5	18	25	
	380/400 В	I_e	A	7	9	12	15.5	18	25	
	415 В	I_e	A	7	9	12	15.5	18	25	
	440 В	I_e	A	7	9	12	15.5	18	25	
	500 В	I_e	A	5	7	10	12.5	18	25	
	660/690 В	I_e	A	4	5	7	9	12	15	
	1000 В	I_e	A	—	—	—	—	—	—	
	Мощность двигателя	220/230 В	P	кВт	2.2	2.5	3.5	4	5	7.5
240 В		P	кВт	2.2	3	4	4.6	5.5	8.5	
380/400 В		P	кВт	3	4	5.5	7.5	7.5	11	
415 В		P	кВт	4	5.5	7	8	10	14.5	
440 В		P	кВт	4.5	5.5	7.5	8.4	10.5	15.5	
500 В		P	кВт	3.5	4.5	7	7.5	12	17.5	
660/690 В		P	кВт	3.5	4.5	6.5	7	11	14	
1000 В		P	кВт	—	—	—	—	—	—	
Тип нагрузки АС-4										
Номинальный ток, открытая установка 3 полюса, 50-60Гц	220/230 В	I_e	A	5	6	7	7	10	13	
	240 В	I_e	A	5	6	7	7	10	13	
	380/400 В	I_e	A	5	6	7	7	10	13	
	415 В	I_e	A	5	6	7	7	10	13	
	440 В	I_e	A	5	6	7	7	10	13	
	500 В	I_e	A	4.5	5	6	6	10	13	
	660/690 В	I_e	A	4	4.5	5	5	8	10	
	1000 В	I_e	A	—	—	—	—	—	—	
	Мощность двигателя	220/230 В	P	кВт	1	1.5	2	2	2.5	3.5
240 В		P	кВт	1.5	1.6	2.2	2.2	3	4	
380/400 В		P	кВт	2.2	2.5	3	3	4.5	6	
415 В		P	кВт	2.3	2.8	3.4	3.4	5	6.5	
440 В		P	кВт	2.4	3	3.6	3.6	5.5	7	
500 В		P	кВт	2.5	2.8	3.5	3.5	6	8	
660/690 В		P	кВт	2.9	3.6	4.4	4.4	6.5	8.5	
1000 В		P	кВт	—	—	—	—	—	—	
ДС										
3-х фазный конденсатор, открытая установка										
Коммутация DC-1	60 В	I_e	A	20	20	20	20	35	40	
	110 В	I_e	A	20	20	20	20	35	40	
	220 В	I_e	A	15	15	15	15	35	40	
	440 В	I_e	A	1	1.3	1.3	1.3	2.9	2.9	
Коммутация DC-3	60 В	I_e	A	20	20	20	20	35	35	
	110 В	I_e	A	20	20	20	20	35	35	
	220 В	I_e	A	1.5	1.5	1.5	1.5	10	10	
	440 В	I_e	A	0.2	0.2	0.2	0.2	0.6	0.6	
Коммутация DC-5	60 В	I_e	A	20	20	20	20	35	35	
	110 В	I_e	A	20	20	20	20	35	35	
	220 В	I_e	A	1.5	1.5	1.5	1.5	10	10	
	440 В	I_e	A	0.2	0.2	0.2	0.2	0.6	0.6	

		DILM40	DILM50	DILM65 DILM72	DILM80	DILM95	DILM115	DILM150	DILM170
DILM32 DILM38									
45	60	80	98	110	130	160	190	225	
43	57	71	88	98	125	142	180	200	
42	55	68	83	94	115	135	170	190	
40	50	65	80	90	110	130	160	185	
36	45	58	72	80	100	115	144	166	
100	125	162	200	225	275	325	400	460	
90	112	145	180	200	250	285	360	415	
32	40	50	65 72	80	95	115	150	170	
32 38	40	50	65 72	80	95	115	150	170	
32 38	40	50	65 72	80	95	115	150	170	
32 38	40	50	65 72	80	95	115	150	170	
32 38	40	50	65 72	80	95	115	150	170	
18 22.5	25	32	37 37	65	80	93	100	150	
—	—	—	—	—	—	—	—	—	
10 11	12.5	15.5	20 22	25	30	37	48	52	
11 12	13.5	17	22 25	27.5	4	40	52	57	
15 18.5	18.5	22	30 37	37	45	55	75	90	
19 20	24	30	39 41	48	57	70	91	100	
20 21	25	32	41 44	51	60	75	95	105	
23 24	28	36	47 45	58	70	85	110	120	
17 21	23	30	35 35	63	75	90	96	140	
—	—	—	—	—	—	—	—	—	
15	18	21	25	40	50	55	65	65	
15	18	21	25	40	50	55	65	65	
15	18	21	25	40	50	55	65	65	
15	18	21	25	40	50	55	65	65	
15	18	21	25	40	50	55	65	65	
12	14	17	20	27	37	45	50	50	
—	—	—	—	—	—	—	—	—	
4	5	6	7	12	16	17	20	20	
4.5	5.5	6.5	7.5	13	17	19	22	22	
7	9	10	12	20	26	28	33	33	
7.5	9.5	11	13	24	30	33	39	39	
8	10	12	14	25	32	35	41	41	
9	11	13	16	29	36	40	47	47	
10	12	14	17	26	35	43	48	48	
—	—	—	—	—	—	—	—	—	
40	50	60	72	110	110	160	160	160	
40	50	50	72	110	110	160	160	160	
40	45	45	65	70	70	90	90	90	
2.9	2.9	2.9	2.9	4.5	4.5	4.5	4.5	4.5	
40	50	60	72	110	110	160	160	160	
40	50	50	72	110	110	160	160	160	
25	25	25	35	35	35	40	40	40	
0.6	0.6	0.6	0.6	1	1	1	1	1	
40	50	60	72	110	110	160	160	160	
40	50	50	72	110	110	160	160	160	
10	25	25	35	35	35	40	40	40	
0.6	0.6	0.6	0.6	1	1	1	1	1	

DILM7...DILM170

DILM7...DILM170

			DILM7	DILM9	DILM12	DILM15	DILM17	DILM25
Тепловые потери (3 полюса)								
Тепловые потери при I _{th}	Вт		3	3	3	3	7.3	9.6
Тепловые потери при I _g и AC-3/400 В	Вт		0.37	0.6	1.1	1.8	1.9	3.8
Сопротивление каждого полюса	мОм		2.5	2.5	2.5	2.5	2	2
Магнитная система								
Диапазоны напряжений								
Управление переменным током	Притяжение	× U _c	0.8...1.1	0.8...1.1	0.8...1.1	0.8...1.1	0.8...1.1	0.8...1.1
Управление переменным током	Отпадание	× U _c	0.3...0.6	0.3...0.6	0.3...0.6	0.3...0.6	0.3...0.6	0.3...0.6
Управление постоянным током ³⁾	Притяжение	× U _c	0.8...1.1	0.8...1.1 ¹⁾	0.8...1.1 ¹⁾	0.8...1.1 ¹⁾	0.7...1.2 ²⁾	0.7...1.2 ²⁾
Управление постоянным током ³⁾	Отпадание	× U _c	0.15...0.6	0.15...0.6	0.15...0.6	0.15...0.6	0.15...0.6	0.15...0.6
Потребление катушки управления в холодном состоянии при 1.0 × U _c								
50 Гц	Притяжение	ВА	24	24	24	24	52	52
50 Гц	Удержание	ВА	3.4	3.4	3.4	3.4	7.1	7.1
50 Гц	Удержание	Вт	1.2	1.2	1.2	1.2	2.1	2.1
60 Гц	Притяжение	ВА	30	30	30	30	67	67
60 Гц	Удержание	ВА	4.4	4.4	4.4	4.4	8.7	8.7
60 Гц	Удержание	Вт	1.4	1.4	1.4	1.4	2.6	2.6
50/60 Гц	Притяжение	ВА	27	27	27	27	62	62
			25	25	25	25	58	58
50/60 Гц	Удержание	ВА	4.2	4.2	4.2	4.2	9.1	9.1
			3.3	3.3	3.3	3.3	6.5	6.5
50/60 Гц	Удержание	Вт	1.4	1.4	1.4	1.4	2.5	2.5
			1.2	1.2	1.2	1.2	2	2
Управление постоянным током	Притяжение	Вт	3	3	4.5	4.5	12	12
Управление постоянным током	Удержание	Вт	3	3	4.5	4.5	0.5	0.5
Коэффициент использования	% DF		100	100	100	100	100	100
Время коммутации при 100 % U _c (приблизительные значения)								
Главные контакты								
Управление переменным током								
	Задержка включения	мс	15...21	15...21	15...21	15...21	16...22	16...22
	Задержка на отключение	мс	9...18	9...18	9...18	9...18	8...14	8...14
Управление постоянным током								
	Задержка включения	мс	31	31	31	31	47	47
	Задержка на отключение	мс	12	12	12	12	30	30
Время горения дуги								
	Допустимый ток утечки при управлении А1-А2 с помощью электроники (при нулевом сигнале)	мА	≤ -	≤ -	≤ -	≤ -	≤ -	≤ -
Механический ресурс; катушка 50Гц/60Гц при 50 Гц			Мех. ресурс при 50 Гц примерно на 30% ниже → Тех. данные, общая информация					
Электромагнитная совместимость (ЭМС)								
Помехи			согласно EN 60947-1					
Устойчивость к помехам			согласно EN 60947-1					

Примечания

¹⁾ При 24 В: 0.7 – 1.3 без вспомогательных контактов и при температуре воздуха + 40 °С

²⁾

RDC 24 (U_{min} 24 В DC/U_{max} 27 В DC)
RDC 60 (U_{min} 48 В DC/U_{max} 60 В DC)
RDC 130 (U_{min} 110 В DC/U_{max} 130 В DC)
RDC 240 (U_{min} 200 В DC/U_{max} 240 В DC)

Пример:

³⁾ U_c = 0.7 × U_{min} – 1.2 × U_{max}

DILM32 DILM38	DILM40	DILM50	DILM65 DILM72	DILM80	DILM95	DILM115	DILM150	DILM170
12.1	11.3	19	28.8	12.2	18.2	20.3	30.7	41.1
6.1	7.2	11.3	19 23	9.6	13.5	15.9	27	34.7
2	1.5	1.5	1.5	0.5	0.5	0.4	0.4	0.4
0.8...1.1	0.8...1.1	0.8...1.1	0.8...1.1	0.8...1.1	0.8...1.1	0.8...1.15	0.8...1.15	0.8...1.15
0.3...0.6	0.3...0.6	0.3...0.6	0.3...0.6	0.3...0.6	0.3...0.6	0.25...0.6	0.25...0.6	0.25...0.6
0.7...1.2 ²⁾	0.7...1.2 ²⁾	0.7...1.2 ²⁾	0.7...1.2 ²⁾	0.7...1.2 ²⁾	0.7...1.2 ²⁾	0.7...1.2 ²⁾	0.7...1.2 ²⁾	0.7...1.2 ²⁾
0.15...0.6	0.15...0.6	0.15...0.6	0.15...0.6	0.15...0.6	0.15...0.6	0.15...0.6	0.15...0.6	0.15...0.6
52	149	149	149	310	310	180	180	180
7.1	16	16	16	26	26	3.1	3.1	3.1
2.1	4.3	4.3	4.3	5.8	5.8	2.1	2.1	2.1
67	178	178	178	345	345	170	170	170
8.7	19	19	19	30	30	3.1	3.1	3.1
2.6	5.3	5.3	5.3	7.1	7.1	2.1	2.1	2.1
62	168	168	168	372	372	170	170	170
58	154	154	154	328	328	170	170	170
9.1	22	22	22	37.1	37.1	3.1	3.1	3.1
6.5	14	14	14	22.6	22.6	3.1	3.1	3.1
2.5	5.3	5.3	5.3	7.5	7.5	2.1	2.1	2.1
2	4.3	4.3	4.3	6.1	6.1	2.1	2.1	2.1
12	24	24	24	90	90	149	149	149
0.5	0.5	0.5	0.5	1.3	1.3	2.1	2.1	2.1
100	100	100	100	100	100	100	100	100
16...22	12...18	12...18	12...18	14...20	14...20	28...33	28...33	28...33
8...14	8...13	8...13	8...13	9...14	9...14	35...41	35...41	35...41
47	54	54	54	45	45	35	35	35
30	24	24	24	34	34	30	30	30
10	10	10	10	15	15	15	15	15
≤ -	≤ -	≤ -	≤ -	≤ 1	≤ 1	≤ 1	≤ 1	≤ 1
Мех. ресурс при 50 Гц примерно на 30% ниже → Тех. данные, общая информация								
согласно EN 60947-1								
согласно EN 60947-1								



DILMP20 ... DILMP200

			DILMP20	DILMP32 DILMP45	DILMP63 DILMP80	DILMP125 DILMP160 DILMP200
Общая информация						
Стандарты			IEC/EN 60947, VDE 0660, UL, CSA			
Механический ресурс						
Управление переменным током	Операций	× 10 ⁶	10			
	Операций	× 10 ⁶	10			
Operating frequency, mechanical						
Управление переменным током	Операций/час		5000		3600	
	Операций/час		5000		3600	
Максимальная частота включений						
Электрическая (контактор без реле перегрузки)	Операций/час		600			
Климатическая устойчивость						
Влажное тепло, постоянное, согласно IEC 60068-2-3						
Влажное тепло, циклическое, согласно IEC 60068-2-30						
Температура воздуха	Открытая установка	°C	-25...60			
	Закрытая установка	°C	-25...40			
	Хранение	°C	-40...80			
Монтажное положение, управление переменным и постоянным током						
Механическая ударопрочность						
Полусинусоидальный удар, 10 Главные контакты						
Вспомогательные контакты	N/O контакт	g	10			
	N/O контакт	g	7			
	N/Z контакт	g	5			
Степень защиты с аксессуарами						
Защита от прикосновения спереди (IEC 536)			IP20 IP00 IP20			
Защита от прикосновения пальцами и тыльной стороной кисти						
Зажимы, болтовое соединение						
Емкость зажимов, силовая цепь						
Однопроволочный	мм ²		1 × (0.75 – 4) 2 × (0.75 – 2.5)	1 × (0.75 – 16) 2 × (0.75 – 10)	1 × (2.5 – 16) 2 × (2.5 – 16)	–
	Гибкий	мм ²	1 × (0.75 – 2.5) 2 × (0.75 – 2.5)	1 × (0.75 – 16) 2 × (0.75 – 10)	1 × (2.5 – 35) 2 × (2.5 – 25)	1 × (10 – 95) 2 × (10 – 70)
Скрученный	мм ²		–	1 × 16	1 × (16 – 50) 2 × (16 – 35)	1 × (16 – 120) 2 × (16 – 95)
	Однопроволочный или скрученный	AWG	18 – 14	18 – 6	12 – 2	8 – 250MCM
Плоский	Кол-во сегментов × ширина × толщина	мм	–	–	2 × (6 × 9 × 0.8)	2 × (6 × 16 × 0.8)
Емкость зажимов, контрольные цепи						
Однопроволочный	мм ²		1 × (0.75 – 4) 2 × (0.75 – 2.5)	1 × (0.75 – 4) 2 × (0.75 – 2.5)	1 × (0.75 – 4) 2 × (0.75 – 4)	1 × (0.75 – 4) 2 × (0.75 – 4)
	Гибкий с наконечником	мм ²	1 × (0.75 – 2.5) 2 × (0.75 – 2.5)	1 × (0.75 – 2.5) 2 × (0.75 – 2.5)	1 × (0.75 – 2.5) 2 × (0.75 – 2.5)	1 × (0.75 – 2.5) 2 × (0.75 – 2.5)
Однопроволочный или скрученный						
AWG			18 – 14	18 – 14	18 – 14	18 – 14
Винт/болт зажимов силовых цепей						
Макс. момент затяжки	Нм		M3.5	M5	M6	M10
Винт/болт зажимов контрольных цепей			M3.5	M3.5	M3.5	M3.5
Макс. момент затяжки						
Нм			1.2	1.2	1.2	1.2
Инструмент						
Силовая цепи	Крестовая отвертка	Размер	2	2	2	–
	Шестигранник	мм	–	–	–	5
	Шлицевая отвертка	мм	0.8 × 5.5 1 × 6	0.8 × 5.5 1 × 6	0.8 × 5.5 1 × 6	–
Контрольные цепи	Крестовая отвертка	Размер	2	2	2	2
	Шлицевая отвертка	мм	0.8 × 5.5 1 × 6	0.8 × 5.5 1 × 6	0.8 × 5.5 1 × 6	0.8 × 5.5 1 × 6

DILMP20 ... DILMP200

		DILMP20	DILMP32 DILMP45	DILMP63 DILMP80	DILMP125 DILMP160 DILMP200					
Цепи главных проводников										
Номинальная устойчивость к импульсному	U_{imp}	B AC	8000							
Категория перенапряжения/			III/3							
Номинальное напряжение изоляции	U_i	B AC	690							
Номинальное рабочее напряжение	U_b	B AC	690							
Надежное разъединение согласно IEC 61140/EN 61140										
между катушкой и контактами		B AC	400	440						
между контактами		B AC	400	440						
Включающая способность (cos φ согласно IEC/EN)										
До 690 В	A		144	238	350	560	700	1120	1330	1800
Отключающая способность										
220/230 В	A		120	180	250	400	500	800	950	1150
380/400 В	A		120	180	250	400	500	800	950	1150
500 В	A		100	180	250	400	500	800	950	1150
660/690 В	A		70	120	144	250	296	650	750	800
Стойкость к короткому замыканию										
Макс. предохранитель защиты от короткого замыкания										
Тип координации «2»										
400 В	gG/gL 500 В	A	20	35	35	63	80	160	160	250
690 В	gG/gL 690 В	A	20	35	35	50	63	160	160	200
Тип координации «1»										
400 В	gG/gL 500 В	A	35	63	100	125	160	250	250	250
690 В	gG/gL 690 В	A	25	50	50	80	80	200	200	200
АС										
Тип нагрузки АС-1										
Условный термический ток, 3 полюса, 50-60Гц										
Открытая установка										
при 40 °C	I_{th}	A	22	32	45	63	80	125	160	200
при 50 °C	I_{th}	A	21	30	41	60	76	116	150	188
при 60 °C	I_{th}	A	20	28	39	54	69	108	138	172
Закрытая установка										
	I_{th}	A	18	27	36	50	64	100	128	160
Условный термический ток, 1 полюс										
Открытая установка										
	I_{th}	A	60	84	117	162	207	325	415	516
Закрытая установка										
	I_{th}	A	54	76	105	146	186	292	373	464
Мощность двигателя										
Мощность двигателя АС-1 230 В		кВт	8	12	16	23	29	45	58	72
Мощность двигателя АС-1 240 В		кВт	9	13	18	25	32	49	63	79
Мощность двигателя АС-1 380/400 В		кВт	14	20	28	39	50	78	100	125
Мощность двигателя АС-1 415 В		кВт	15	22	31	43	55	85	109	137
Мощность двигателя АС-1 440 В		кВт	16	23	33	46	58	90	116	145
Мощность двигателя АС-1 500 В		кВт	18	26	37	52	66	103	132	165
Мощность двигателя АС-1 690 В		кВт	24	35	49	68	87	136	174	217
Тип нагрузки АС-3										
Номинальный ток АС-3 открытая установка, 50 – 60 Гц, 3 полюса										
220/230 В	I_e	A	12	18	25	40	50	80	95	115
240 В	I_e	A	12	18	25	40	50	80	95	115
380/400 В	I_e	A	12	18	25	40	50	80	95	115
415 В	I_e	A	12	18	25	40	50	80	95	115
440 В	I_e	A	12	18	25	40	50	80	95	115
500 В	I_e	A	10	18	25	40	50	80	95	115
660/690 В	I_e	A	7	12	15	25	32	65	80	93
Мощность двигателя										
220/230 В	P	кВт	3.5	5	7.5	12.5	15.5	25	30	37
240 В	P	кВт	4	5.5	8.5	13.5	17	27.5	33	40
380/400 В	P	кВт	5.5	7.5	11	18.5	22	37	45	55
415 В	P	кВт	7	10	14.5	24	30	48	57	70
440 В	P	кВт	7.5	10.5	15.5	25	32	51	60	75
500 В	P	кВт	7	12	17.5	28	36	58	70	85
660/690 В	P	кВт	6.5	11	14	23	30	63	75	90



DILMP20 ... DILMP200

			DILMP20	DILMP32 DILMP45	DILMP63 DILMP80	DILMP125 DILMP160 DILMP200				
DC										
Для 3-х фазных конденсаторов, открытая установка										
DC-1										
60 В	I_e	A	22	32	45	63	80	125	160	200
110 В	I_e	A	22	32	45	63	80	125	160	200
220 В	I_e	A	6	32	45	63	80	125	160	200
440 В	I_e	A	1.3	3	3	5	5	100	125	150
DC-3										
60 В	I_e	A	20	32	45	63	80	125	160	200
110 В	I_e	A	20	32	45	63	80	125	160	200
220 В	I_e	A	1.5	32	45	63	80	125	160	200
440 В	I_e	A	0.2	6	6	8	8	75	95	115
DC-5										
60 В	I_e	A	20	32	45	63	80	125	160	200
110 В	I_e	A	20	25	32	50	80	125	160	200
220 В	I_e	A	1.5	15	22	38	70	100	125	150
440 В	I_e	A	0.2	4	4	8	8	60	75	90
Тепловые потери (3 полюса)										
Тепловые потери при I_{th}		Вт	4.7	8.2	12	16	23	29	46	60
Сопротивление полюса		мΩ	2.5	2	1.5	1	0.7	0.6	0.6	0.5
Магнитная система										
Диапазоны напряжений										
Управление переменным током, 50Гц	Притяжение	$\times U_c$	0.8...1.1	0.8...1.1	0.8...1.1	0.8...1.1	0.8...1.1	0.8...1.1	0.8...1.1	0.8...1.1
Напряжение притяжения		$\times U_c$		0.85 – 1.1	0.85 – 1.1	0.85 – 1.1	0.85 – 1.1	0.85 – 1.1	0.85 – 1.1	0.85 – 1.1
Напряжение отпадания, управление переменным током	Отпадание	$\times U_c$	0.4...0.6	0.4...0.6	0.4...0.6	0.4...0.6	0.4...0.6	0.4...0.6	0.4...0.6	0.4...0.6
Управление постоянным током ¹⁾	Притяжение	$\times U_c$	0.8...1.1	0.7...1.2	0.7...1.2	0.7...1.2	0.7...1.2	0.7...1.2	0.7...1.2	0.7...1.2
Управление постоянным током ¹⁾	Отпадание	$\times U_c$	0.2...0.6	0.2...0.6	0.2...0.6	0.2...0.6	0.2...0.6	0.2...0.6	0.2...0.6	0.2...0.6
Потребление катушки управления в холодном состоянии при $1.0 \times U_c$										
50/60 Гц	Притяжение	ВА	24	50	150	180	180	180	180	180
50/60 Гц	Притяжение	Вт	19	40	95	150	150	150	150	150
50/60 Гц	Удержание	ВА	4	8	16	3.1	3.1	3.1	3.1	3.1
50/60 Гц	Удержание	Вт	1.2	2.4	4	2.1	2.1	2.1	2.1	2.1
Управление постоянным током ¹⁾	Притяжение	Вт	4,5	12	24	149	149	149	149	149
Управление постоянным током ¹⁾	Удержание	Вт	4,5	0,5	0,5	2,1	2,1	2,1	2,1	2,1
Коэффициент использования		% DF	100							
Время коммутации при 100 % U_c (приблизительные значения)										
Силовые контакты										
Управление переменным током										
Задержка включения		ms	15...21	16...22	12...18	28...33	28...33	28...33	28...33	28...33
Задержка отключения		ms	9...18	8...14	8...13	35...41	35...41	35...41	35...41	35...41
Управление постоянным током ¹⁾										
Задержка включения		ms	31	47	54	35	35	35	35	35
Задержка отключения		ms	12	30	24	30	30	30	30	30
Время горения дуги		ms	10	10	10	15	15	15	15	15
Допустимый ток утечки при управлении А1-А2 с помощью электроники (при нулевом сигнале)		mA	≤ 1	≤ 1	≤ 1	≤ 1	≤ 1	≤ 1	≤ 1	≤ 1

Примечания

¹⁾ Используйте двух- (или более) импульсный мостовой выпрямитель

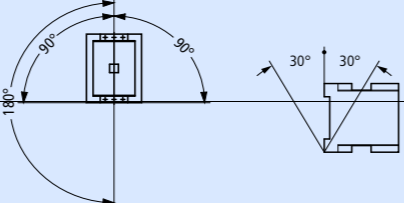

DILM185...DILM1600, DILH

			Контакты					
			DILM185	DILM225	DILM250	DILM300	DILM400	DILM500
Общая информация								
Стандарты			IEC/EN 60947, VDE 0660, UL, CSA					
Ресурс, механический								
Управление переменным током	Операций	× 10 ⁶	10	10	10	10	7	7
Управление постоянным током	Операций	× 10 ⁶	10	10	10	10	7	7
Частота включений, механическая								
Управление переменным током	Операций/час		3000	3000	3000	3000	2000	2000
Управление постоянным током	Операций/час		3000	3000	3000	3000	2000	2000
Максимальная частота включений								
Электрическая (контакты без реле перегрузки)			→ Страница 1/70					
Климатическая устойчивость			Влажное тепло, постоянное, согласно IEC 60068-2-78 Влажное тепло, циклическое, согласно IEC 60068-2-30					
Температура воздуха								
Открытое исполнение		°C	-25...60	-25...60	-25...60	-25...60	-25...60	-25...60
Закрытое исполнение		°C	-25...40	-25...40	-25...40	-25...40	-25...40	-25...40
Хранение		°C	-40 - 80	-40 - 80	-40 - 80	-40 - 80	-40 - 80	-40 - 80
Монтажное положение, управление переменным и постоянным током								
Механическая ударпрочность (IEC/EN 60068-2-27)								
Полусинусоидальный удар, 20 мс								
Главные контакты								
N/O контакт		g	10	10	10	10	10	10
Вспомогательные контакты								
N/O контакт		g	10	10	10	10	10	10
N/Z контакт		g	8	8	8	8	8	8
Степень защиты			IP00 IP00 IP00 IP00 IP00 IP00					
Защита от прикосновения спереди (IEC 536)			Защита от прикосновения пальцами и тыльной стороной кисти с помощью клеммных крышек и клеммных колодок					
Вес			3.2 3.2 6.5 6.5 8 8					
Емкость винтовых зажимов, главные контакты								
Гибкий с наконечником		мм ²	50 - 185	50 - 185	50 - 240	50 - 240	50 - 240	50 - 240
Многожильный с наконечником		мм	50 - 185	70 - 185	70 - 240	70 - 240	70 - 240	70 - 240
Одножильный или многожильный		AWG	1/0 - 350 MCM	2/0 - 250 MCM	2/0 - 500 MCM	2/0 - 500 MCM	2/0 - 500 MCM	2/0 - 500 MCM
Шина	Ширина	мм	32	32	25	25	25	30
Винт/болт зажима силовой цепи			M10 M10 M10 M10 M10 M10					
Момент затяжки			24 24 24 24 24 24					
Емкость винтовых зажимов, контакты цепи упр.								
Однопроволочный		мм ²	1 x (0.75 - 2.5) 2 x (0.75 - 2.5)					
Гибкий с наконечником		мм ²	1 x (0.75 - 2.5) 2 x (0.75 - 2.5)					
Одножильный или многожильный		AWG	2 x (18 - 12)	2 x (18 - 12)	2 x (18 - 12)	2 x (18 - 12)	2 x (18 - 12)	2 x (18 - 12)
Винт/болт зажима цепи управления			M3.5 M3.5 M3.5 M3.5 M3.5 M3.5					
Момент затяжки			1.2 1.2 1.2 1.2 1.2 1.2					
Инструмент								
Силовой кабель								
Гаечный ключ		мм	16	16	16	16	16	16
Кабели цепи управления								
Крестовая отвертка		Размер	2	2	2	2	2	2

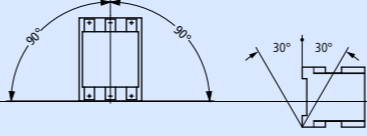

DILM185...DILM1600, DILH

DILM580	DILM650	DILM750	DILM820	DILM1000	DILM1600	DILH1400	DILH2000	DILH2200	DILH2600	
IEC/EN 60947, VDE 0660, UL, CSA										
5	5	5	5	5	5	5	5	5	5	5
5	5	5	5	5	5	5	5	5	5	5
1000	1000	1000	1000	1000	1000	1000	1000	1000	1000	1000
1000	1000	1000	1000	1000	1000	1000	1000	1000	1000	1000
→ Страница 1/70										
Влажное тепло, постоянное, согласно IEC 60068-2-78 Влажное тепло, циклическое, согласно IEC 60068-2-30										
-25...60	-25...60	-25...60	-25...60	-25...60	-25...60	-25...60	-25...60	-25...60	-25...60	-25...60
-25...40	-25...40	-25...40	-25...40	-25...40	-25...40	-25...40	-25...40	-25...40	-25...40	-25...40
-40 - 80	-40 - 80	-40 - 80	-40 - 80	-40 - 80	-40 - 80	-40 - 80	-40 - 80	-40 - 80	-40 - 80	-40 - 80
										
10	10	10	10	10	10	10	10	10	10	10
10	10	10	10	10	10	10	10	10	10	10
8	8	8	8	8	8	8	8	8	8	8
IP00	IP00	IP00	IP00	IP00	IP00	IP00	IP00	IP00	IP00	IP00
Защита от прикосновения пальцами и тыльной стороной кисти с помощью клеммных крышек и клеммных колодок										
15	15	15	15	15	32	15	32	32	32	32
50 - 240	50 - 240	50 - 240	50 - 240	50 - 240	-	-	-	-	-	-
70 - 240	70 - 240	70 - 240	70 - 240	70 - 240	-	-	-	-	-	-
2/0 - 500 MCM	2/0 - 500 MCM	2/0 - 500 MCM	2/0 - 500 MCM	2/0 - 500 MCM	-	-	-	-	-	-
50	50	60	60	60	100	80	100	100	100	100
M10	M10	M12	M12	M12	M12	M12	M12	M12	M12	M12
24	24	35	35	35	35	35	35	35	35	35
1 x (0.75 - 2.5) 2 x (0.75 - 2.5)										
1 x (0.75 - 2.5) 2 x (0.75 - 2.5)										
2 x (18 - 12)	2 x (18 - 12)	2 x (18 - 12)	2 x (18 - 12)	2 x (18 - 12)	2 x (18...12)	2 x (18 - 12)	2 x (18 - 12)	2 x (18 - 12)	2 x (18 - 12)	2 x (18 - 12)
M3.5	M3.5	M3.5	M3.5	M3.5	M3.5	M3.5	M3.5	M3.5	M3.5	M3.5
1.2	1.2	1.2	1.2	1.2	1.2	1.2	1.2	1.2	1.2	1.2
16 16 18 18 18 18 18 18 18 18										
2 2 2 2 2 2 2 2 2 2										



DILM185...DILM1600, DILH

			Контакторы					
			DILM185A	DILM225A	DILM250	DILM300A	DILM400	DILM500
Цели главных проводников								
Номинальная устойчивость к импульсному напряжению	U _{imp}	B AC	8000	8000	8000	8000	8000	8000
Категория перенапряжения/степень загрязнения			III/3	III/3	III/3	III/3	III/3	III/3
Номинальное напряжение изоляции	U _i	B AC	1000	1000	1000	1000	1000	1000
Номинальное рабочее напряжение	U _e	B AC	1000	1000	1000	1000	1000	1000
Надежное разъединение согласно EN 61140								
между катушкой и контактами		B AC	500	500	500	500	500	500
между контактами		B AC	500	500	500	500	500	500
Включающая способность (cos φ согласно IEC/EN 60947)		A	2700	2700	3000	3600	5500	5500
Отключающая способность								
220/230 В		A	2250	2250	2500	3000	5000	5000
380/400 В		A	2250	2250	2500	3000	5000	5000
500 В		A	2250	2250	2500	3000	5000	5000
660/690 В		A	2250	2250	2500	3000	5000	5000
1000 В		A	760	760	760	950	950	950
Срок службы			→ Страница 5/91					
Стойкость к короткому замыканию								
Макс. предохранитель защиты от короткого замыкания								
Тип координации «2»								
400 В	gG/gL 500 В	A	250	250	315	315	500	500
690 В	gG/gL 690 В	A	250	250	315	315	500	500
1000 В	gG/gL 1000 В	A	160	160	160	160	200	200
Тип координации «1»								
400 В	gG/gL 500 В	A	400	400	400	400	630	630
690 В	gG/gL 690 В	A	315	315	400	400	630	630
1000 В	gG/gL 1000 В	A	200	200	200	200	250	250
АС								
Категория АС-1								
Условный термический ток, 3 полюса, 50-60Гц								
открытая установка								
при 40 °С	I _{th}	A	337	356	400	430	612	857
при 50 °С	I _{th}	A	301	310	360	385	548	767
при 55 °С	I _{th}	A	287	295	340	365	522	731
при 60 °С	I _{th}	A	275	285	330	350	500	700
закрытая установка ¹⁾	I _{th}	A	245	275	300	315	450	650
Условный термический ток, 1 полюс								
открытая установка ¹⁾	I _{th}	A	685	707	825	875	1250	1750
закрытая установка ¹⁾	I _{th}	A	625	636	742	785	1125	1600
Категория АС?3								
Номинальный ток, открытая установка, 3 полюса, 50-60Гц								
220/230 В	I _e	A	185	225	250	300	400	500
240 В	I _e	A	185	225	250	300	400	500
380/400 В	I _e	A	185	225	250	300	400	500
415 В	I _e	A	185	225	250	300	400	500
440 В	I _e	A	185	225	250	300	400	500
500 В	I _e	A	185	225	250	300	400	500
660/690 В	I _e	A	150	160	250	210	360	360
1000 В	I _e	A	76	76	76	95	95	95
Мощность двигателя								
220/230 В	P	кВт	55	70	75	90	125	155
240 В	P	кВт	62	75	85	100	132	170
380/400 В	P	кВт	90	110	132	160	200	250
415 В	P	кВт	110	132	148	180	240	300
440 В	P	кВт	115	138	132	185	200	250
500 В	P	кВт	132	160	180	215	290	360
660/690 В	P	кВт	140	150	240	195	344	344
1000 В	P	кВт	108	108	108	132	132	132

Примечания

¹⁾ При макс. допустимой температуре окружающей среды
²⁾ До 690 В



DILM185...DILM1600, DILH

DILM580	DILM650	DILM750	DILM820	DILM1000	DILM1600	DILH1400	DILH2000	DILH2200	DILH2600
8000	8000	8000	8000	8000	8000	8000	8000	8000	8000
III/3	III/3	III/3	III/3	III/3	III/3	III/3	III/3	III/3	III/3
1000	1000	1000	1000	1000	1000	1000	1000	1000	1000
1000	1000	1000	1000	1000	1000	1000	1000	1000	1000
500	500	500	500	500	500	500	500	500	500
500	500	500	500	500	500	500	500	500	500
7800	7800	9840	9840	9840	19000	9840	9840	9840	9840
6500	6500	8200	8200	8200	16000	8200	8200	8200	8200
6500	6500	8200	8200	8200	16000	8200	8200	8200	8200
6500	6500	8200	8200	8200	16000	8200	8200	8200	8200
4350	4350	5800	5800	5800	5800	5800	5800	5800	5800
→ Страница 5/91									
630	630	630	630	630	-	-	-	-	-
630	630	630	630	630	-	-	-	-	-
500	500	630	630	630	-	-	-	-	-
1000	1000	1200	1200	1200	-	-	-	-	-
1000	1000	1200	1200	1200	-	-	-	-	-
630	630	800	800	800	-	-	-	-	-
980	1041	1102	1225	1225	2200 ²⁾	1714 ²⁾	2450 ²⁾	2700 ²⁾	3185 ²⁾
876	931	986	1095	1095	1970 ²⁾	1533 ²⁾	2190 ²⁾	2400 ²⁾	2847 ²⁾
836	888	940	1044	1044	1880 ²⁾	1462 ²⁾	2089 ²⁾	2300 ²⁾	2716 ²⁾
800	850	900	1000	1000	1800 ²⁾	1400 ²⁾	2000 ²⁾	2200 ²⁾	2600 ²⁾
-	-	-	-	-	-	-	-	-	-
2000	2125	2250	2500	2500	4500	3500	5000	5500	6500 ²⁾
-	-	-	-	-	-	-	-	-	-
580	650	750	820	1000	1600	-	-	-	-
580	650	750	820	1000	1600	-	-	-	-
580	650	750	820	1000	1600	-	-	-	-
580	650	750	820	1000	1600	-	-	-	-
580	650	750	820	1000	1600	-	-	-	-
580	650	750	820	1000	1600	-	-	-	-
580	650	750	820	1000	1600	-	-	-	-
435	435	580	580	750	1200	-	-	-	-
185	205	240	260	315	500	-	-	-	-
200	225	260	285	340	550	-	-	-	-
315	355	400	450	560	900	-	-	-	-
348	390	455	500	610	930	-	-	-	-
370	420	480	450	650	1000	-	-	-	-
420	470	550	600	730	1180	-	-	-	-
560	630	720	750	1000	1600	-	-	-	-
600	600	800	800	1100	1770	-	-	-	-



DILM185...DILM1600, DILH

Контакторы
DILM185A DILM225A DILM250 DILM300A DILM400 DILM500

AC								
Тип нагрузки AC?4								
Номинальный ток, открытая установка, 3 полюса, 50-60Гц								
220/230 В	I _e	A	136	164	200	240	296	360
240 В	I _e	A	136	164	200	240	296	360
380/400 В	I _e	A	136	164	200	240	296	360
415 В	I _e	A	136	164	200	240	296	360
440 В	I _e	A	136	164	200	240	296	360
500 В	I _e	A	136	164	200	240	296	360
660/690 В	I _e	A	110	120	200	170	296	296
1000 В	I _e	A	55	55	76	76	95	95
Мощность двигателя								
220/230 В	P	кВт	41	51	62	75	92	112
240 В	P	кВт	45	54	68	82	101	122
380/400 В	P	кВт	75	90	110	132	160	200
415 В	P	кВт	80	96	117	142	176	216
440 В	P	кВт	85	102	125	150	186	229
500 В	P	кВт	96	116	143	172	214	260
660/690 В	P	кВт	102	110	189	160	283	344
1000 В	P	кВт	77	77	108	109	132	132
3-х фазные конденсаторы								
Индивидуальная компенсация, номинальный ток I _e								
открытая установка								
до 525 В		A	220	220	220	307	307	307
690 В		A	133	133	133	177	177	177
Макс. пусковой ток		x I _e	30	30	30	30	30	30
Срок службы	Операций	x 10 ⁶	0.1	0.1	0.1	0.1	0.1	0.1
Макс. частота включений		Оп./ч	200	200	200	200	200	200
DC								
Operations			→ Проектирование цепей постоянного тока					
3-х фазные конденсаторы, открытая установка I _e								
Коммутация DC-1								
60 В	I _e	A	300	300	300	400	400	400
110 В	I _e	A	300	300	300	400	400	400
220 В	I _e	A	300	300	300	400	400	400
440 В	I _e	A	11	11	11	11	11	11
Коммутация DC-3								
60 В	I _e	A	300	300	300	400	400	400
110 В	I _e	A	300	300	300	400	400	400
220 В	I _e	A	300	300	300	400	400	400
Коммутация DC-5								
60 В	I _e	A	300	300	300	400	400	400
110 В	I _e	A	300	300	300	400	400	400
220 В	I _e	A	300	300	300	400	400	400
Тепловые потери (3 полюса)								
Тепловые потери при I _{th}		W	34	45	55	37	58	113
Тепловые потери при I _e и AC-3/400 В		W	16	23	28	21	37	58

DILM185...DILM1600, DILH

DILM580 DILM650 DILM750 DILM820 DILM1000 DILM1600 DILH1400 DILH2000 DILH2200 DILH2600

456	512	576	656	800	1280	-	-	-	-
456	512	576	656	800	1280	-	-	-	-
456	512	576	656	800	1280	-	-	-	-
456	512	576	656	800	1280	-	-	-	-
456	512	576	656	800	1280	-	-	-	-
456	512	576	656	800	1280	-	-	-	-
456	512	576	656	800	1280	-	-	-	-
348	348	464	464	700	1120	-	-	-	-
143	161	181	209	260	430	-	-	-	-
156	176	200	228	280	450	-	-	-	-
250	280	315	355	450	750	-	-	-	-
274	307	346	394	490	770	-	-	-	-
290	326	367	418	520	830	-	-	-	-
330	370	417	474	590	940	-	-	-	-
440	494	556	633	780	1300	-	-	-	-
509	509	678	678	1000	1650	-	-	-	-
463	463	463	463	463	-	-	-	-	-
265	265	265	265	265	-	-	-	-	-
30	30	30	30	30	-	-	-	-	-
0.1	0.1	0.1	0.1	0.1	-	-	-	-	-
200	200	200	200	200	-	-	-	-	-
-	-	-	-	-	-	-	-	-	-
-	-	-	-	-	-	-	-	-	-
-	-	-	-	-	-	-	-	-	-
-	-	-	-	-	-	-	-	-	-
-	-	-	-	-	-	-	-	-	-
-	-	-	-	-	-	-	-	-	-
61	69	78	96	96	155	188	192	232	250
32	41	54	65	96	123	-	-	-	-



Контакты
DILM185A DILM225A DILM250 DILM300A DILM400 DILM500

Магнитная система			Контакты						
Диапазоны напряжений ¹⁾			DILM185A	DILM225A	DILM250	DILM300A	DILM400	DILM500	
AC	Притяжение	x U _c	0.8 - 1.15	0.8 - 1.15					
		x U _c	0.25 - 0.6	0.25 - 0.6					
	Отпускание	x U _c	0.7 - 1.2	0.7 - 1.2					
		x U _c	0.15 - 0.6	0.15 - 0.6					
DC	Притяжение	BA	210	210	-	-	-	-	
		BA	2.6	2.6	-	-	-	-	
	Удержание	BT	2.6	2.6	-	-	-	-	
		BT	180	180	-	-	-	-	
	Удержание	BT	2.1	2.1	-	-	-	-	
Voltage tolerance									
DILM... комфортная версия	Притяжение	x U _c	-	-	0.7 x U _{c min} - 1.15 x U _{c max}				
		x U _c	-	-	0.85 x U _{c min} - 1.1 x U _{c max}				
	Отпускание	x U _c	-	-	0.2 x U _{c min} - 0.6 x U _{c min}				
		x U _c	-	-	0.2 x U _{c min} - 0.4 x U _{c min}				
Время коммутации при 1.0 x U _c (приблизительные значения)									
DILM... комфортная версия	Притяжение	BA	-	-	380 ²⁾	380 ²⁾	450 ²⁾	450 ²⁾	
		BT	-	-	250	250	350	350	
	Удержание	BA	-	-	4.3	4.3	4.3	4.3	
		BT	-	-	3.3	3.3	3.3	3.3	
	DILM...-S стандартная версия	Притяжение	BA	-	-	360 ⁴⁾	360 ⁴⁾	715 ⁴⁾	715 ⁴⁾
			BT	-	-	325	625	645	645
	Удержание	BA	-	-	4.3	4.3	4.3	4.3	
		BT	-	-	3.3	3.3	3.3	3.3	
Козэффициент использования			% DF	-	-	100	100	100	100
Время коммутации при 100 % U _c (приблизительные значения), главные контакты									
DILM... комфортная версия	Задержка отключения	мс	-	-	< 100	< 80	< 80	< 80	
		мс	-	-	< 110	< 110	< 110	< 110	
	Задержка включения	мс	< 60	< 60	< 55	< 55	< 55	< 55	
		мс	< 40	< 40	< 40	< 40	< 50	< 50	
Поведение контактора при переходных и предельных режимах, удержание									
Кратковременное исчезновение напряжения	(0 - 0.2 x U _{c min}) ≤ 10 мс (0 - 0.2 x U _{c min}) > 10 мс		-	-	Контактор не отпадает				
					Режим отпускания				
Перепад напряжения	(0.2 - 0.6 x U _{c min}) ≤ 12 мс (0.2 - 0.6 x U _{c min}) > 12 мс (0.6 - 0.7 x U _{c min})				Контактор не отпадает				
					Режим отпускания				
Перенапряжение	(1.15 - 1.3 x U _{c max})				Контактор остается включенным				
					Контактор остается включенным				
	> 1.3 x U _{c max} ≤ 3 с > 1.3 x U _{c max} > 3 с				Контактор остается включенным				
					Режим отпускания				
Притяжение	(0 - 0.7 x U _{c min})				Контактор не отпадает				
	(0.7 x U _{c min} - 1.15 x U _{c max})				Контактор точно включается				
	> 1.15 x U _{c max})				Контактор точно включается				
Допустимое временное сопротивление контакта (доп. устройство управляющей цепи при управлении A11)			мΩ	-	-	≤ 500	≤ 500	≤ 500	≤ 500
Макс. допустимый остаточный ток (когда A11 управляется электроникой, 0 сигнал)			мА	-	-	≤ 1	≤ 1	≤ 1	≤ 1
Уровень сигнала SPS (A3 - A4) согласно IEC/EN 61131?2 (тип 2)									
Высокий	Низкий		15	15	15	15	15	15	
			5	5	5	5	5	5	
Электromагнитная совместимость (ЭМС)									
Электromагнитная совместимость			Эти устройства разработаны для использования в промышленной среде (тип 2). Использование в жилых средах (тип 1) может привести к возникновению электрических помех, поэтому должна быть предусмотрена дополнительная защита.						

Примечания

¹⁾ U_{c min}, U_{c max},²⁾ Control transformer with u_k ≤ 0.6³⁾ Control transformer with u_k ≤ 0.7⁴⁾ i_v ≤ 10 %Контакты
DILM580 DILM650 DILM750 DILM820 DILM1000 DILM1600 DILH1400 DILH2000 DILH2200 DILH2600

Магнитная система										
Диапазоны напряжений ¹⁾										
AC	Притяжение	x U _c	0.7 x U _{c min} - 1.15 x U _{c max}	0.85 x U _{c min} - 1.1 x U _{c max}						
		x U _c	0.2 x U _{c min} - 0.6 x U _{c min}	0.2 x U _{c min} - 0.4 x U _{c min}						
	Отпускание	x U _c								
		x U _c								
DC	Притяжение	BA	800 ³⁾	800 ³⁾	800 ³⁾	800 ³⁾	800 ³⁾	1600 ³⁾	800 ³⁾	1600 ³⁾
		BT	700	700	700	700	700	1400	700	1400
	Удержание	BA	7.5	7.5	7.5	7.5	7.5	15	7.5	15
		BT	6.5	6.5	6.5	6.5	6.5	13	6.5	13
	Удержание	BT	-	-	-	-	-	-	-	-
Козэффициент использования			100	100	100	100	100	100	100	100
Время коммутации при 100 % U _c (приблизительные значения), главные контакты										
DILM... комфортная версия	Задержка отключения	мс	< 70	< 70	< 70	< 70	< 70	< 70	< 70	< 70
		мс	< 110	< 110	< 110	< 110	< 110	< 40	< 40	< 40
	Задержка включения	мс	-	-	-	-	-	-	-	-
		мс	-	-	-	-	-	-	-	-
Поведение контактора при переходных и предельных режимах, удержание										
Кратковременное исчезновение напряжения	(0 - 0.2 x U _{c min}) ≤ 10 мс (0 - 0.2 x U _{c min}) > 10 мс									
Перепад напряжения	(0.2 - 0.6 x U _{c min}) ≤ 12 мс (0.2 - 0.6 x U _{c min}) > 12 мс (0.6 - 0.7 x U _{c min})									
Перенапряжение	(1.15 - 1.3 x U _{c max})									
	> 1.3 x U _{c max} ≤ 3 с > 1.3 x U _{c max} > 3 с									
Притяжение	(0 - 0.7 x U _{c min})									
	(0.7 x U _{c min} - 1.15 x U _{c max})									
	> 1.15 x U _{c max})									
Допустимое временное сопротивление контакта (доп. устройство управляющей цепи при управлении A11)			мΩ	≤ 500	≤ 500	≤ 500	≤ 500	≤ 500	≤ 500	≤ 500
Макс. допустимый остаточный ток (когда A11 управляется электроникой, 0 сигнал)			мА	≤ 1	≤ 1	≤ 1	≤ 1	≤ 1	≤ 1	≤ 1
Уровень сигнала SPS (A3 - A4) согласно IEC/EN 61131?2 (тип 2)										
Высокий	Низкий		15	15	15	15	15	15	15	15
			5	5	5	5	5	5	5	5
Электromагнитная совместимость (ЭМС)										
Электromагнитная совместимость			Эти устройства разработаны для использования в промышленной среде (тип 2). Использование в жилых средах (тип 1) может привести к возникновению электрических помех, поэтому должна быть предусмотрена дополнительная защита.							



DILK

			DILK12	DILK20	DILK25	DILK33	DILK50	
Общая информация								
Стандарты			IEC/EN 60947					
Окружающая температура								
Открытый	°C		-25...60	-25...60	-25...60	-25...60	-25...60	
Закрытый	°C		-25...40	-25...40	-25...40	-25...40	-25...40	
Монтажное положение								
Степень защиты			IP20	IP00	IP00	IP00	IP00	
Защита от прикосновения спереди (IEC 536)			Защита от прикосновения пальцами и тыльной стороной кисти					
Вес базового устройства								
Управление переменным током	кг		0.41	0.55	0.55	1	1	
Емкость зажимов, главные контакты								
Однопроволочный	мм ²		1 x (0.75 – 4)	1 x (0.75 – 16)	1 x (0.75 – 16)	1 x (2.5 – 16)	1 x (2.5 – 16)	
Гибкий с наконечником	мм ²		1 x (0.75 – 2.5)	1 x (0.75 – 16)	1 x (0.75 – 16)	1 x (2.5 – 35)	1 x (2.5 – 35)	
Многожильный	мм ²		–	1 x 16	1 x 16	1 x (16 – 50)	1 x (16 – 50)	
Одножильный или многожильный	AWG		18 – 14	18 – 6	18 – 6	12 – 2	12 – 2	
Плоский провод	мм	Число сегментов × ширина × толщина	–	–	–	1 x (6 x 9 x 0.8)	1 x (6 x 9 x 0.8)	
Групповая компенсация								
60 Гц								
230 В	кВАр		7.5	11	15	20	25	
400 В	кВАр		12.5	20	25	33.3	50	
525 В	кВАр		16.7	25	33.3	40	65	
690 В	кВАр		20	33.3	40	55	85	
50/60 Гц								
Открытый								
230 В	I_e	A	18	29	38	50	72	
400 В	I_e	A	18	29	38	50	72	
525 В	I_e	A	18	29	38	50	72	
690 В	I_e	A	18	29	38	50	72	
Закрытый								
230 В	I_e	A	16	26	34	45	65	
400 В	I_e	A	16	26	34	45	65	
525 В	I_e	A	16	26	34	45	65	
690 В	I_e	A	16	26	34	45	65	
Включающая способность без затухания (пиковое значение)			$\times I_e$	180	180	180	180	
Срок службы			Операций	$\times 10^6$	0.15	0.15	0.15	0.15
Максимальная частота включений			Оп./час	120	120	120	120	



DILK

			DILK12	DILK20	DILK25	DILK33	DILK50
Магнитная система							
Допустимые отклонения напряжения							
Управление переменным током	Притяжение	$\times U_c$	0.8...1.1	0.8...1.1	0.8...1.1	0.8...1.15	0.8...1.15
Управление переменным током, напряжение отпускания	Отпускание	$\times U_c$	0.3...0.6	0.3...0.6	0.3...0.6	0.3...0.6	0.3...0.6
Потребление катушки управления в холодном состоянии при $1.0 \times U_c$							
50 Гц	Притяжение	ВА	24	24	58	45	45
50 Гц	Удержание	ВА	3.4	3.4	7.6	1.5	1.5
50 Гц	Удержание	кВт	1.2	1.2	2.3	1.5	1.5
60 Гц	Притяжение	ВА	30	30	71	45	45
60 Гц	Удержание	ВА	4.4	4.4	9.3	1.5	1.5
60 Гц	Удержание	кВт	1.4	1.4	2.8	1.5	1.5
50/60 Гц	Притяжение	ВА	27 25	27 25	65 59	45 45	45 45
50/60 Гц	Удержание	ВА	4.2 3.3	4.2 3.3	9.6 7	1.5 1.5	1.5 1.5
50/60 Гц	Удержание	кВт	1.4 1.2	1.4 1.2	2.7 2.2	1.5 1.5	1.5 1.5
Коэффициент использования			% DF	100	100	100	100
Время коммутации при 100 % U_c (приблизительные значения)							
Главные контакты							
Управление переменным током							
Задержка включения		мс	15...21	15...21	16...22	50	50
Задержка отключения		мс	9...18	9...18	8...14	40...	40...
Время горения дуги			мс	10	10	10	10
Электромагнитная совместимость (ЭМС)							
Помехи			соответствие EN 60947-1	соответствие EN 60947-1	соответствие EN 60947-1	соответствие EN 60947-1	соответствие EN 60947-1
Устойчивость к помехам			соответствие EN 60947-1	соответствие EN 60947-1	соответствие EN 60947-1	соответствие EN 60947-1	соответствие EN 60947-1
Дополнительная информация			M12	M25	M32	M50	M65



DILMF

DILMF8 DILMF11 DILMF14 DILMF17

Общая информация

Монтажное положение

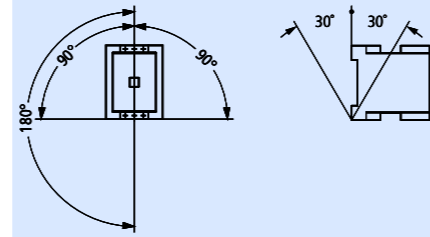

AC

Table with columns for AC load types (AC-3, AC-4), nominal voltage, current (I_e), power (P), and performance across DILMF8, 11, 14, and 17 models.

Тепловые потери (3 полюса)

Table showing thermal losses in Watts (Вт) for 3 poles under different conditions.

Магнитная система

Table detailing magnetic system characteristics including voltage, current, consumption, and response times for various models.

Электромагнитная совместимость (ЭМС)

Table of EMC data including interference levels and immunity according to EN 60947-1.

Остальные технические данные соответствуют DIL M7 M9 M12 M17

Контакторы DILMF



DILMF

DILMF25 DILMF32 DILMF40 DILMF50 DILMF65 DILMF80 DILMF95 DILMF115 DILMF150

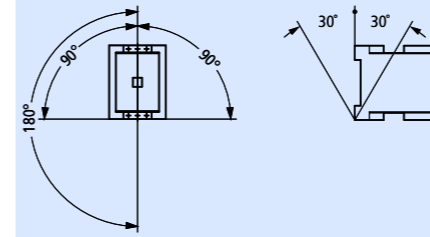

Large table with columns for various DILMF models (25, 32, 40, 50, 65, 80, 95, 115, 150) and rows for technical specifications like current, power, and thermal losses.

Table showing thermal losses in Watts (Вт) for 3 poles under different conditions.

Table detailing magnetic system characteristics including voltage, current, consumption, and response times for various models.

Table of EMC data including interference levels and immunity according to EN 60947-1.

Остальные технические данные соответствуют M25 M32 M40 M50 M65 M80 M95 M115 M150

Контакторы DILMF



DILL

				DILL12	DILL18	DILL20	
Общая информация				IEC/EN 60947, VDE 0660, UL, CSA			
Стандарты							
Механический ресурс	Управление переменным током	Операций	$\times 10^6$	1	1	1	
Частота включений, механическая	Управление переменным током	Операций/час		60	60	60	
Максимальная частота включений	Электрическая (Контакты без реле перегрузки)	Операций/час		60	60	60	
Климатическая устойчивость				Влажное тепло, постоянное, согласно IEC 60068-2-78; Влажное тепло, циклическое, согласно IEC 60068-2-30			
Окружающая температура	Открытый	°C		-25...60	-25...60	-25...60	
	Закрытый	°C		-25...40	-25...40	-25...40	
	Хранение	°C		-40...80	-40...80	-40...80	
Монтажное положение							
Механическая ударопрочность (IEC/EN 60068-2-27) Полусинусоидальный удар, 10 мс				6.9	6.9	6.9	
Степень защиты				IP00	IP00	IP00	
Вес	Управление переменным током	кг		0.42	0.42	0.42	
Цепи главных проводников							
Номинальная устойчивость к импульсному напряжению	U_{imp}	В AC		8000	8000	8000	
Категория перенапряжения/степень загрязнения				III/3	III/3	III/3	
Номинальное напряжение изоляции	U_i	В AC		690	690	690	
Номинальное рабочее напряжение	U_e	В AC		690	690	690	
Включающая способность		A		238	350	550	
Отключающая способность	380 ... 400 В	A		170	250	320	
Электрический	Операций			10000	10000	10000	
Макс. предохранитель защиты от короткого замыкания	400 В	gG/gL 500 В	A	63	100	125	
AC							
Тип нагрузки AC-1							
Условный термический ток	при 40 °C	I_{th}	A	27	40	45	
		I_{th}	A	24	35	40	
	230 В	I_e	A	12	18	20	
		I_e	A	12	18	20	
Тип нагрузки AC-1	230 В	I_e	A	14	21	27	
		I_e	A	14	21	27	
Электрические лампы							
Лампы накаливания				A	14	21	27
Ртутные лампы				A	12	16	23
Флуоресцентные лампы 10 × 58 Вт при 230/240 В AC	Стандартный пускатель		A	20	26	35	
		Двойная цепь	A	20	26	35	
Электронные устройства				A	12	18	20
Ртутные лампы высокого давления				A	12	18	20
Металлогалогенные лампы				A	12	18	20
Натриевые лампы высокого давления				A	12	18	20
Натриевые лампы низкого давления				A	7.5	10	12
Макс. допустимая компенсационная способность				мкФ	470	470	470
Остальные технические данные соответствуют				DIL	M17	M25	M32



DILM..., DILA...

			DILM7-... - DILM8-...	DILA(C)-XHI...(-S)	DILM(C)32-XHI...(-S)	DILM(C)150-XHI...	DILM(C)1000-XHI... DILM820-XHI	
Вспомогательные контакты								
Блокировка противостоящих контактов внутри блока вспомогательных контактов (согласно IEC 60947-5-1 часть L) ¹⁾			-	Да	Да	Да	Да	
Вспомогательный Н/З контакт (без запаздывания) может быть использован как зеркальный контакт (согласно IEC/EN 60947-4-1 часть F)			DILM7 – DILM8	DILM7 – DILM8	DILM7 – DILM8	DILM40 – DILM170	DILM40 – DILM225 – DILM250 – DILM1000	
Номинальная устойчивость к импульсному	U_{imp}	В AC	6000	6000	6000	6000	6000	
Категория перенапряжения/степень загрязнения			III/3	III/3	III/3	III/3	III/3	
Номинальное напряжение изоляции	U_i	В AC	690	690	690	690	690	
Номинальное рабочее напряжение	U_e	В AC	500	500	500	500	500	
Надежное разъединение согласно VDE 0106 часть 101 и часть 101/A1								
между катушкой и контактами			В AC	400	400	440	440	
между контактами			В AC	400	400	440	440	
Номинальный ток								
AC-15								
230 В	I_e	A	4	4	4	6	6	
380/415 В	I_e	A	4	4	4	4	4	
500 В	I_e	A	1.5	-	1.5	1.5	1.5	
DC-13 L/R – 15 мс ²⁾								
24 В	I_e	A	10	10	10	10	10	
60 В	I_e	A	6	6	6	6	6	
110 В	I_e	A	3	3	3	3	3	
220 В	I_e	A	1	1	1	1	1	
Условный термический ток	I_{th}	A	10	16	16	16	10	
Надежность цепи управления (при $U_e = 24$ В DC, $U_{min} = 17$ В, $I_{min} = 5.4$ mA)	Вероятность ошибки	λ	<10 ⁻⁸ , < 1 ошибки на 100 миллионов операций					
Срок службы								
при $U_e = 230$ В, AC-15, 3 А			Операций	$\times 10^6$	1.3	1.3	1.3	1.3
Стойкость к короткому замыканию без сваривания								
Макс. предохранитель			A gG/gL	10	10	10	16	16

Примечания

¹⁾ Кроме DIL...-XHIV и DIL...-XHICV

²⁾ Запрашивайте время токовой характеристики



P1DIL...M, DILM...-XP1

DILER..., DILEM..., DIULEM, SDAINLEM

Вспомогательные контакты, перемычки для распараллеливания

			P1DILEM DILM12-XP1	DILM32-XP1	DILM65-XP1	DILM150-XP1	DILM185-XP1
Перемычки для распараллеливания							
Емкость зажимов							
Однопроводочный	мм ²		1 – 16	16	16	–	–
Гибкий с наконечником	мм ²		1 × (0.5 – 25) 2 × (0.5 – 16)	1 × (16 – 35)	1 × (16 – 120)	–	–
Многожильный	мм ²		1 × (0.5 – 25) 2 × (0.5 – 16)	1 × (16 – 50)	1 × (16 – 120)	1 × (35 – 300) 2 × (35 – 120)	–
Плоский провод	Число сегментов × ширина × толщина	мм	6 × 9 × 0.8			2 × (11 × 21 × 1)	1 × (6 × 16 × 0.8) 2 × (20 × 32 × 0.5) 2 × (11 × 21 × 1)
Момент затяжки							
	Нм		4	4	14	–	6
Емкость зажимов, контакты цепей управления							
Однопроводочный	мм ²		–	–	–	–	1 × (0.75 – 4) 2 × (0.75 – 4)
Гибкий с наконечником	мм ²		–	–	–	–	1 × (0.75 – 2.5) 2 × (0.75 – 2.5)
Инструмент							
Крестовая отвертка	Размер		2	2	–	–	–
Шестигранник	SW	мм	–	–	5	6	5
Условный термический ток							
3 полюса	I_{th}	A	50	100	180	400	700
4 полюса	I_{th}	A	60	–	–	–	–



Мини реле

DILER...(-C)
DILER...-G(-C)

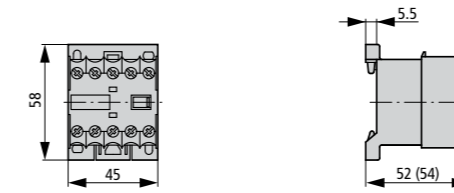

DILER...(-C) + ...DILE(-C)
DILER...-G(-C) + ...DILE(-C)

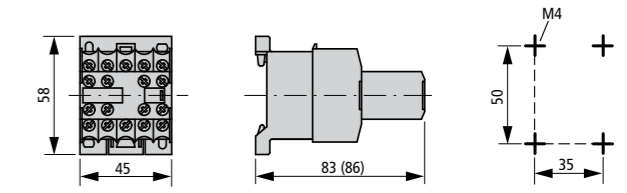

DILER...(-C)
DILEM...-G(-C)

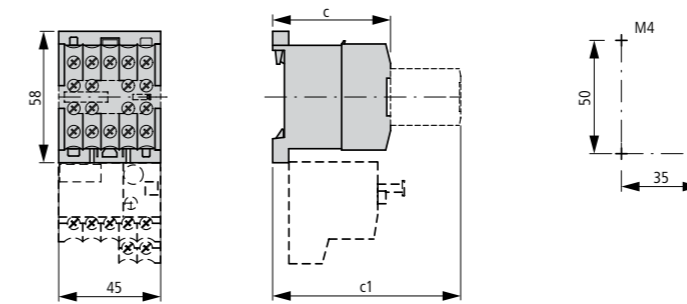

	DILE(E)M(-G)	DILE(E)M(-G)-C
c	52	54
c1	83	86

DILER... + HDILE
DILER...-G + HDILE

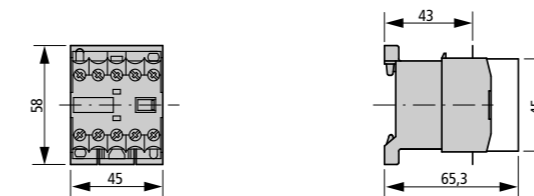

Супрессоры

RGDILE...
VGDILE

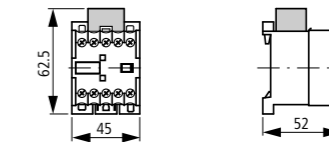

2DILE... + MVDILE
2DILE...-G + MVDILE

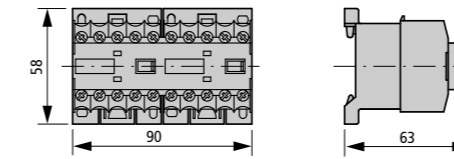

2DILE... + MVDILE + ...DILE
2DILE...-G + MVDILE + ...DILE

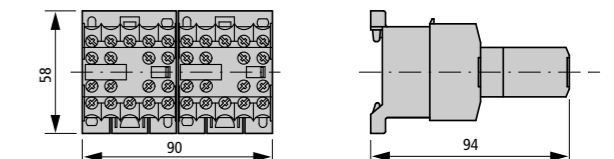

Реверсивная комбинация

DIULEM

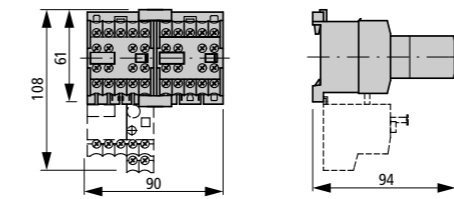

Комбинация «звезда-треугольник»

SDAINLEM

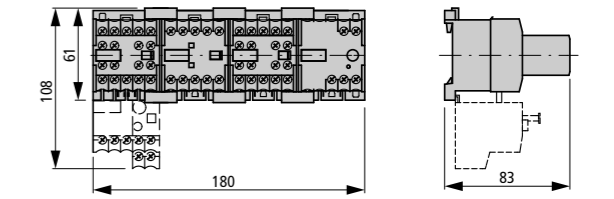

DILER... + TDDILE24

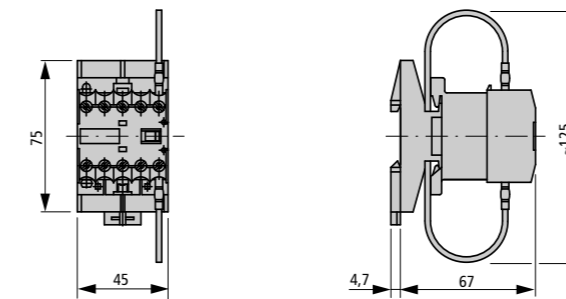

Параллельный соединитель

P1DILEM

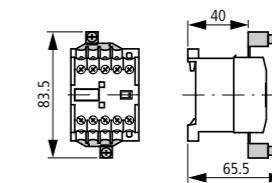

Контакты



DILM..., DILA..., DILMF...

Контакты с блоком вспомогательных контактов

DILM7...DILM15
DILA...

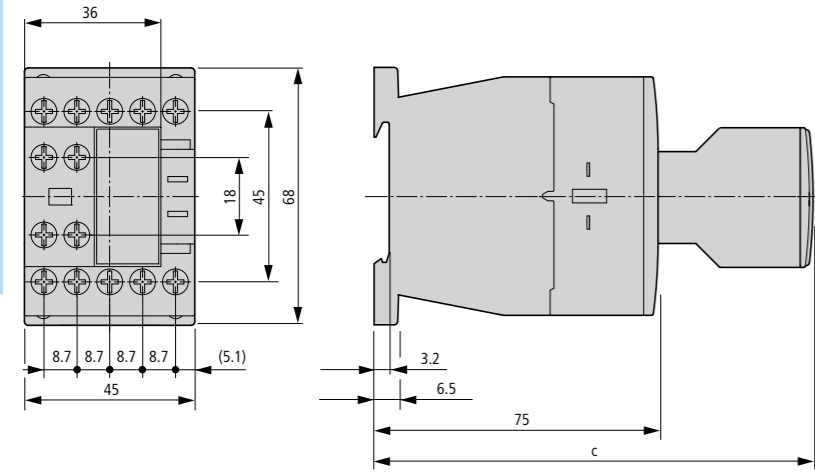

Тип	c
DILM32-XHI	117
DILA-XHI	117
DILA-XHI...T	125

DILM7...DILM12
DILAC...

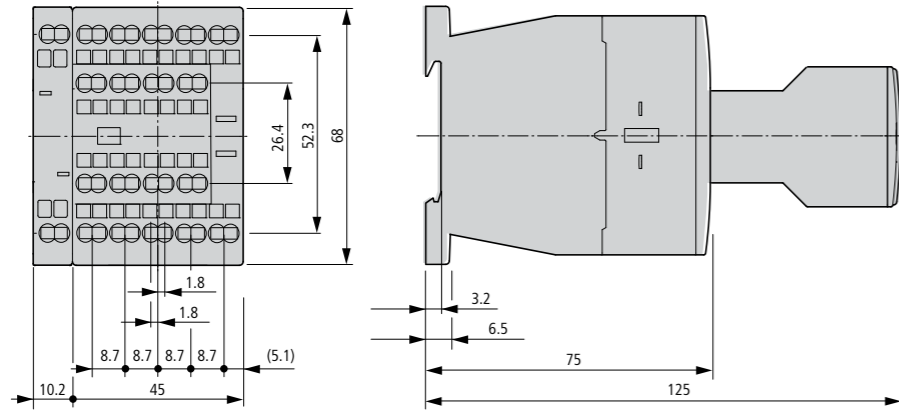

DILM17...DILM38
DILM17...DILM32
DILMF8...DILMF32

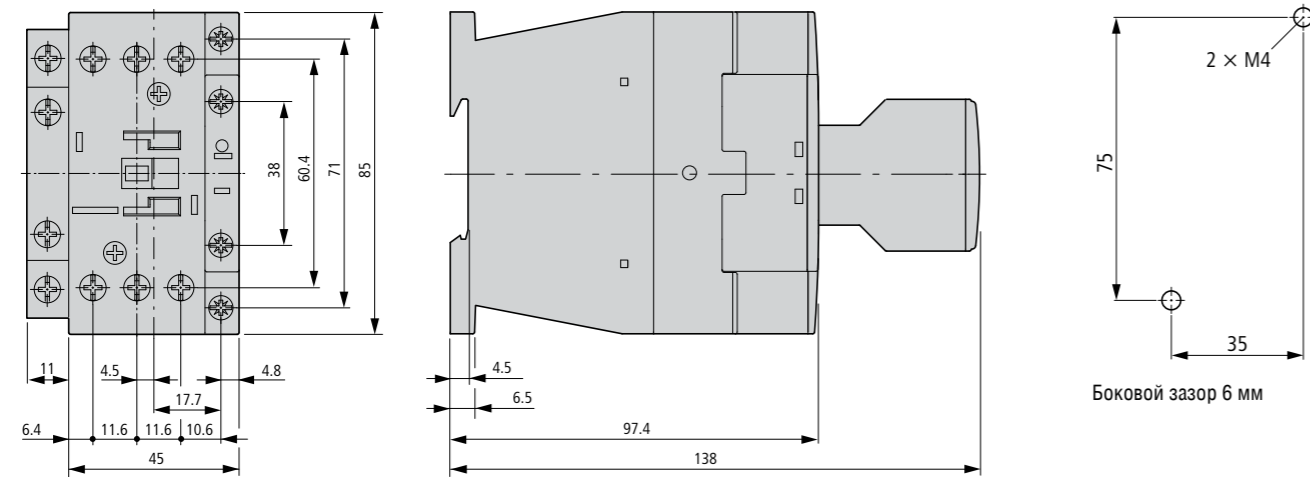

DILM..., DILMF..., DILM...XSP...

Контакты

DILM40...DILM72
DILMC40...DILMC65
DILMF40...DILMF65

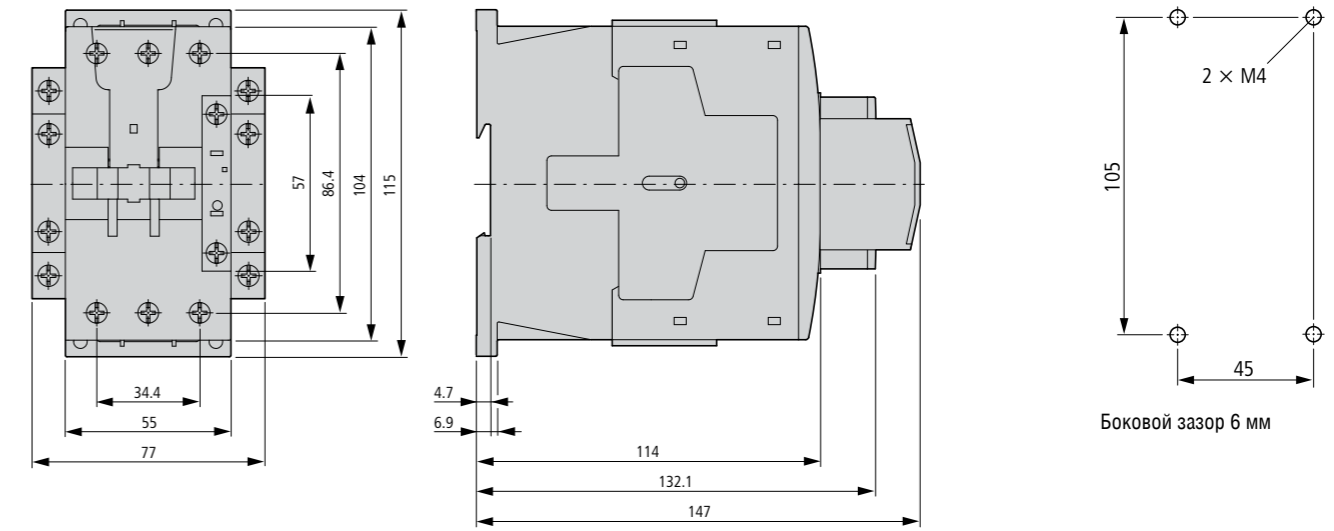

DILM80...DILM170
DILMC80...DILMC150
DILMF80...DILMF150

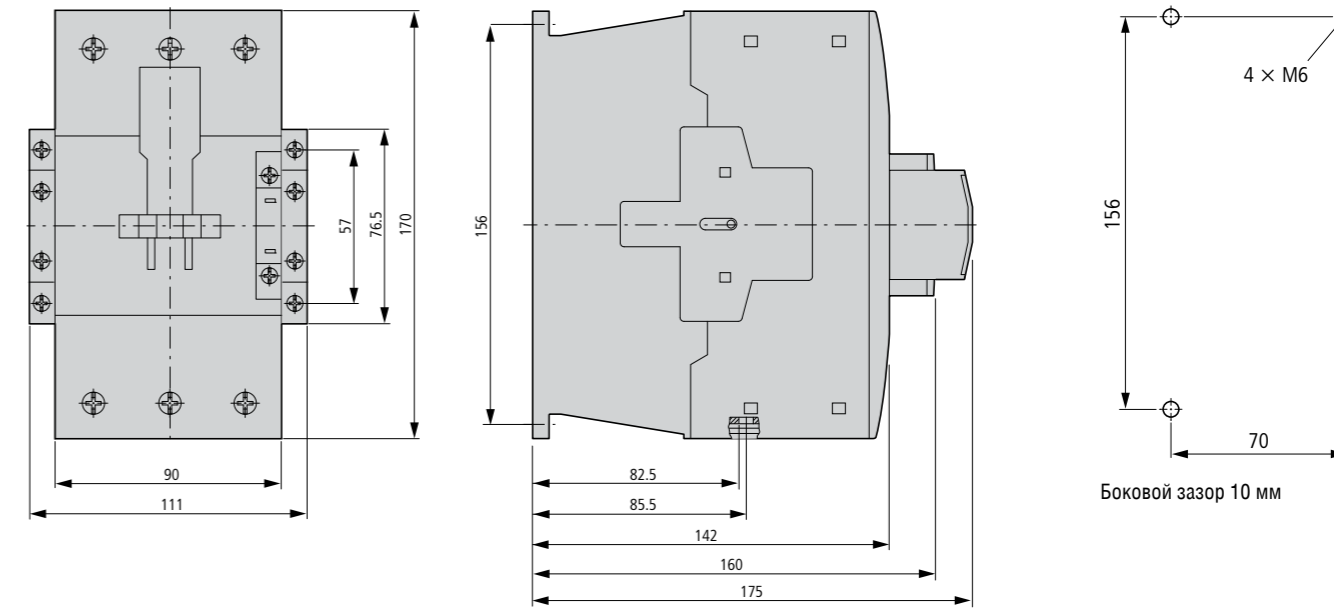

Супрессоры

DILM...XSP...

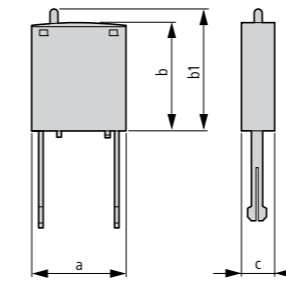

Тип	a	b	b1	c
DILM12-XSP...	25	28	≈32	9
DILM32-XSP...	25	28	≈32	9
DILM95-XSP...	25	28	≈32	9

DILM...

DILM185A...DILM500
DILM185, 250-S...DILM500

- ① DILM1000-XHI...-SI
- ② DILM1000-XHI11-SA

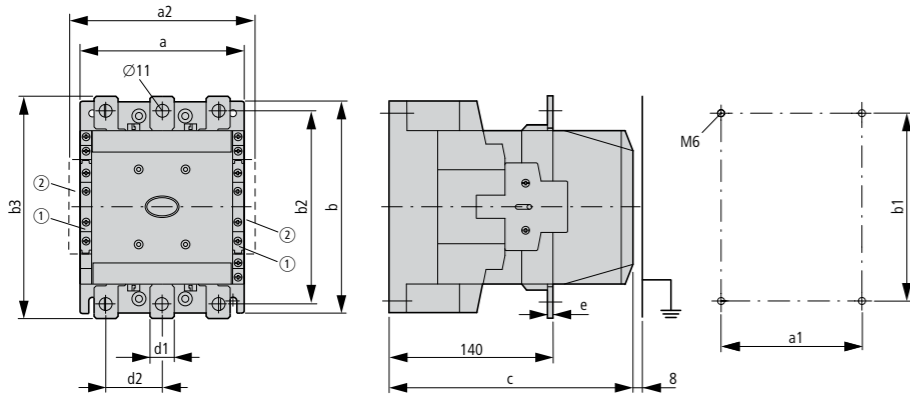

Part no.	a	a1	a2	b	b1	b2	b3	d1	d2	e	c	f
DILM185A	140	120	160	180	160	165	190	20	41	5	158	83
DILM225A	140	120	160	180	160	165	190	20	41	5	158	83
DILM250	140	120	160	180	160	164	189	25	48	5	208	140
DILM300A	140	120	160	180	160	164	189	25	48	5	208	140
DILM400	160	130	180	200	180	184	209	25	48	6	216	140
DILM500	160	130	180	200	180	189	219	38	57	6	216	140

DILM580...DILM1000

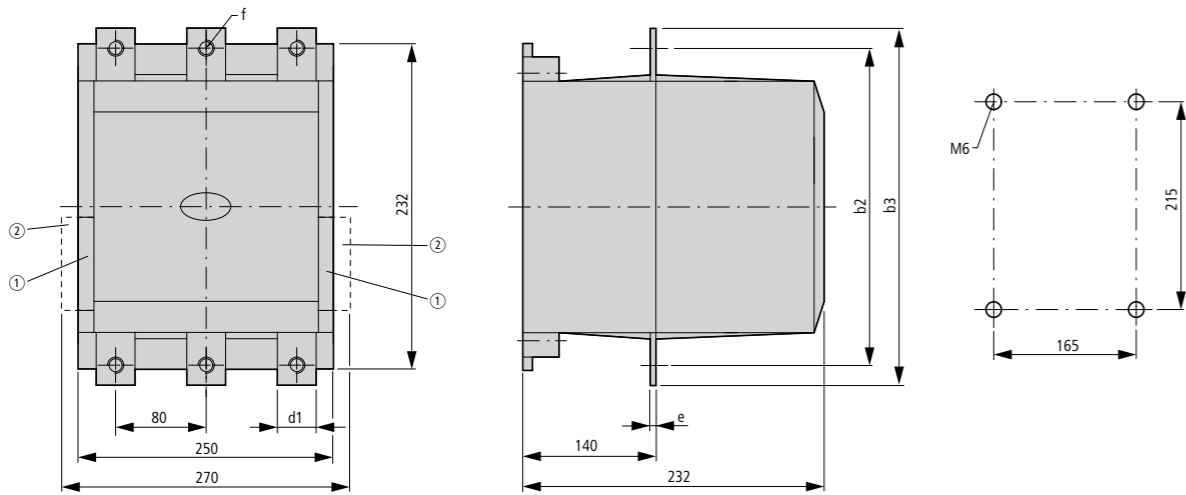

- ① DILM1000-XHI...-SI
- ② DILM1000-XHI11-SA

Тип	b2	b3	d1	e	f
DILM580	256	286	35	6	11
DILM650	256	286	35	6	11
DILM750	256	296	45	6	13.5
DILM820	256	296	45	6	13.5
DILM1000	256	296	45	10	13.5

DILH..., DILM...

AC 1 контакторы номиналом больше 1000 А

DILH1400

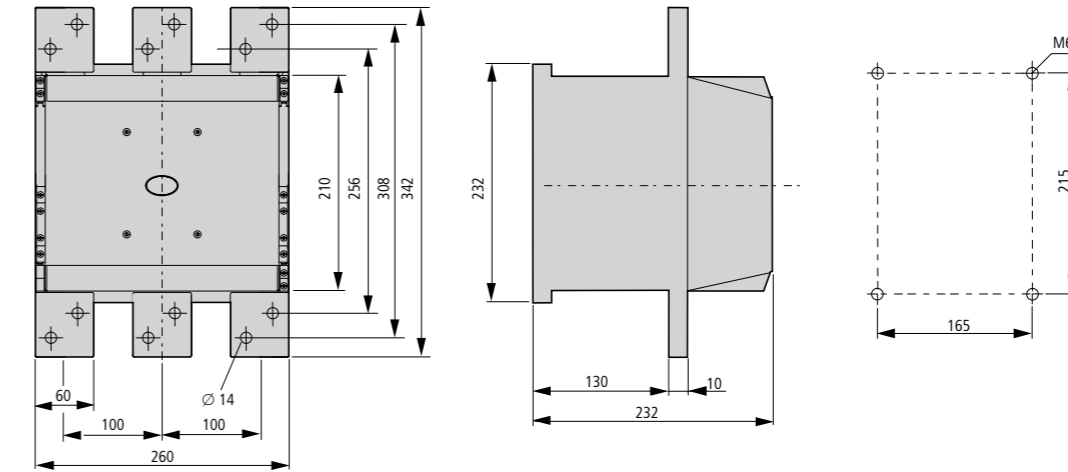

DILM1600

DILH2000

DILH2200

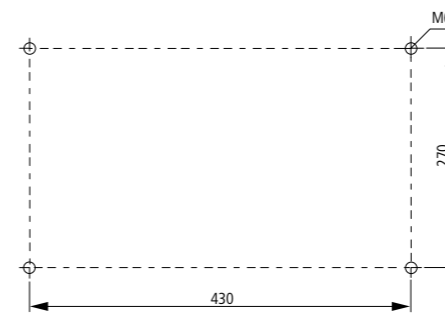
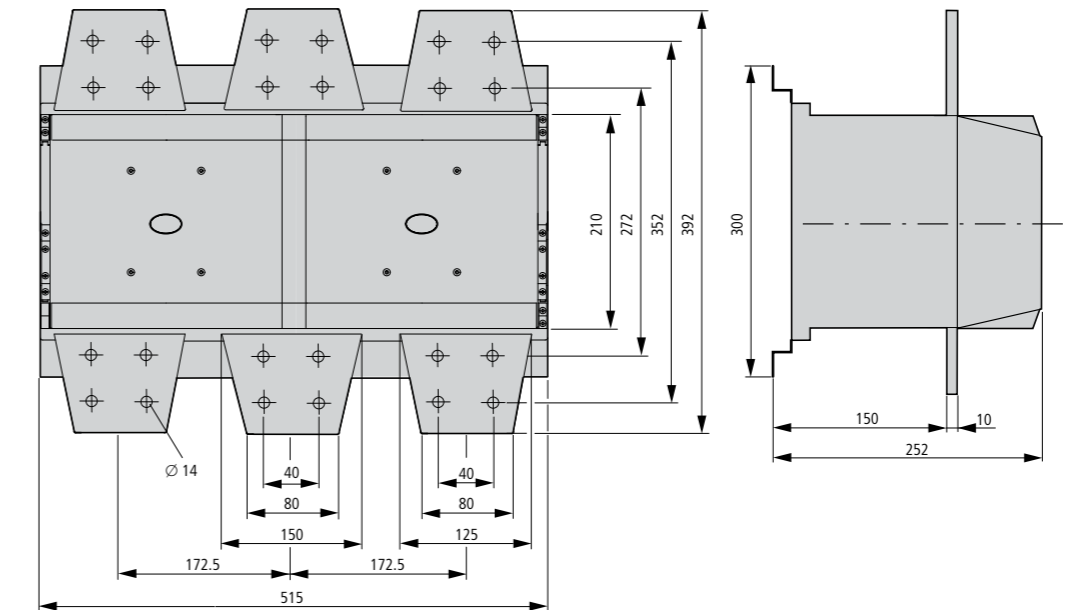

DILK..., DILL...

Контакты для конденсаторов

DILK...

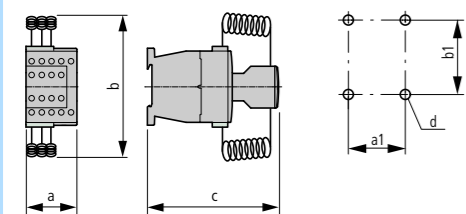

Тип	a	b	c	a1	b1	d
DILK12	45	120	118	35	60	2 × M4
DILK20	45	135	138	35	75	2 × M4
DILK25	45	135	138	35	75	2 × M4
DILK33	55	190	147	45	105	2 × M4
DILK50	55	190	147	45	105	2 × M4

Контакты для коммутации освещения

DILL...

DILL12...20

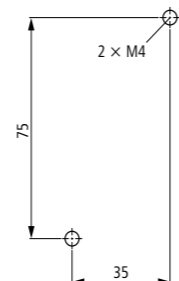
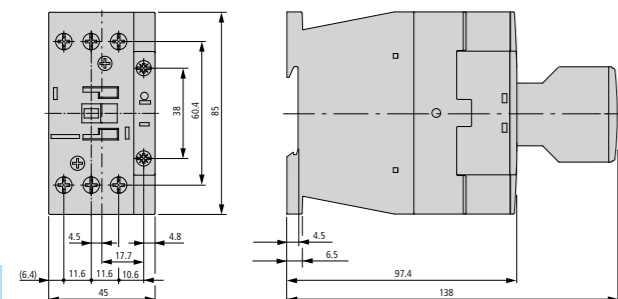

Боковой зазор 6 мм

Контакты



SWD contactor modules

DIL-SWD-32...

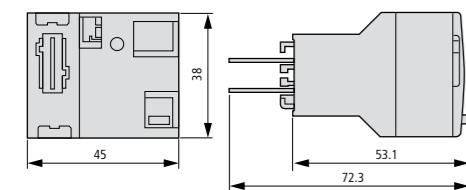

Wiring set for motor feeder plug

DILM12-XMCE

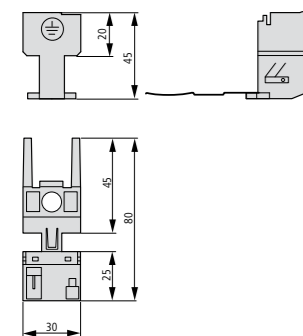

DILM12-XMCP/T

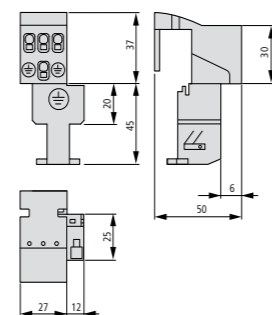

DILM12-XMCP/E

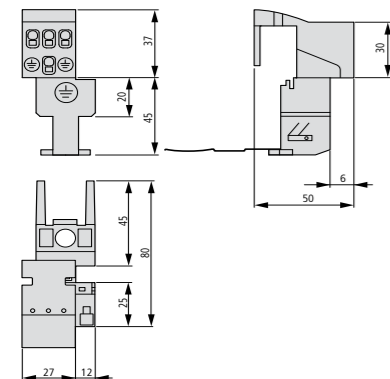

SDAINL..., DIUL...

Комбинация звезда-треугольник

SDAINLM12...SDAINLM115

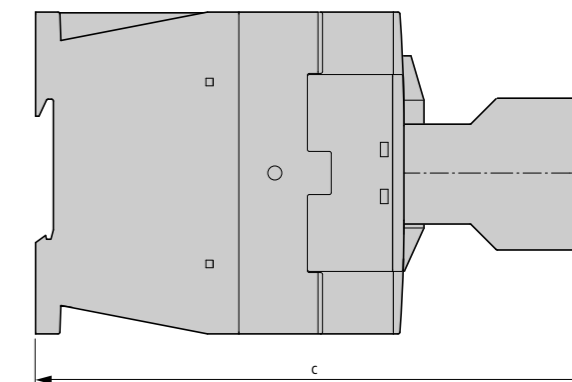
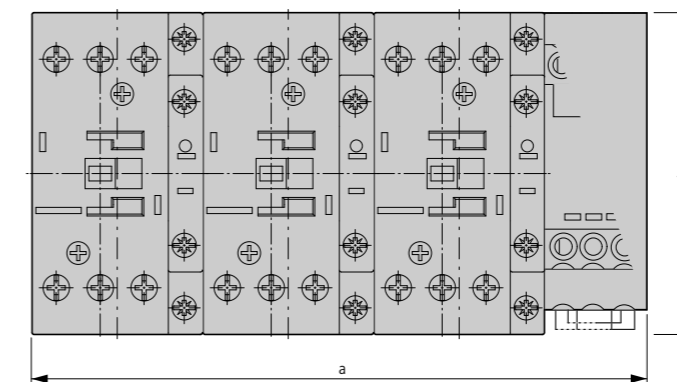

Тип	a	b	c
SDAINLM12...22	158	68	117
SDAINLM30...55	158	85	138
SDAINLM70...115	188	115	147

SDAINLM140...SDAINLM260

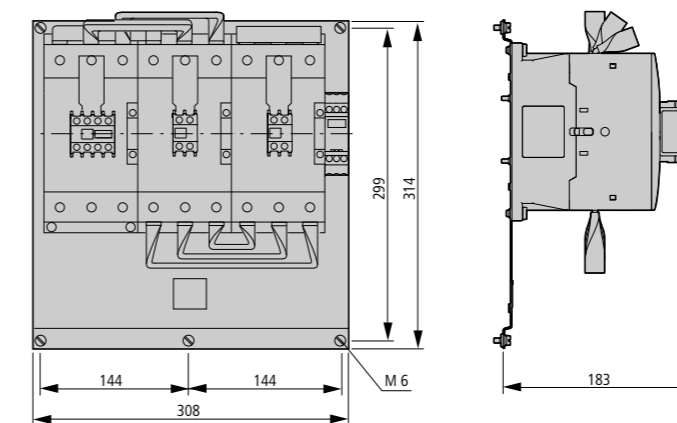

Реверсивные контакторы

DIULM7...DIULM65

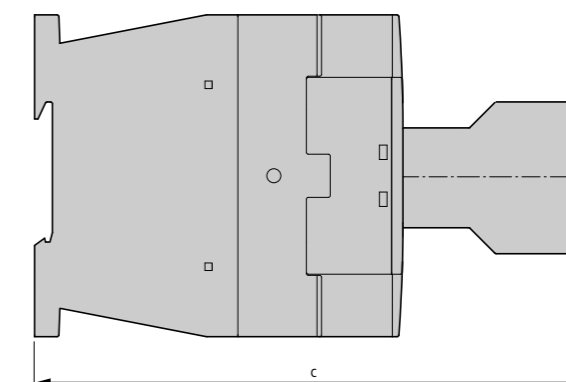
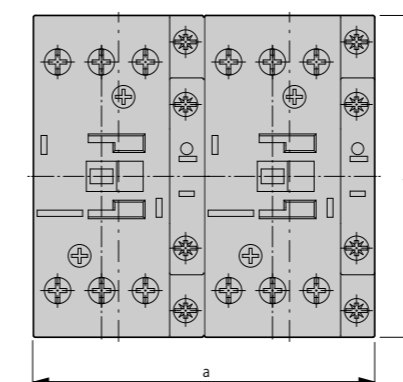

Тип	a	b	c
DIULM7/21...12/21	90	68	117
DIULM17/21...32/21	90	85	138
DIULM40/11...65/11	110	115	147

Контакты



SDAINL..., DIUL...

Реверсивные контакторы

DIULM80...DIULM150

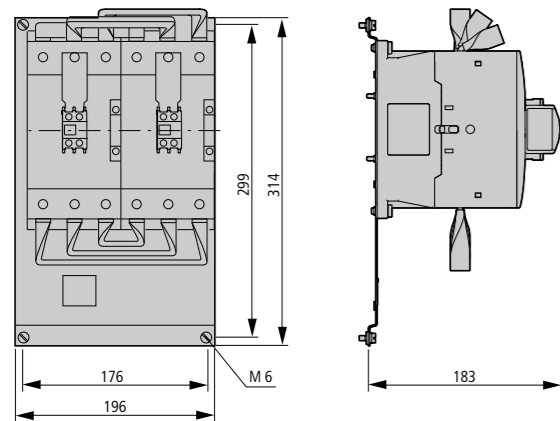

Трёхфазные соединители

DILM...XDSB...

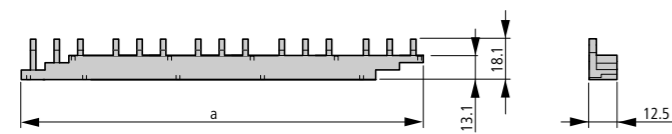

Тип	a
DILM12-XDSB0/3	112
DILM12-XDSB0/4	157
DILM12-XDSB0/5	202

Усилительный модуль

ETS4-VS3, CMD(...)

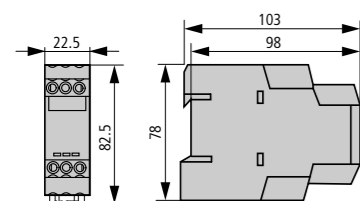

Блоки электронных таймеров

DILM...XTE

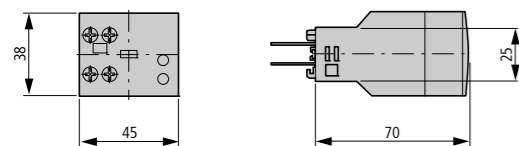

Супрессор для двигателя

DILM...XSM

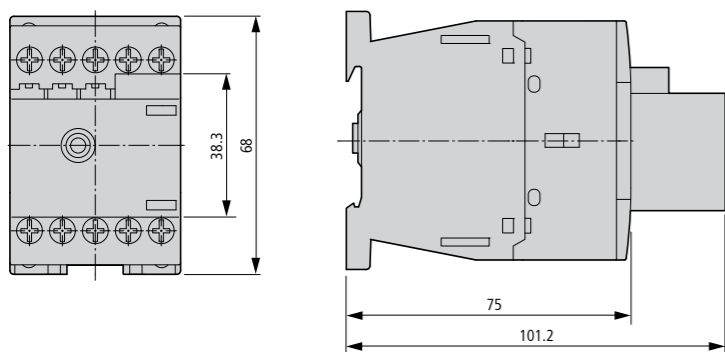

DILM...

Контакторы с клеммными крышками

DILM185...DILM1000 + DILM...-XHB

DILM185...250 + Z5-.../FF250

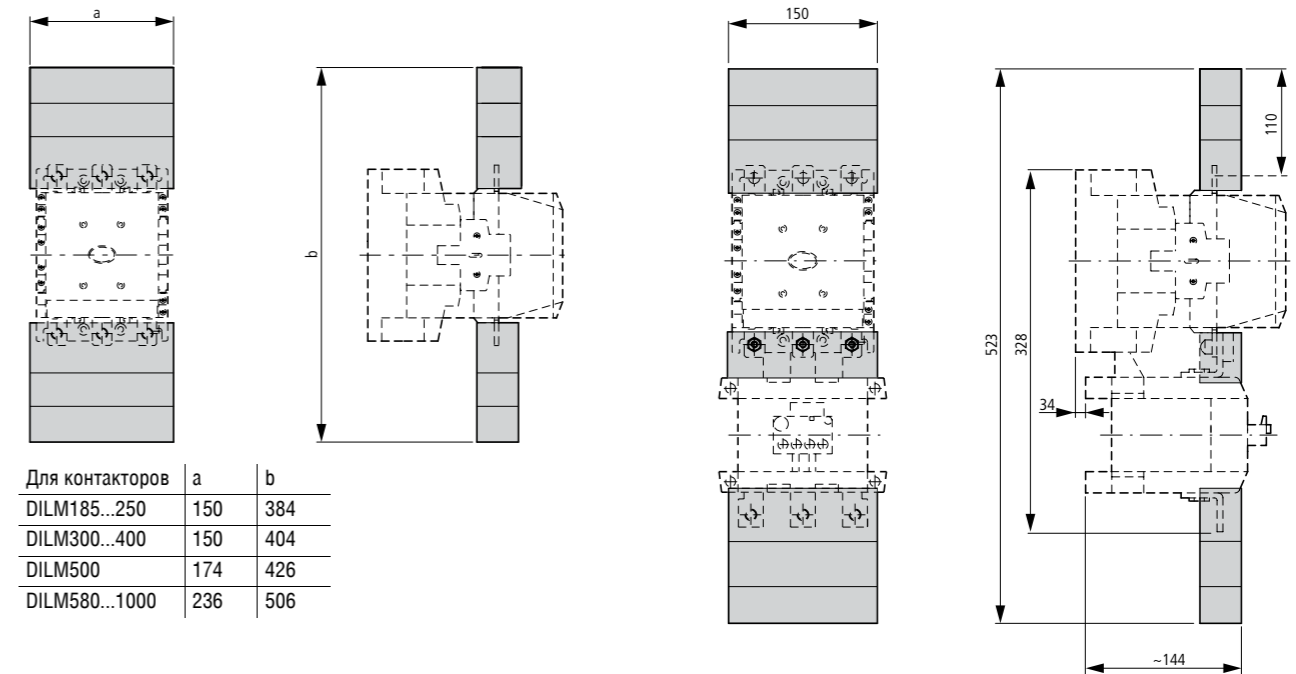

Для контакторов	a	b
DILM185...250	150	384
DILM300...400	150	404
DILM500	174	426
DILM580...1000	236	506

Контактор с соединением звезда-треугольник и клеммной крышкой

DILM...XS1

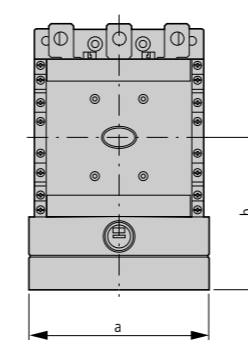

Для контакторов	a	b
DILM185...250	150	127
DILM300...400	150	137
DILM500	176	146

Механическая блокировка

DILM500-XMV

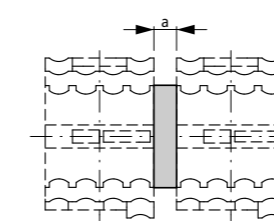

Для контакторов	a
DILM185...570	15

DILM820-XMV

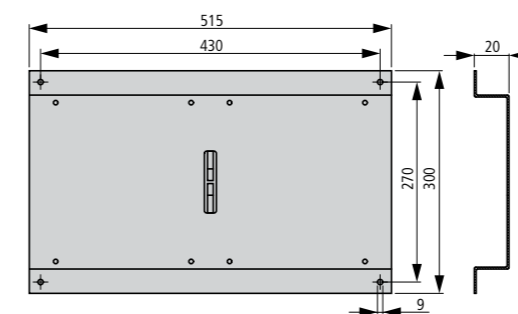

Диапазоны установок (А)
(Обратите внимание на макс. ток контактора)



DILEM

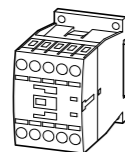

DILM7 DILM12
DILM9 DILM15

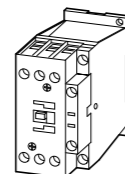

DILM17 DILM32
DILM25 DILM38

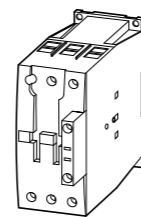

DILM40 DILM65
DILM50 DILM72

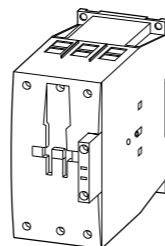

DILM80 DILM150
DILM95 DILM170
DILM115

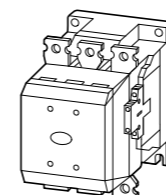

DILM185A
DILM225A

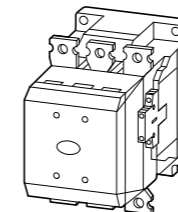

DILM250
DILM300

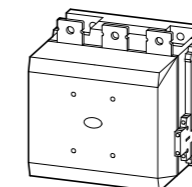

DILM400 DILM580
DILM500

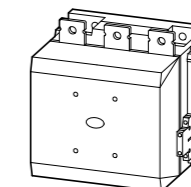

DILM650

Реле перегрузки

ZE 0.1-12					
ZB12 0.1-16					
ZB32 0.1-38					
ZB65 6-75					
ZB150 35-175					
Z5-.../FF225A 70-250					
Z5-.../FF250 50-300					

Реле перегрузки с внешним трансформатором тока

ZW7-...
42-630

Термисторное реле защиты двигателя

EMT6((DB)K)

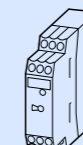
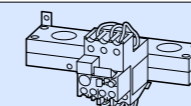
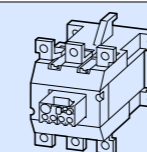
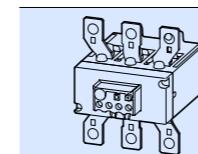
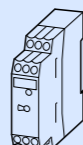

ZE

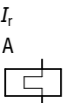
Расцепитель перегрузки	Условное обозначение	Вспомогательные контакты		Для использования с	Защита от короткого замыкания	
		H/O = Нормально открытый	H/3 = Нормально закрытый		Тип координации «1»	Тип координации «2»
I_r A					gG/gL A	gG/gL A

Реле перегрузки ZE для мини контакторов

Чувствительность к выпадению фазы согласно IEC/EN 60947, для непосредственной установки на контактор

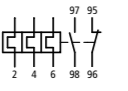

PTB 01 ATEX 3331

0.1...0.16	0.16...0.24	0.24...0.4	0.4...0.6	0.6...1	1...1.6	1.6...2.4	2.4...4	4...6	6...9	9...12
										
1 H/O	1 H/3									
DILEM DIULEM/21/MV SDAINLEM										
20										
										0.5
										1
										2
										2
										4
										6
										6
										10

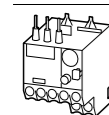

ZE

Тип Код для заказа	Цена См. прайс-лист	Кол-во в упаковке	Примечания
ZE-0,16 014263		1 шт	Расцепитель перегрузки: Класс отключения 10 А Защита от короткого замыкания: Используйте максимально допустимый для контактора предохранитель.  См. руководство AWB2300-1425
ZE-0,24 014285			
ZE-0,4 014300			
ZE-0,6 014333			
ZE-1,0 014376			
ZE-1,6 014432			
ZE-2,4 014479			
ZE-4 014518			
ZE-6 014565			
ZE-9 014708			
ZE-12 014752			

→ страница 1/3
→ страница 2/18



ZB

Расцепитель перегрузки	Условное обозначение	Вспомогательные контакты	Для использования с	Soft starters	Защита от короткого замыкания
I_r A		H/O = Нормально открытый H/3 = Нормально закрытый			Тип координации «1» gG/gL A Тип координации «2» gG/gL A

Реле перегрузки ZB12

Чувствительность к выпаданию фазы согласно IEC/EN 60947, VDE 0660 часть 102

I_r	Схема	1 H/O	1 H/3	Для использования с	Soft starters	Защита от короткого замыкания	
0.1...0.16		1 H/O	1 H/3	DILM7, DILM9, DILM12, DILM15, DIULM7, DIULM9, DIULM12, SDAINLM12, SDAINLM16, SDAINLM22	-	25	
0.16...0.24						1	
0.24...0.4						2	
0.4...0.6						4	
0.6...1						4	
1...1.6						6	
1.6...2.4						10	
2.4...4						16	
4...6						20	
6...10						50	25
9...12						50	25
12...16						50	25

Реле перегрузки ZB32

Чувствительность к выпаданию фазы согласно IEC/EN 60947, VDE 0660 часть 102
Для непосредственной установки на контактор

I_r	Схема	1 H/O	1 H/3	Для использования с	Soft starters	Защита от короткого замыкания	
0.1...0.16		1 H/O	1 H/3	DILM17, DILM25, DILM32, DILM38, DILMF8, DILMF11, DILMF14, DILMF17, DILMF25, DILMF32, DIULM17, DIULM25, DIULM32, SDAINLM30, SDAINLM45, SDAINLM55	-	25	
0.16...0.24						1	
0.24...0.4						2	
0.4...0.6						4	
0.6...1						4	
1...1.6						6	
1.6...2.4						10	
2.4...4						16	
4...6						20	
6...10						50	25
10...16						63	35
16...24						100	35
24...32						125	63
32...38						125	63

ZB

Тип Код для заказа	Цена См. прайс-лист	Кол-во в упаковке	Примечания
ZB12-0,16 278431		1 шт	<p>Расцепитель перегрузки: Класс отключения 10 А Защита от короткого замыкания: Используйте максимально допустимый для контактора предохранитель. Подходит для защиты EEx двигателей.</p> <p></p> <p>РТВ 04 АТЕХ 3022</p> <p>См. руководство AWB2300-1527D/GB.</p> <p>Установка на контактор</p> <p></p> <p>1 Контакттор → 1/17</p>
ZB12-0,24 278432			
ZB12-0,4 278433			
ZB12-0,6 278434			
ZB12-1 278435			
ZB12-1,6 278436			
ZB12-2,4 278437			
ZB12-4 278438			
ZB12-6 278439			
ZB12-10 278440			
ZB12-12 278441			
ZB12-16 290168			

Тип Код для заказа	Цена См. прайс-лист	Кол-во в упаковке	Примечания
ZB32-0,16 278442		1 шт	<p>Расцепитель перегрузки: Класс отключения 10 А Защита от короткого замыкания: Используйте максимально допустимый для контактора предохранитель. Подходит для защиты EEx двигателей.</p> <p></p> <p>РТВ 04 АТЕХ 3022</p> <p>См. руководство AWB2300-1527D/GB.</p> <p>Установка на контактор</p> <p>Отдельный монтаж</p> <p></p> <p></p> <p>1 Контакттор 2 Основание → 1/17 → 2/18</p>
ZB32-0,24 278443			
ZB32-0,4 278444			
ZB32-0,6 278445			
ZB32-1 278446			
ZB32-1,6 278447			
ZB32-2,4 278448			
ZB32-4 278449			
ZB32-6 278450			
ZB32-10 278451			
ZB32-16 278452			
ZB32-24 278453			
ZB32-32 278454			
ZB32-38 112474			



ZB



Расцепитель перегрузки	Условное обозначение	Вспомогательные контакты		Для использования с	Защита от короткого замыкания	
		N/O = Нормально открытый	N/3 = Нормально закрытый		Тип координации «1»	Тип координации «2»
I_r					gG/gL	gG/gL
A					A	A

Реле перегрузки ZB65

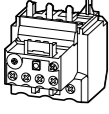
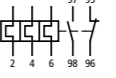
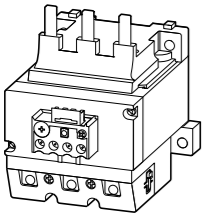
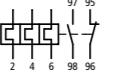
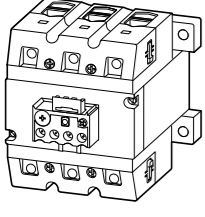
Чувствительность к выпаданию фазы согласно IEC/EN 60947, VDE 0660 часть 102, для непосредственной установки на контактор

	6...10		1 N/O	1 N/3	DILM40, DILM50, DILM65, DIULM40, DIULM50, DIULM65, SDAINLM70, SDAINLM90, SDAINLM115	50	25
	10...16					63	35
	16...24					63	50
	24...40					125	63
	40...57					160	80
	50...65					160	100
	65...75					250	160
	25...35				DILM80, DILM95, DILM115, DILM150, DILM170, DILMF80, DILMF95, DILMF115, DILMF150, DIULM80, DIULM95, DIULM115, DIULM150, SDAINLM140, SDAINLM165, SDAINLM200, SDAINLM260	125	100
	35...50					160	125
	50...70					250	160
	70...100					315	200
	95...125					315	250
	120...150					315	250
	145...175					315	250
Отдельный монтаж	25...35		1 N/O	1 N/3		125	100
	35...50					160	125
	50...70					250	160
	70...100					315	200
	95...125					315	250
	120...150					315	250
	145...175					400	315

ZB

Тип Код для заказа	Цена См. прайс-лист	Кол-во в упаковке	Примечания
ZB65-10 278455		1 шт	<p>Расцепитель перегрузки: Класс отключения 10 А Защита от короткого замыкания: Используйте максимально допустимый для контактора предохранитель.</p> <p>Подходит для защиты EEx двигателей.</p> <p> PTB 04 ATEX 3022</p> <p>См. руководство AWB2300-1545D/GB.</p>
ZB65-16 278456			
ZB65-24 278457			
ZB65-40 278458			
ZB65-57 278459			
ZB65-65 278460			
ZB65-75 108792			
ZB150-35 278461			
ZB150-50 278462			
ZB150-70 278463			
ZB150-100 278464			
ZB150-125 278465			
ZB150-150 278466			
ZB150-175 107316			
ZB150-35/КК 278467		1 шт	<p>Расцепитель перегрузки: Класс отключения 10 А Защита от короткого замыкания: Используйте максимально допустимый для контактора предохранитель.</p> <p>Подходит для защиты EEx двигателей.</p> <p> PTB 04 ATEX 3022</p> <p>См. руководство AWB2300-1545D/GB.</p>
ZB150-50/КК 278468			
ZB150-70/КК 278469			
ZB150-100/КК 278470			
ZB150-125/КК 278471			
ZB150-150/КК 278472			
ZB150-175КК 107317			

Установка на контактор

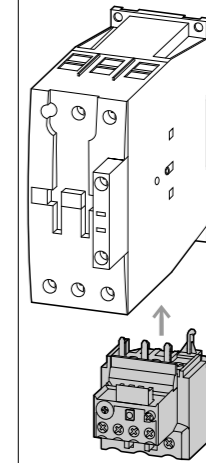

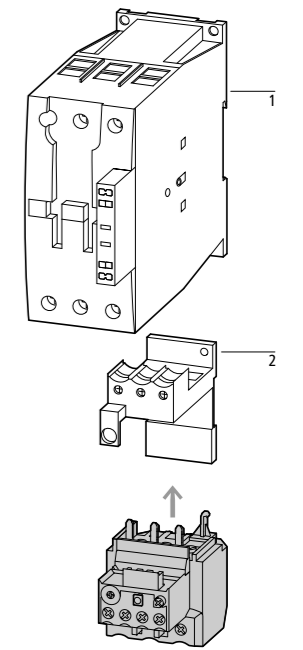

Отдельный монтаж



1 Контактор
2 Основание

→ 1/17
→ 2/18

Z5, ZW7

Расцепитель перегрузки	Условное обозначение	Вспомогательные контакты		Для использования с		Защита от короткого замыкания	
		N/O = Нормально открытый	N/3 = Нормально закрытый	Тип координации «1»	Тип координации «2»	Тип координации «1»	Тип координации «2»
I_r						gG/gL	gG/gL
A				A	A		

Реле перегрузки Z5 свыше 75A

Чувствительность к выпаданию фазы согласно IEC/EN 60947

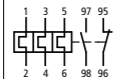
Номинальный ток	Схема подключения	1 H/O	1 H/3	DILM185 DILM225	Монтаж на контактор/ Отдельный монтаж	Защита от короткого замыкания	
						Тип координации «1»	Тип координации «2»
50 – 70						250	160
70 – 100						315	200
95 – 125						315	200
120 – 160						315	250
160 – 220						400	250
200 – 250						400	250
50...70				DILM185 DILM225 DILM250		400	315
70...100						500	400
95...125						400	315
120...160						500	400
160...220						400	315
200...250						500	400

Реле перегрузки ZW7 с внешним трансформатором тока

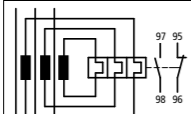

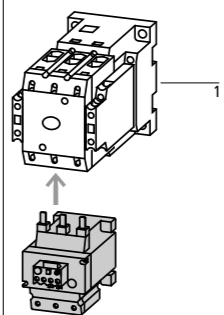

Номинальный ток	Схема подключения	1 H/O	1 H/3	-	-	-
42...63						
60...90						
85...125						
110...160						
160...240						
190...290						
270...400						
360...540						
420...630						

Z5, ZW7

Тип Код для заказа	Цена См. прайс- лист	Кол-во в упаковке	Примечания	Примечания		
Z5-70/FF225A 139572		1 шт	Расцепитель перегрузки: Класс отключения 10 А Защита от короткого замыкания: Используйте максимально допустимый для контактора предохранитель.	Установка на контактор  1 Контактор → страница 1/27		
Z5-100/FF225A 139573						
Z5-125/FF225A 139574						
Z5-160/FF225A 139575						
Z5-220/FF225A 139576						
Z5-250/FF225A 139577						
Z5-70/FF250 210070						
Z5-100/FF250 210071						
Z5-125/FF250 210072						
Z5-160/FF250 210073						
Z5-220/FF250 210074						
Z5-250/FF250 210075						
ZW7-63 000245		1 шт			Параметры тока силовой цепи определяется используемой силовой проводкой.	
ZW7-90 002618						
ZW7-125 004991						
ZW7-160 007364						
ZW7-240 009737						
ZW7-290 052448						
ZW7-400 045329						
ZW7-540 047702						
ZW7-630 050075						

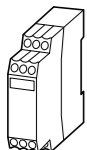
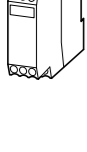
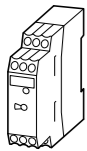

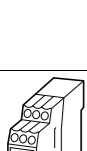
EMT6

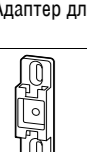
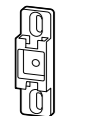
Описание	Номинальный рабочий ток	Ток термической стойкости	Номинальное напряжение управления	Тип Код для заказа	Цена См. прайс-лист	Кол-во в упаковке
	AC-15 240 В I_{θ}	AC-14 400 В I_{th}	U_s			
	A	A	A	B		
Термисторное реле EMT6						
 Без автоматического сброса Светодиодные индикаторы питания и срабатывания	3	3	6	24 – 240 В 50/60 Гц, 24 240 В DC EMT6 066166		1 шт
 Без автоматического сброса Светодиодные индикаторы питания и срабатывания Защита от КЗ в цепи датчика				24 – 240 В 50/60 Гц, 24 – 240 В DC EMT6-K 269470		
 Без автоматического сброса Светодиодные индикаторы питания и срабатывания				230 В 50/60 Гц EMT6(230B) 066400		
 Переключатель автоматический/ ручной сброс Кнопка тестирования Светодиодные индикаторы питания и срабатывания				24 – 240 В 50/60 Гц, 24 – 240 В DC EMT6-DB 066167		
 Переключатель автоматический/ ручной сброс Кнопка тестирования Светодиодные индикаторы питания и срабатывания Защита от КЗ в цепи датчика				24 – 240 В 50/60 Гц, 24 – 240 В DC EMT6-KDB 269471		
 Переключатель автоматический/ ручной сброс Кнопка тестирования Светодиодные индикаторы питания и срабатывания				230 В 50/60 Гц EMT6-DB(230B) 066401		
 Многофункциональное устройство Переключатель автоматический/ ручной сброс Защита от КЗ в цепи датчика Защита от снижения напряжения Кнопка тестирования Защиту от КЗ и от снижения напряжения можно отключить Светодиодные индикаторы питания и срабатывания				24 – 240 В 50/60 Гц, 24 – 240 В DC EMT6-DBK 066168		
Аксессуары						
Адаптер для монтажа на плату, винтовое крепление				CS-TE 095853		10 шт
						

EMT6

Маркировка разъемов согласно EN 50005

Примечания

- Диаграммы работы Светодиодная индикация
- Напряжение питания
- Устройство сработало
- Устройство сработало/ КЗ в цепи датчика

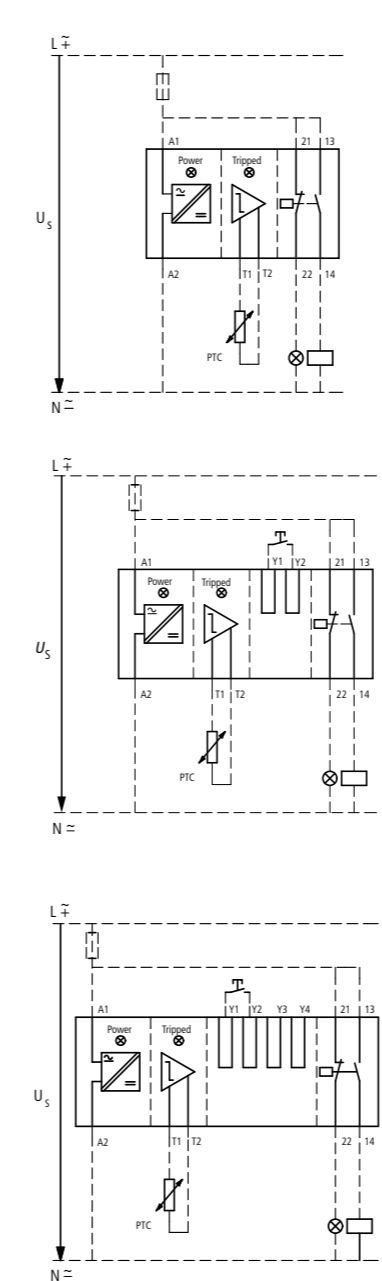

**EMT6-K, EMT6-(K)DB, EMT6-DBK
Автоматический сброс**

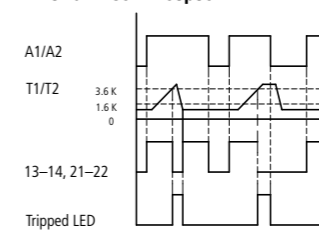

**EMT6-(K)DB, EMT6-DBK
Ручной сброс**

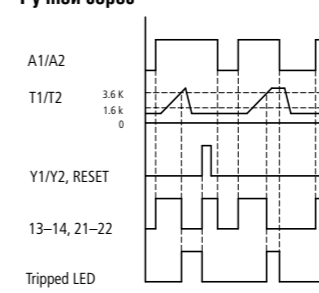

**EMT6-DBK
Защита от снижения напряжения и КЗ**

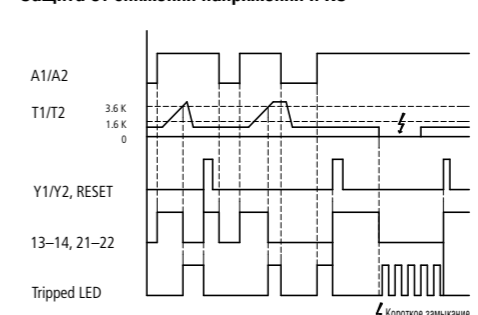

PTV 02 ATEX 3162
EMT6, EMT6(230B), EMT6-DB и EMT6-DB(230B) требуют дополнительной защиты от КЗ в цепи датчика.
Обратитесь к руководству AWB2327-1446 (стр. 2/16)

Может защелкиваться на рейку согласно IEC/EN 60715.

При $R_k \leq 250$ Вт одного датчика: 6 датчиков, при $R_k \leq 100$ Вт одного датчика: 9 датчиков в обмотке (устанавливаются клиентом), макс. длина кабелей от датчиков 250 м (неэкранированный кабель);
Общее сопротивление термисторов (холодное состояние) $\Sigma R_k \leq 1500$ Вт

Характеристики цепи датчика при U_s и $+20$ °C

R_{T1-T2}	EMT6... U_{T1-T2} В DC макс.	I_{T1-T2} мА макс.
T1, T2 K3	–	1,9
4 кВ	3	0,8
T1-T2 разомкнуты	5,1	–

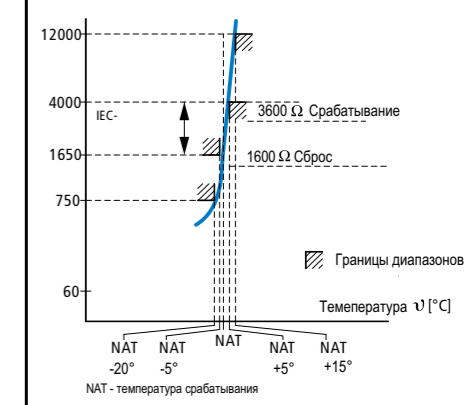

Отключаемые функции EMT6-DBK:

Функция	отключение по цепи
Защита от КЗ	$Y_1 - Y_3$
Защита от снижения напряжения	$Y_1 - Y_4$



Тепловые реле

Тепловые реле

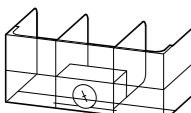
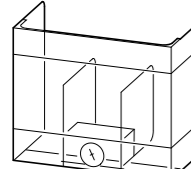
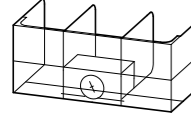
	Для использования с	Тип Код для заказа	Цена См. прайс-лист	Кол-во в упаковке	Примечания
Основания					
Для отдельного монтажа	ZB32	ZB32-XEZ 278473		5 шт	Защелкиваются на рейку согласно IEC/EN 60715, а также могут быть прикручены при помощи винтов
	ZB65	ZB65-XEZ 278474		1 шт	
Кнопки					
Для реле перегрузки закрытого исполнения Монтажный диаметр: 22.3 мм					
Внешняя кнопка сброса, IP65					
	ZW7... ZB12 ZB32 ZB65 ZB150	M22-DZ-B 254833		10 шт	Голубая кнопочная панель
	ZW7... ZB12 ZB32 ZB65 ZB150	M22-DZ-B-GB14 254834			Голубая кнопочная панель: RESET
Кнопка выключения, IP65					
	ZW7... ZB12 ZB32 ZB65 ZB150	M22-DZ-X 254835		10 шт	Без панели, панель должна быть добавлена
Кнопочные панели					
	M22-DZ-X	M22-XD-R 216423		10 шт	Красная табличка
		M22-XD-R-XO 218153			Красная кнопочная панель с белым кругом
		M22-XD-R-GB0 218194			Красная табличка STOP
Кожухи					
	Z5-.../FF225A	Z5/FF225A-XHB-Z 139579		1 шт	<div style="display: flex; flex-direction: column; gap: 5px;"> <div style="border: 1px solid black; padding: 2px;">DILM400-XHB</div> <div style="border: 1px solid black; padding: 2px;">DILM185A/225A</div> <div style="border: 1px solid black; padding: 2px;">Z5/FF225A-XHB-Z</div> <div style="border: 1px solid black; padding: 2px;">Z5-.../FF225A</div> <div style="border: 1px solid black; padding: 2px;">Z5/FF250-XHB</div> </div> Монтаж на контактор
	Z5-.../FF250	Z5/FF250-XHB 215217		1 шт	<div style="display: flex; flex-direction: column; gap: 5px;"> <div style="border: 1px solid black; padding: 2px;">Z5/FF250-XHB</div> <div style="border: 1px solid black; padding: 2px;">Z5-.../FF225A/250</div> <div style="border: 1px solid black; padding: 2px;">Z5/FF250-XHB</div> </div> Отдельный монтаж
	Монтаж Z5-.../FF250 на контакторы DILM185, DILM225, DILM250	Z5/FF250-XHB-Z 215218			<div style="display: flex; flex-direction: column; gap: 5px;"> <div style="border: 1px solid black; padding: 2px;">DIL M400-XHB</div> <div style="border: 1px solid black; padding: 2px;">DIL M185A/225A/250/300A</div> <div style="border: 1px solid black; padding: 2px;">Z5/FF225A/250-XHB-Z</div> <div style="border: 1px solid black; padding: 2px;">Z5-.../FF225A/250</div> <div style="border: 1px solid black; padding: 2px;">Z5/FF250-XHB</div> </div> Монтаж на контактор

Данные для выбора

	ZE ZB12	ZB32, ZB65, ZB150	Z5	ZW7
Чувствительность к выпадению фазы	●	●	●	-
Температурная компенсация	●	●	●	●
Дополнительные контакты 1Н/0 + 1Н/3	●	●	●	●
Кнопка тестирования/отключения	●	●	●	●
Кнопка ручного/автоматического сброса	●	●	●	●
Отдельный монтаж	-	●	●	●
Защита двигателей EEx e (PTB)	●	●	●	-
Защита устройств с тяжелым пуском	-	-	-	●
Отключение трех фаз	●	●	●	●

Защита однополюсных двигателей и двигателей постоянного тока

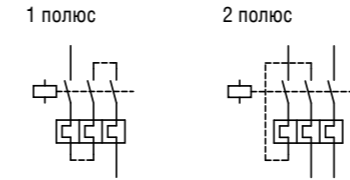

Монтажное положение

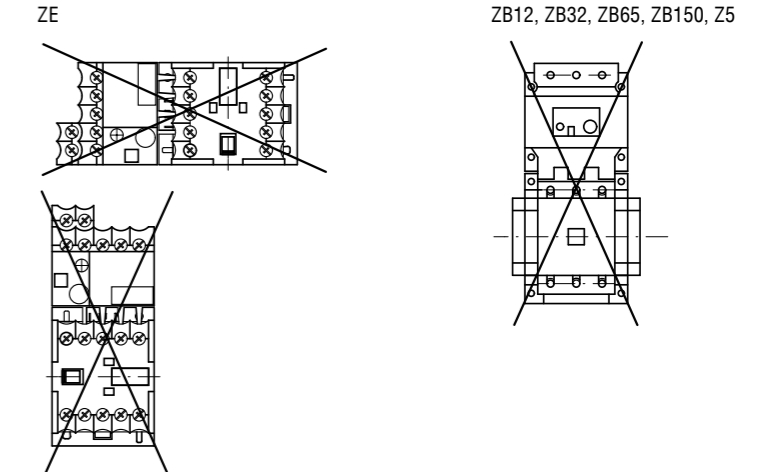

Характеристики отключения указаны для температуры окружающего воздуха 20 °С в холодном состоянии, без учета погрешности. Время отключения зависит от значения протекающего тока. Для устройств с рабочей температурой время отключения уменьшается приблизительно на 25% от указанных значений.

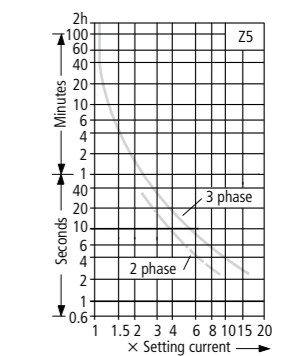
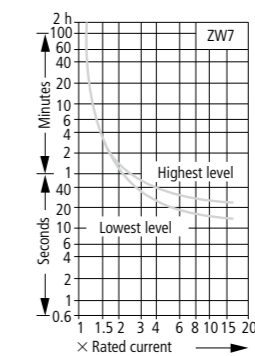
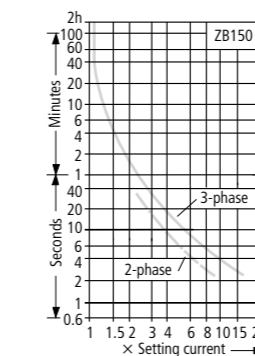
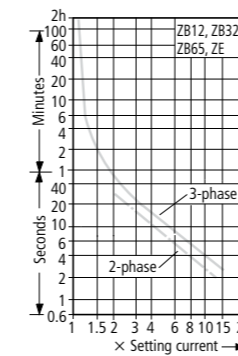

ZE, ZB

		ZE	ZB12, ZB32	ZB65	ZB150(КК)	
Общая информация						
Стандарты		IEC/EN 60947, VDE 0660, UL, CSA				
Климатическая устойчивость		Влажное тепло, постоянное, согласно IEC 60068-2-78 Влажное тепло, циклическое, согласно IEC 60068-2-30				
Температура окружающей среды		Непрерывная				
Открытая установка ¹⁾	°C	-25...50	-25...55	-25...55	-25...55	
Закрытая установка ¹⁾	°C	-25...40	-25...40	-25...40	-25...40	
Температурная компенсация		→ Информация по проектированию				
Монтажное положение		→ Информация по проектированию				
Вес		0.07	0.15	0.25	1.64	
Механическая ударопрочность, полусинусоидальный удар, 10 мс Соответствие IEC 60068-2-27	g	10	10	10	10	
Степень защиты		IP20	IP 20	IP00	IP00	
Защита от прикосновения спереди (IEC 536)		Защита от прикосновения пальцами и тыльной стороной кисти				
Силовые цепи						
Номинальная устойчивость к импульсному напряжению	U_{imp}	B AC	6000	6000	6000	8000
Категория перенапряжения/степень загрязнения			III/3	III/3	III/3	III/3
Номинальное напряжение изоляции						
AC	U_i	B AC	690	690	690	1000
Номинальное рабочее напряжение	U_e	B AC	690	690	690	1000
Надежное разъединение согласно VDE 0106 часть 101 и 101/A1						
Между вспомогательными и главными контактами		B AC	300	440	440	440
Между силовыми проводниками		B AC	300	440	440	440
Диапазон уставок реле перегрузки		A	0.1...12	0.1...32	6...75	25...175
Остаточная ошибка термокомпенсации > 40°C		%/K	≤ 0.25	≤ 0.25	≤ 0.25	≤ 0.25
Максимальный предохранитель защиты от короткого замыкания			→ стр. 2/5	→ стр. 2/7	→ стр. 2/9	→ стр. 2/9
Тепловые потери (3 полюса)						
При установленном минимальном значении	Вт		2.5	2.5	3	16
При установленном максимальном значении	Вт		6	6	7.5	18
Емкость зажимов						
Однопроволочный	мм ²		2 × (0.75 – 2.5)	2 × (1 – 6)	2 × (1 – 16) ⁴⁾	2 × (4 – 16)
Гибкий с наконечником	мм ²		2 × (0.5 – 1.5)	2 × (1 – 4) 2 × (1 – 6) ³⁾	1 × (1...25) 2 × (1...10) ²⁾	1 × (4 – 70) 2 × (4 – 50)
Многожильный	мм ²				1 × (16...25)	1 × (16...50) 2 × (16...50)
Одножильный или многожильный	AWG		18 – 14	14 – 8	14 – 2	3/0
Винты зажима			M3.5	M4	M6	M10
Момент затяжки	Нм		1.2	1.8	3.5	10
Инструмент						
Крестовая отвертка	Размер		2	2	2	–
Шлицевая отвертка	мм		0.8 × 5.5	1 × 6	1 × 6	–
Шестигранник	SW	мм	–	–	–	5

Примечания ¹⁾ Рабочий диапазон температуры окружающей среды в соответствии с IEC/EN 60947, PTB: от -5°C до +55°C

²⁾ При использовании двух проводников одинакового сечения

³⁾ Гибкий с наконечником, 6 мм², согласно DIN 46228

⁴⁾ При использовании ZB65-XEZ макс. 1 × (1...16)

Z5, ZW7

		Z5-.../FF225A(250)	ZW7	
Общая информация				
Стандарты		IEC/EN 60947, VDE 0660, UL, CSA		
Климатическая устойчивость		Влажное тепло, постоянное, согласно IEC 60068-2-78 Влажное тепло, циклическое, согласно IEC 60068-2-30		
Температура окружающей среды		Непрерывная		
Открытая установка ¹⁾	°C	-25...50	-25...50	
Закрытая установка ¹⁾	°C	-25...40	-25...40	
Температурная компенсация		Непрерывная		
Монтажное положение		→ Информация по проектированию		
Вес		1.55	0.8	
Механическая ударопрочность, полусинусоидальный удар, 10 мс, соответствие IEC 60068-2-27	g	10	10	
Степень защиты		IP00	IP00	
Защита от прикосновения спереди (IEC 536)		С клеммной крышкой	Защита от прикосновения пальцами и тыльной стороной кисти	
Силовые цепи				
Номинальная устойчивость к импульсному напряжению	U_{imp}	B AC	8000	6000
Категория перенапряжения/степень загрязнения			III/3	III/3
Номинальное напряжение изоляции				
AC	U_i	B AC	1000	690
Номинальное рабочее напряжение	U_e	B AC	1000	690
Надежное разъединение согласно VDE 0106 часть 101 и часть 101/A1				
Между вспомогательными и главными контактами		B AC	440	440
Между силовыми проводниками		B AC	440	440
Диапазон уставок реле перегрузки		A	50...300	40...630
Остаточная ошибка термокомпенсации > 40°C		%/K	≤ 0.25	–
Максимальный предохранитель защиты от короткого замыкания			→ страница 2/11	Определяется контактором
Тепловые потери (3 полюса)				
При установленном минимальном значении	Вт		16	3
При установленном максимальном значении	Вт		28	10
Емкость зажимов				
Гибкий с наконечником	мм ²		95	–
Многожильный с наконечником	мм ²		120	–
Одножильный или многожильный	AWG		250 MCM	–
Плоский провод	Число сегментов × ширина × толщина	мм	6 × 16 × 0.8 ²⁾	–
Шина	Ширина	мм	20 × 3	–
Отверстие для кабелей		мм	–	27
Винты зажима			M8 × 25	–
Момент затяжки		Нм	24	–
Инструмент				
Шестигранник	SW	мм	13	–

Примечание

¹⁾ Рабочий диапазон температуры окружающей среды в соответствии с IEC/EN 60947, PTB: от -5°C до +50°C

²⁾ Зажимы плоского провода: фиксация с помощью клеммной коробки



ZE, ZB, Z5, ZW7

			ZE	ZB12, ZB32	ZB65	ZB150(KK)	Z5-.../FF225 Z5-.../FF250	ZW7
Вторичные и контрольные цепи								
Номинальная устойчивость к импульсному напряжению	U_{imp}	B	6000	6000	6000	6000	6000	6000
Категория перенапряжения/степень загрязнения			III/3	III/3	III/3	III/3	III/3	III/3
Емкость зажимов								
Однопроволочный	мм ²		2 × (0.75 - 2.5)	2 × (0.75...4)	2 × (0.75 - 4)	2 × (0.75 - 4)	2 × (0.75 - 4)	2 × (0.75 - 4)
Гибкий с наконечником	мм ²		2 × (0.5 - 1.5)	2 × (0.75 - 2.5)	2 × (0.75 - 2.5)	2 × (0.75 - 2.5)	2 × (0.75 - 2.5)	2 × (0.75 - 2.5)
Одножильный или многожильный	AWG		2 × (18 - 12)	2 × (18 - 12)	2 × (18 - 12)	2 × (18 - 12)	2 × (18 - 12)	2 × (18 - 12)
Винты зажима			M3.5	M3.5	M3.5	M3.5	M3.5	M3.5
Момент затяжки	Нм		0.8 - 1.2	0.8 - 1.2	0.8 - 1.2	0.8 - 1.2	0.8 - 1.2	0.8 - 1.2
Инструмент								
Крестовая отвертка	Размер		2	2	2	2	2	2
Шлицевая отвертка	мм		0.8 × 5.5	1 × 6	1 × 6	1 × 6	1 × 6	1 × 6
Номинальное напряжение изоляции	U_i	B AC	690	500	500	500	500	500
Номинальное рабочее напряжение	U_e	B AC	500	500	500	500	500	500
Надежное разъединение согласно VDE 0106 часть 101 и 101/A1								
между вспомогательными контактами		B AC	300	240	240	240	240	240
Условный термический ток	I_{th}	A	6	6	6	6	6	6
Номинальный ток								
AC-15								
H/O контакт								
120 В	I_e	A	1.5	1.5	1.5	1.5	1.5	1.5
240 В	I_e	A	1.5	1.5	1.5	1.5	1.5	1.5
415 В	I_e	A	0.5	0.5	0.5	0.5	0.5	0.5
500 В	I_e	A	0.3	0.5	0.5	0.5	0.5	0.5
H/3 контакт								
120 В	I_e	A	1.5	1.5	1.5	1.5	1.5	1.5
240 В	I_e	A	1.5	1.5	1.5	1.5	1.5	1.5
415 В	I_e	A	0.7	0.9	0.9	0.9	0.9	0.9
500 В	I_e	A	0.5	0.8	0.8	0.8	0.8	0.8
DC-13 L/R - 15 мс ¹⁾								
24 В	I_e	A	0.9	0.9	0.9	0.9	0.9	0.9
60 В	I_e	A	0.75	0.75 ²⁾	0.75 ³⁾	0.75 ³⁾	0.75 ²⁾	0.75 ²⁾
110 В	I_e	A	0.4	0.4	0.4	0.4	0.4	0.4
220 В	I_e	A	0.2	0.2	0.2	0.2	0.2	0.2
Стойкость к короткому замыканию без сваривания								
макс. предохранитель		A gG/gL A gG/gL	4	6	6	6	6	6

Примечания ¹⁾ Номинальный ток: условия включения и отключения согласно DC-13, постоянная времени как указано

²⁾ Номинальный ток DC-13, 60 В: вспомогательный H/O контакт 0.6 А

EMT6

			EMT6
Общая информация			
Стандарты			IEC/EN 60947, VDE 0660, EN 55011
Климатическая устойчивость			Влажное тепло, постоянное, согласно IEC 60068-2-78 Влажное тепло, циклическое, согласно IEC 60068-2-30
Температура окружающего воздуха			
Открытая установка		°C	-25...60
Закрытая установка		°C	-25...45
Хранение		°C	-45...60
Монтажное положение			Любое
Вес		кг	0.15
Механическая ударопрочность, полусинусоидальный удар, 10 мс		g	10
Соответствие IEC 60068-2-27			
Степень защиты			IP20
Защита от прикосновения спереди (IEC 536)			Защита от прикосновения пальцами и тыльной стороной кисти
Надежное разъединение согласно VDE 0106 часть 101 и 101/A1			
между контактами		B AC	250
между контактами и входами питания		B AC	250
Вторичные и контрольные цепи			
Номинальная устойчивость к импульсному напряжению	U_{imp}	B AC	6000
Категория перенапряжения/степень загрязнения			III/3
Емкость зажимов			
Однопроволочный		мм ²	1 × 2.5 2 × (0.5 - 1.5)
Гибкий с наконечником		мм ²	1 × 2.5 2 × (0.5 - 1.5)
Одножильный или многожильный		AWG	20 - 14
Винт зажима			M3.5
Момент затяжки		Нм	1.2
Инструмент			
Крестовая отвертка		Размер	2
Шлицевая отвертка		мм	1 × 6
Вторичная цепь			
Номинальное напряжение изоляции	U_i	B	400
Номинальное рабочее напряжение			
AC-14			
H/O контакт			
415 В	I_e	A	3
H/3 контакт			
415 В	I_e	A	3
AC-15			
H/O контакт			
240 В	I_e	A	3
415 В	I_e	A	1
H/3 контакт			
240 В	I_e	A	3
415 В	I_e	A	1
Максимальный предохранитель защиты от короткого замыкания			
Предохранитель		gG/gL	A 6
Цепь управления			
Номинальное напряжение изоляции	U_i	B	240
Номинальное рабочее напряжение	U_e	B	240 ¹⁾
Притяжение и отпускание		× U_e	0.85 - 1.1
Потребление энергии			
AC		ВА	3.5
DC		Вт	2
Срабатывание при (приблизительно)		Ом	≥3600
Восстановление при (приблизительно)		Ом	≤1600

Примечания

¹⁾ EMT6(-DB)230B: $U_e = 230$ В



ZE, ZB

ZB

Реле перегрузки ZE

Основание ZB32-XEZ ZB65-XEZ

Тип	ZB32	ZB65
a	45	60
b	85	86
c	90.5	112
c2	3.8	4.7
a1	35	50
b1	75	75
b2	40.5	47
d	M4	M5

ZB12 ZB32

① 27.5
② 39
45

34
53
120

84
88

42
62
136

102

ZB32-38 ZB65

① 27.5
② 39
45

42
62
136

120

102

172

48

① 35
② 46.5
60

7.5
96.5
132

① OFF
② Reset/ON

Реле перегрузки ZB150

90
70

156
170

277

91

74
44

160
150

134

① OFF
② Reset/ON

ZB150KK

100

74
7
121

102

129
134

① 5
② 16.5

95
99
118

① OFF
② Reset/ON

Реле перегрузки

Реле перегрузки



Z5, ZW7, EMT6

Реле перегрузки свыше 75 А

Z5-.../FF250

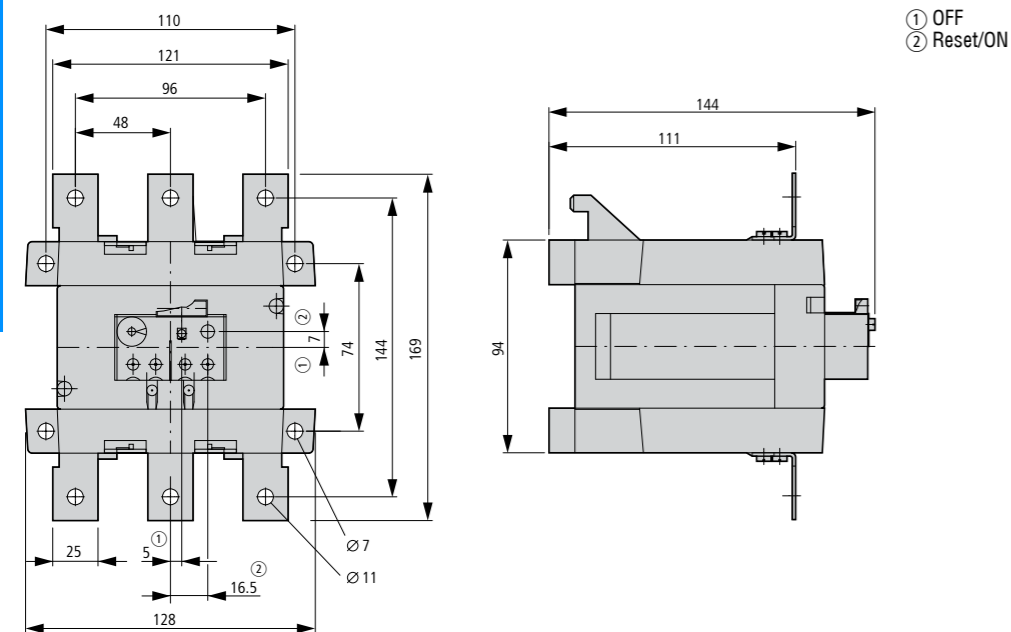

Реле перегрузки с управляющим трансформатором тока

ZW7

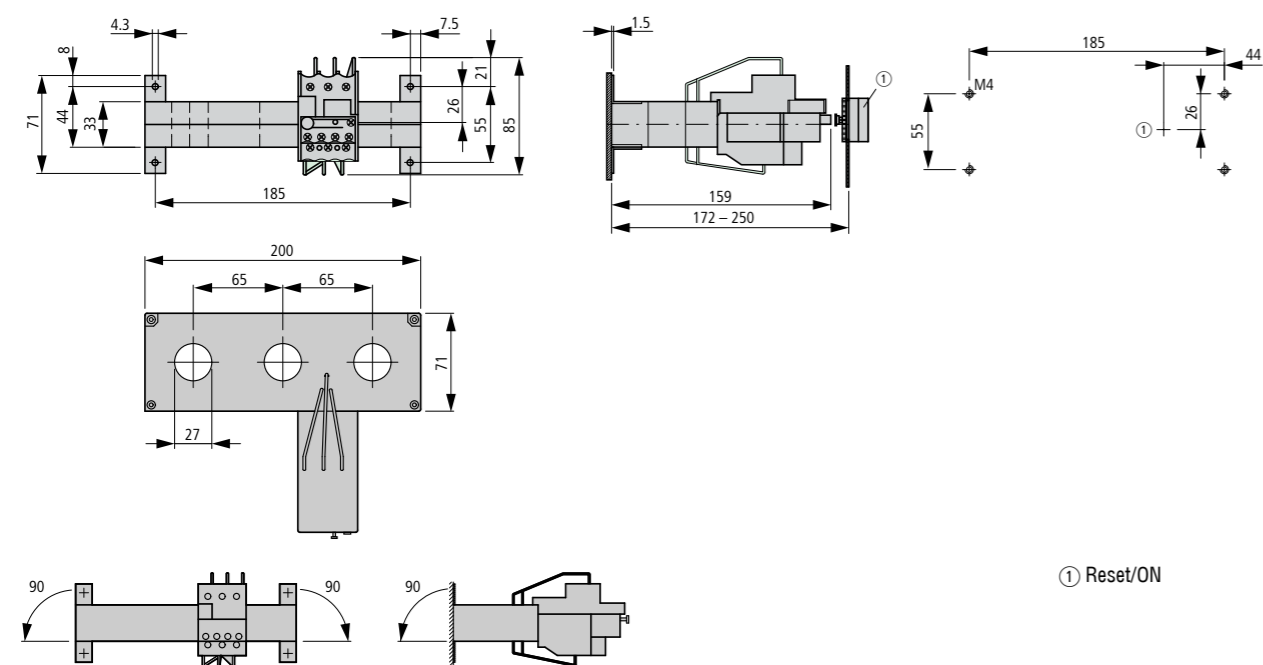

Термисторное реле защиты двигателя

EMT6...

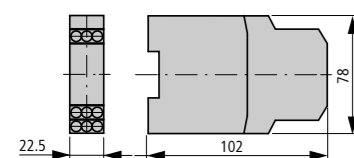

Внешняя кнопка сброса

M22-DZ-BM22-DZ-X

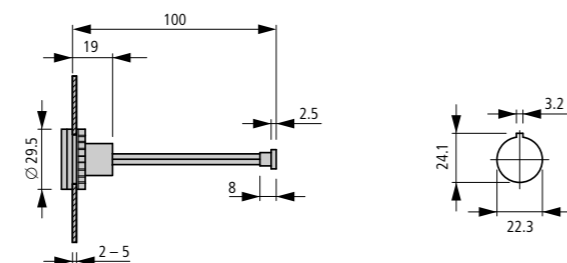

Z5, ZW7, EMT6

	Стр.
Обзор системы	3/2
Информация для заказа	
Автоматические выключатели защиты двигателя	3/3
Автоматические выключатели защиты двигателя для комбинирования с контакторами	3/4
Автоматические выключатели защиты трансформаторов	3/6
Автоматические выключатели с электронным расцепителем РКЕ	3/8
Вспомогательные контакты	3/12
Вспомогательные контакты, расцепители	3/14
Проектирование	
Аксессуары для автоматических выключателей в оболочках	3/16
Информация для заказа	
Изолированные оболочки	3/16
Аксессуары	3/22
Шинные адаптеры	3/24
Комплекты для соединения	3/26
Трехфазные соединители	3/27
Напряжения управления	3/29
Проектирование	
Автоматические выключатели защиты двигателя	3/30
Характеристические кривые	3/31
Отключающая способность	3/33
Технические данные	
Автоматические выключатели защиты двигателя	3/35
Вспомогательные контакты	3/37
Габаритные размеры	
Автоматические выключатели защиты двигателя PKZM0, PKZM1	3/39
Автоматические выключатели с электронным расцепителем РКЕ	3/40
Аксессуары	3/41
Автоматические выключатели защиты двигателя PKZM4	3/45
Аксессуары	3/48

PKZM01, PKZM0, PKZM4, PKE

Защита двигателей, трансформаторов, проводов и кабелей

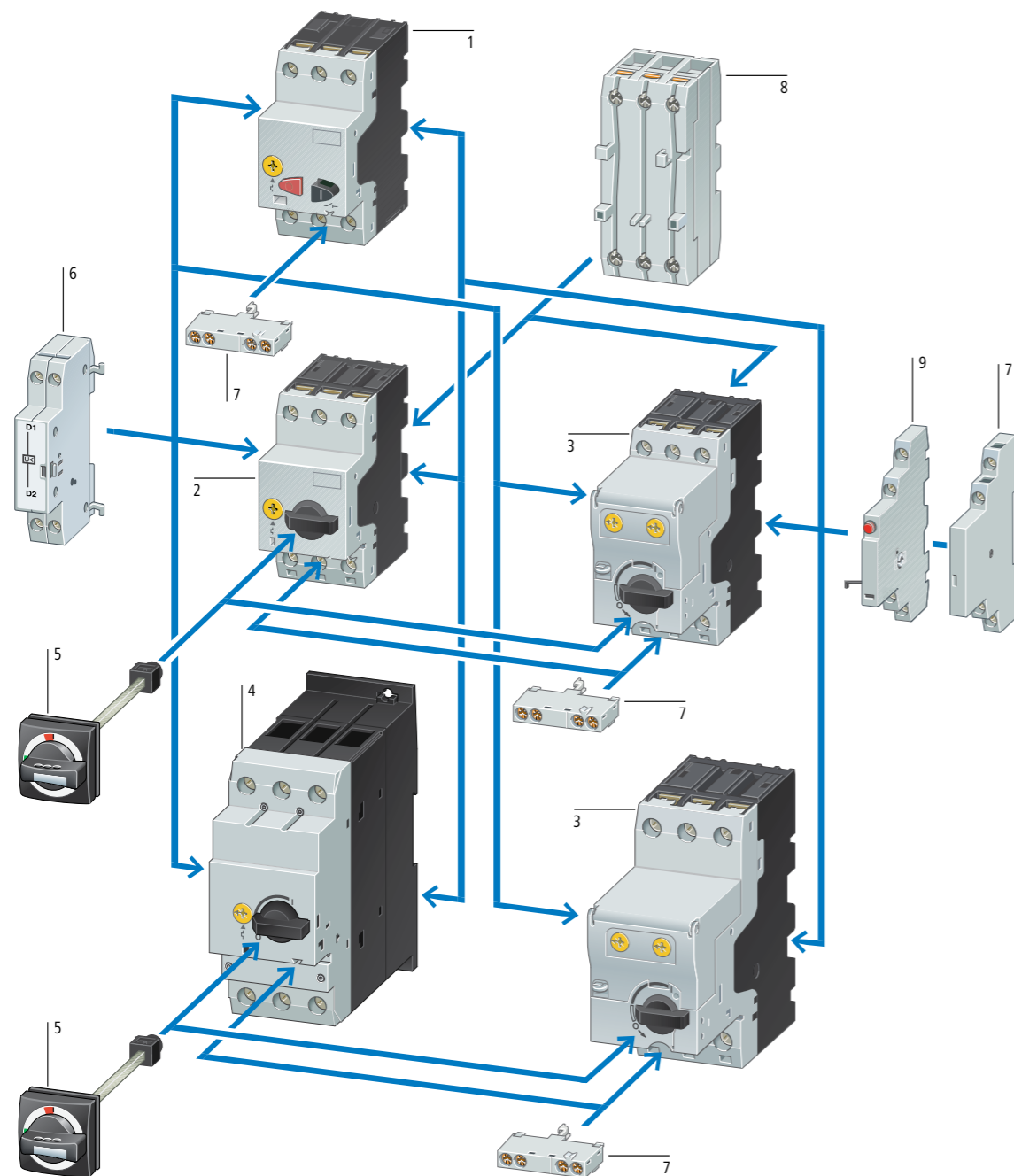

Базовое устройство

Автоматические выключатели защиты двигателя PKZM01 → Страница 3/3	1
Автоматические выключатели защиты двигателя PKZM0 → Страница 3/4	2
Автоматические выключатели защиты двигателя с электронным расцепителем PKE → Страница 3/8	3
Автоматические выключатели защиты двигателя PKZM4 → Страница 3/4	4

Дополнительные функции

Расцепители напряжения → Страница 3/14	6
Дополнительные контакты с индикацией срабатывания → Страница 3/14	7
Стандартные дополнительные контакты → Страница 3/12	7
Ограничитель тока → Страница 3/14	8

Монтажные аксессуары

Поворотная ручка на дверь щита IP65 → Страница 3/22	5
Изолированные оболочки → Страница 3/18	9
Монтаж/присоединение → Страница 3/24	7

PKZM01

Максимальная
мощность двигателяНоминальный
непрерывный
ток

Диапазон уставок

Винтовые зажимы

Тип
Код для заказаЦена
См. прайс-
листКол-во в
упаковке

AC-3	220 В	380 В	440 В
	230 В	400 В	
	240 В	415 В	

P	P	P	I_u
кВт	кВт	кВт	А

Расцепитель
перегрузки

Расцепитель КЗ

 I_r I_{rm}

А

А

Автоматические выключатели защиты двигателей, Типы координации «1» и «2»

	-	-	-	0.16	0.1...0.16	2.2	PKZM01-0,16 278475	1 шт
	-	0.06	0.06	0.25	0.16...0.25	3.5	PKZM01-0,25 278476	
	0.06	0.09	0.12	0.4	0.25...0.4	5.6	PKZM01-0,4 278477	
	0.09	0.12	0.18	0.63	0.4...0.63	8.8	PKZM01-0,63 278478	
	0.12	0.25	0.25	1	0.63...1	14	PKZM01-1 278479	
	0.25	0.55	0.55	1.6	1...1.6	22	PKZM01-1,6 278480	
	0.37	0.75	1.1	2.5	1.6...2.5	35	PKZM01-2,5 278481	
	0.75	1.5	1.5	4	2.5...4	56	PKZM01-4 278482	
	1.1	2.2	3	6.3	4...6.3	88	PKZM01-6,3 278483	
	2.2	4	4	10	6.3...10	140	PKZM01-10 278484	
	3	5.5	5.5	12	8...12	168	PKZM01-12 278485	
	4	7.5	9	16	10...16	224	PKZM01-16 283390	
	5.5	9	11	20	16...20	280	PKZM01-20 283383	
	5.5	12.5	12.5	25	20...25	350	PKZM01-25 288893	

Примечания

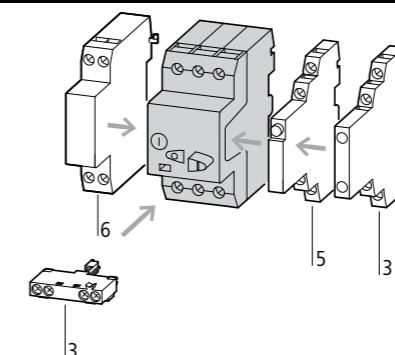

Аксессуары

3 Стандартные дополнительные контакты → Страница 3/8
5 Контакты индикации аварийного срабатывания → Страница 3/11
6 Независимый расцепитель, расцепитель минимального напряжения → Страница 3/11
Чувствительность к выпаданию фазы согласно IEC/EN 60947-4-1, VDE 0660
Может устанавливаться на DIN-рейку по IEC/EN 60715 высотой 7.5 или 15 мм

Страница

→ Страница 3/8
→ Страница 3/11
→ Страница 3/11

PKZM0, PKZM4

Максимальная мощность двигателя						Номинальный непрерывный ток	Диапазон уставок		Тип Код для заказа	Цена См. прайс-лист	Кол-во в упаковке
AC-3		440 В	500 В	660 В 690 В	I_u А		Расцепитель перегрузки I_r А	Расцепитель КЗ I_{rm} А			
220 В	380 В										
230 В	400 В										
240 В	415 В										
P	P	P	P	P							
кВт	кВт	кВт	кВт	кВт							

Автоматические выключатели защиты двигателей, Типы координации «1» и «2»

	-	-	-	-	0.06	0.16	0.1...0.16	2.2	PKZM0-0,16 072730		1 шт
	-	0.06	0.06	0.06	0.12	0.25	0.16...0.25	3.5	PKZM0-0,25 072731		
	0.06	0.09	0.12	0.12	0.18	0.4	0.25...0.4	5.6	PKZM0-0,4 072732		
	0.09	0.12	0.18	0.25	0.25	0.63	0.4...0.63	8.8	PKZM0-0,63 072733		
	0.12	0.25	0.25	0.37	0.55	1	0.63...1	14	PKZM0-1 072734		
	0.25	0.55	0.55	0.75	1.1	1.6	1...1.6	22	PKZM0-1,6 072735		
	0.37	0.75	1.1	1.1	1.5	2.5	1.6...2.5	35	PKZM0-2,5 072736		
	0.75	1.5	1.5	2.2	3	4	2.5...4	56	PKZM0-4 072737		
	1.1	2.2	3	3	4	6.3	4...6.3	88	PKZM0-6,3 072738		
	2.2	4	4	4	7.5	10	6.3...10	140	PKZM0-10 072739		
	3	5.5	5.5	5.5	11	12	8...12	168	PKZM0-12 278486		
	4	7.5	9	9	12.5	16	10...16	224	PKZM0-16 046938		
	5.5	9	11	12.5	15	20	16...20	280	PKZM0-20 046988		
	5.5	12.5	12.5	15	22	25	20...25	350	PKZM0-25 046989		
	7.5	15	15	22	30	32	25...32	448	PKZM0-32 278489		

Автоматические выключатели защиты двигателей, Типы координации "1" и "2"

	4	7.5	9	9	12.5	16	10...16	224	PKZM4-16 222350		1 шт
	5.5	12.5	12.5	15	22	25	16...25	350	PKZM4-25 222352		
	7.5	15	17.5	22	22	32	25...32	448	PKZM4-32 222353		
	11	20	22	24	30	40	32...40	560	PKZM4-40 222354		
	14	25	30	30	45	50	40...50	700	PKZM4-50 222355		
	17	30	37	37	55	58	50...58	812	PKZM4-58 222394		
	18.5	34	37	45	55	65	55...65	882	PKZM4-63 222413		

Автоматические выключатели²⁾. Для защиты кабельных линий

	-	-	-	-	-	16	10...16	224	PKZM4-16-CB 132591		1 шт
	-	-	-	-	-	25	16...25	350	PKZM4-25-CB 132592		
	-	-	-	-	-	32	25...32	448	PKZM4-32-CB 132593		

PKZM0, PKZM4

Винтовые зажимы на входящей стороне, пружинные на отходящей		Пружинные зажимы		Кол-во в упаковке	Примечания
Тип Артикул	Цена См. Прайс-Лист	Тип Артикул	Цена См. Прайс-Лист		

PKZM0-0,16-SC 229828		PKZM0-0,16-C 229669		1 шт	<p>Аксессуары</p> <p>3 Стандартные дополнительные контакты → 3/8</p> <p>5 Контакты индикации аварийного срабатывания → 3/11</p> <p>6 Независимый расцепитель, расцепитель минимального напряжения → 3/11</p> <p>Чувствительность к выпаданию фазы согласно IEC/EN 60947-4-1, VDE 0660 Может устанавливаться на DIN-рейку по IEC/EN 60715 высотой 7.5 или 15 мм Ex PTB 02 ATEX 3151, см. руководство → 3/18</p>
PKZM0-0,25-SC 229829		PKZM0-0,25-C 229670			
PKZM0-0,4-SC 229830		PKZM0-0,4-C 229671			
PKZM0-0,63-SC 229831		PKZM0-0,63-C 229672			
PKZM0-1-SC 229832		PKZM0-1-C 229673			
PKZM0-1,6-SC 229833		PKZM0-1,6-C 229674			
PKZM0-2,5-SC 229834		PKZM0-2,5-C 229675			
PKZM0-4-SC 229835		PKZM0-4-C 229676			
PKZM0-6,3-SC 229836		PKZM0-6,3-C 229677			
PKZM0-10-SC 229837		PKZM0-10-C 229678			
PKZM0-12-SC 278487		PKZM0-12-C 278488			
PKZM0-16-SC 229838		PKZM0-16-C 229679			

					<p>Не для использования в качестве выключателя.</p> <p>Чувствительность к потере фазы в соответствии с IEC/EN 60947-4-1, VDE 0660 часть 102.</p> <p>Максимальная включающая способность 65 kA (480 V/277 V) 22 kA (600 V/347 V)</p> <p>2) Стандарты: UL489; CSA-C22.2 по 5-09; IEC60947-4-1 Для применения в качестве защиты отходящих цепей</p>

Мощность двигателя					Номинальный непрерывный ток	Диапазон уставок		Винтовые зажимы		Кол-во в упаковке
АС-3						Расцепитель перегрузки	Расцепитель КЗ	Тип	Цена См. Прайс-Лист	
220 В	380 В	440 В	500 В	660 В	I_n					I_r
230 В	400 В			690 В						
240 В	415 В				А	А	А			
Р	Р	Р	Р	Р						
кВт	кВт	кВт	кВт	кВт						

Автоматические выключатели без защиты от перегрузки

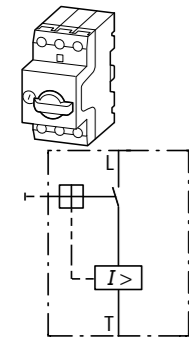

—	—	—	—	0.06	0.16	—	2.2	PKMO-0,16	072720	1 шт
—	0.06	0.06	0.06	0.12	0.25	—	3.5	PKMO-0,25	072721	
0.06	0.09	0.12	0.12	0.18	0.4	—	5.6	PKMO-0,4	072722	
0.09	0.12	0.18	0.25	0.25	0.63	—	8.8	PKMO-0,63	072723	
0.12	0.25	0.25	0.38	0.55	1	—	14	PKMO-1	072724	
0.25	0.37	0.55	0.75	1.1	1.6	—	22	PKMO-1,6	072725	
0.37	0.75	1.1	1.1	1.5	2.5	—	35	PKMO-2,5	072726	
0.75	1.5	1.5	2.2	3	4	—	56	PKMO-4	072727	
1.1	2.2	3	3	4	6.3	—	88	PKMO-6,3	072728	
2.2	4	4	4	7.5	10	—	140	PKMO-10	072729	
3	5.5	5.5	5.5	11	12	—	168	PKMO-12	278490	
4	7.5	9	9	12.5	16	—	224	PKMO-16	044502	
5.5	9	11	12.5	15	20	—	280	PKMO-20	203594	
5.5	12.5	12.5	15	22	25	—	350	PKMO-25	044503	
7.5	15	15	22	30	32	—	448	PKMO-32	278491	

Автоматические выключатели защиты трансформаторов

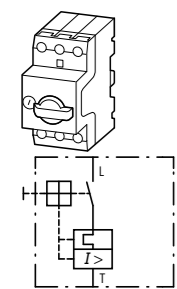

—	—	—	—	—	0.16	0.1...0.16	2.4	PKZMO-0,16-T	088907	1 шт
—	—	—	—	—	0.25	0.16...0.25	4.25	PKZMO-0,25-T	088908	
—	—	—	—	—	0.4	0.25...0.4	6.8	PKZMO-0,4-T	088909	
—	—	—	—	—	0.63	0.4...0.63	12	PKZMO-0,63-T	088910	
—	—	—	—	—	1	0.63...1	20	PKZMO-1-T	088911	
—	—	—	—	—	1.6	1...1.6	32	PKZMO-1,6-T	088912	
—	—	—	—	—	2.5	1.6...2.5	50	PKZMO-2,5-T	088913	
—	—	—	—	—	4	2.5...4	84	PKZMO-4-T	088914	
—	—	—	—	—	6.3	4...6.3	141	PKZMO-6,3-T	088915	
—	—	—	—	—	10	6.3...10	224	PKZMO-10-T	088916	
—	—	—	—	—	12	8...12	224	PKZMO-12-T	278492	
—	—	—	—	—	16	10...16	358	PKZMO-16-T	088917	
—	—	—	—	—	20	16...20	380	PKZMO-20-T	088918	
—	—	—	—	—	25	20...25	420	PKZMO-25-T	278493	

Примечания

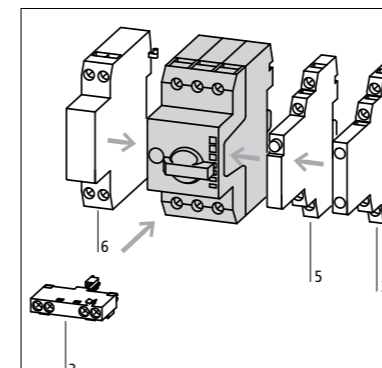

Аксессуары

- 3 Стандартные дополнительные контакты
- 5 Контакты индикации аварийного срабатывания
- 6 Независимый расцепитель, расцепитель минимального напряжения

Страница

- 3/8
- 3/11
- 3/11

При использовании PKMO в качестве защиты для двигателей с тяжелыми пусками, номинальный рабочий ток I_n необходимо пересчитывать на этапе проектирования, используя соответствующие коэффициенты:

CLASS 5 = 1.0
 CLASS 10 = 1.0
 CLASS 15 = 1.22
 CLASS 20 = 1.41
 CLASS 25 = 1.58
 CLASS 30 = 1.73
 CLASS 35 = 1.89
 CLASS 40 = 2.0

Может устанавливаться на DIN-рейку по IEC/EN 60715 высотой 7.5 или 15 мм.

Сочетание автоматических выключателей с магнитным расцепителем и контакторов → Раздел 4
 Требуется установить соответствующее тепловое реле для защиты от перегрузки.

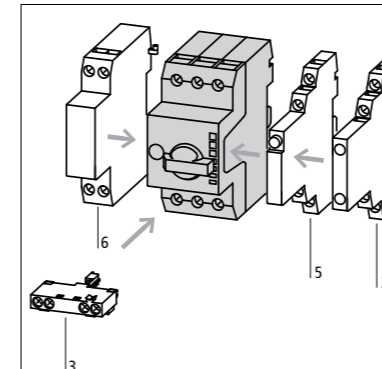

Аксессуары

- 3 Стандартные дополнительные контакты
- 5 Контакты индикации аварийного срабатывания
- 6 Независимый расцепитель, расцепитель минимального напряжения



Страница

- 3/8
- 3/11
- 3/11

Для защиты трансформаторов с высокими пусковыми токами.

Может устанавливаться на DIN-рейку по IEC/EN 60715 высотой 7.5 или 15 мм.

PKE

Номинальный непрерывный ток	Диапазон уставок		Базовое устройство со стандартной ручкой		Для использования с	
	Расцепитель перегрузки	Расцепитель КЗ	Тип Артикул	Цена См. Прайс-лист	Кол-во в упаковке	
I_n A	I_r 	I_{m3} 				
36	15 - 36	75 - 288	PKE32 121722		1 шт.	Базовое устройство PKE32
36	15 - 36	75 - 288	PKE65 138258		1 шт.	Базовое устройство PKE65
65	30 - 65	150 - 520	PKE65 138258		1 шт.	Базовое устройство PKE65







Стандартный модуль защиты		Кол-во в упаковке	Для использования с компонентами SmartWire-DT PKE-SWD-32 или PKE-SWD-SP	Модуль защиты с расширенными функциями		Кол-во в упаковке	Устройство в сборе со стандартной ручкой		Кол-во в упаковке
Тип Артикул	Цена См. Прайс-лист			Тип Артикул	Цена См. Прайс-лист		Тип Артикул	Цена См. Прайс-лист	
PKE-XTUCP-36 153164		1 шт.	Базовое устройство PKE32	PKE-XTUACP-36 168795		1 шт.	PKE32/XTUCP-36 168972		1 шт.
PKE-XTUWCP-36 168796		1 шт.	Базовое устройство PKE65	PKE-XTUWACP-36 168797		1 шт.	PKE65/XTUWCP-36 168973		1 шт.
PKE-XTUCP-65 168798		1 шт.	Базовое устройство PKE65	PKE-XTUACP-65 168799		1 шт.	PKE65/XTUCP-65 168974		1 шт.

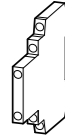
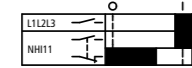
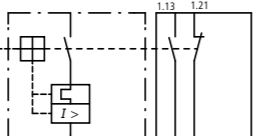
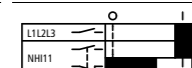
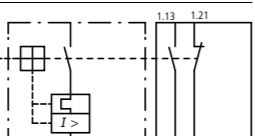
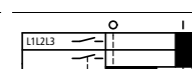
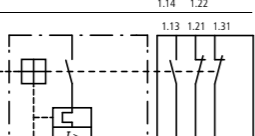
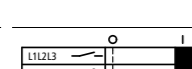

PKE

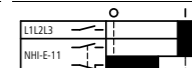
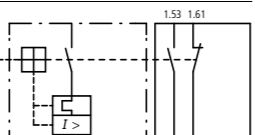
Контакты	Диаграмма работы	Условное обозначение	Для использования с	Тип Артикул	Цена См. Прайс-Лист	Кол-во в упаковке
H/O = Нормально открытый	H/O = Нормально закрытый					

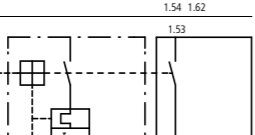
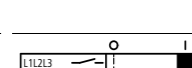
Стандартные дополнительные контакты
 Для автоматических выключателей защиты двигателей

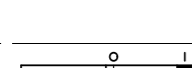
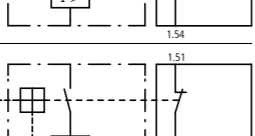
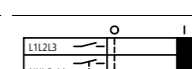
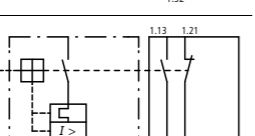
	1 H/O 1 H/3			Винтовые зажимы	PKZM01 PKZM0 PKZM4 PKZM0-T PKM0 PKE	NHI11-PKZ0 072896	5 шт
	1 H/O 1 H/3			Пружинные зажимы		NHI11-PKZ0-C 229680	
	1 H/O 2 H/3			Винтовые зажимы		NHI12-PKZ0 072895	
	2 H/O 1 H/3					NHI21-PKZ0 072894	
	1 H/O 1 H/3					NHI-E-11-PKZ0 082882	
	1 H/O					NHI-E-10-PKZ0 082884	
	1 H/O			Пружинные зажимы		NHI-E-10-PKZ0-C 229681	
	1 H/3					NHI-E-01-PKZ0-C 229682	
	1 H/O 1 H/3			Винтовые зажимы		NHI-B-11-PKZ0 208277	

PKE

Примечания

Может устанавливаться справа на автоматические выключатели защиты двигателей, трансформаторов, автоматические выключатели без защиты от перегрузки. Может использоваться совместно с :AGM, NHI-E-... контактами индикации аварийного срабатывания

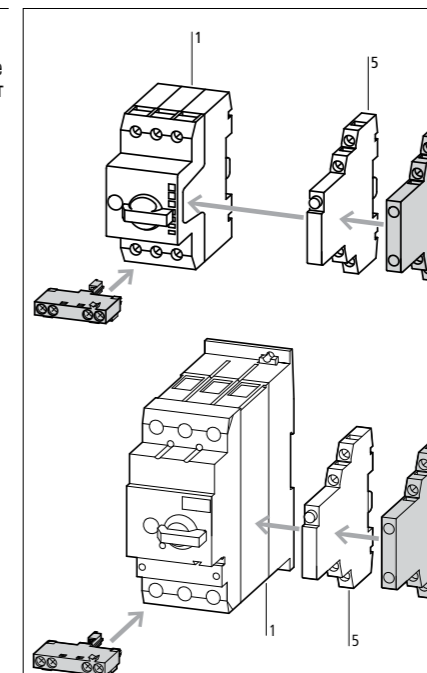

Может устанавливаться спереди на автоматические выключатели защиты двигателей, трансформаторов, автоматические выключатели без защиты от перегрузки. Ширина 45 мм (PKZM0) или 55 мм (PKZM4) автоматических выключателей защиты двигателей не меняется.

Аксессуары

1 Автоматические выключатели защиты двигателей
5 Контакты индикации аварийного срабатывания

Страница

→ 3/4

→ 3/11





PKE

Контакты

Н/О = Нормально открытый
Н/З = Нормально закрытый

Дополнительный контакт индикации аварийного срабатывания

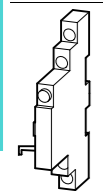
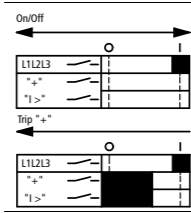
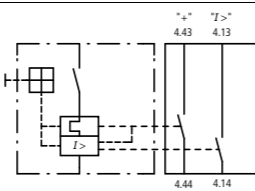
Для автоматических выключателей защиты двигателей

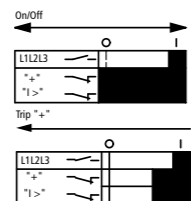
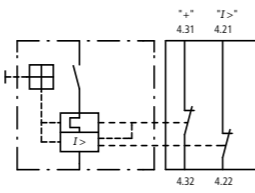
	2 × 1 Н/О			PKZM0 PKZM4 PKZM0-T PKM0 PKZM01 PKE
	2 × 1 Н/З			PKZM0 PKZM4 PKZM0-T PKM0 PKZM01 PKE

Дополнительные контакты предварительного срабатывания

Для автоматических выключателей защиты двигателей

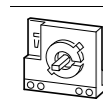
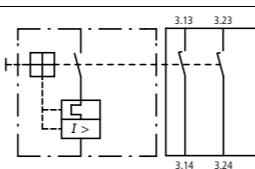
	2 Н/О		PKZM0 PKZM0-T PKM0 PKZM01
--	-------	---	--

Независимый расцепитель

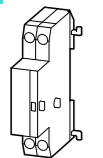
	Винтовые зажимы		PKZM0 PKZM4 PKZM0-T PKM0 PKZM01 PKE
--	-----------------	---	--

Расцепители минимального напряжения

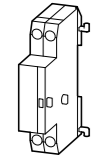
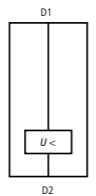
	Винтовые зажимы		PKZM0 PKZM4 PKZM0-T PKM0 PKZM01 PKE
	Пружинные зажимы		

Ограничитель тока

Для увеличения отключающей способности автоматических выключателей PKZM0-16, -20, -25, -32 до 150 кА/440 В

	PKZM0 PKZM4 PKE
---	-----------------------

PKE

Тип
Артикул

Цена
См.
Прайс-
Лист

Кол-во в
упаковке

Примечания

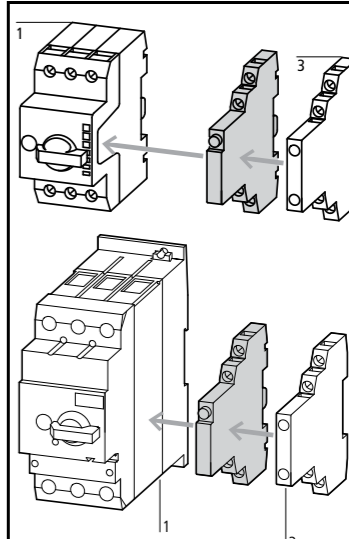
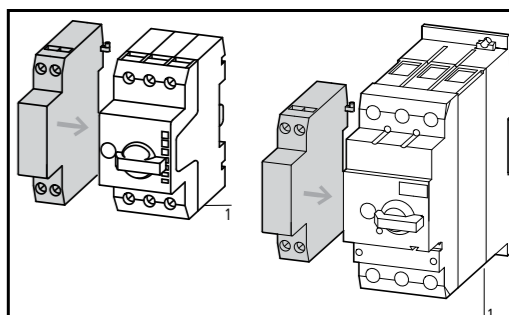
AGM2-10-PKZO 072898	2 шт	<p>Может устанавливаться на автоматический выключатель справа:</p> <p>Может использоваться со стандартными дополнительными контактами: NH11-PKZO NH12-PKZO NH121-PKZO NH1-E-...</p> <p>Раздельная индикация: а) Общая индикация срабатывания (перегрузка) б) Срабатывание по КЗ</p> <p>Локальная индикация КЗ с помощью красного указателя (сбрасывается вручную).</p>	
AGM2-01-PKZO 072899	2 шт		
VNI20-PKZO 203595	2 шт	Устанавливается на автоматический выключатель защиты двигателя спереди, ширина выключателя 45 мм не меняется. Для предварительного запитывания расцепителя минимального напряжения, в целях аварийного останова согласно EN 60204.	
VNI20-PKZO1 278495	5 шт		
A-PKZO(230V50HZ) 073187	2 шт	Устанавливается слева на автоматический выключатель защиты двигателя. Не может использоваться одновременно с расцепителем минимального напряжения U-PKZO	
A-PKZO(24VDC) 073200	2 шт	Для постоянного напряжения: при пульсирующем напряжении время срабатывания 5 с.	
U-PKZO(230V50HZ) 073135	2 шт	Устанавливается слева на автоматический выключатель защиты двигателя. Не может использоваться одновременно с независимым расцепителем A-PKZO. Может использоваться для аварийного останова согласно IEC/EN 60204.	
CL-PKZO 082881	1 шт	Максимальное напряжение $U_n = 690$ В, номинальный рабочий ток $I_n = 63$ А. Может использоваться для индивидуальной или групповой защиты. При групповой защите с помощью PKZM4 если необходимо, закажите дополнительно зажим BK25/3. Устанавливается спереди или сзади автоматического выключателя. PKZM4: 16 – 63 А: 100 кА/400 В PKZM4: 16 – 63 А: 10 кА/690 В	

Аксессуары

1 Автоматические выключатели защиты двигателей → 3/4

3 Стандартные вспомогательные контакты → 3/8

Страница

Аксессуары

1 Автоматические выключатели защиты двигателей → 3/4

Другие напряжения → 3/24

Страница



PKZM01, PKZM0

Автоматические выключатели защиты двигателя PKZM01, PKZM0, PKZM4, PKE

Оболочки		Аксессуары													
Тип	Тип	Степень защиты	Цвет ручки	NHI.-PKZO	AGM2-.-PKZO	NHI-E.-PKZO	VNI.-PKZO	VNI.-PKZO1	U-PKZO или A-PKZO	L-PKZO					
Оболочки для поверхностного монтажа															
Автоматические выключатели защиты двигателя PKZM01															
	CI-PKZO1	IP40	-	-	-	●	-	-	●	●					
	CI-PKZO1-G	IP65	-	-	-	●	-	-	●	●					
	CI-PKZO1-PVT	IP65	Красно-желтый	-	-	●	-	-	●	●					
	CI-PKZO1-PVS	IP65	Красно-желтый	-	-	●	-	-	●	●					
	CI-PKZO1-SVB	IP65	-	-	-	●	-	-	●	●					
	CI-PKZO1-SVB-V	IP65	-	-	-	●	-	● ¹⁾	●	●					
Автоматический выключатель защиты двигателя PKZM0															
	CI-K2-PKZO	IP41	-	●	-	●	-	-	●	●					
	CI-K2-PKZO-G	IP65	Черный	●	-	●	-	-	●	●					
	CI-K2-PKZO-GR	IP65	Красно-желтый	●	-	●	-	-	●	●					
	CI-PKZO-M	IP40	-	●	-	●	-	-	●	●					
	CI-PKZO-GM	IP55	Черный	●	-	●	-	-	●	●					
	CI-PKZO-GRM	IP55	Красно-желтый	●	-	●	-	-	●	●					
Автоматический выключатель защиты двигателя PKZM0 + дополнительный контакт предварительного срабатывания VNI-PKZO															
	CI-K2-PKZO-GV	IP65	Черный	●	-	-	●	-	●	●					
	CI-K2-PKZO-GRV	IP65	Красно-желтый	●	-	-	●	-	●	●					
	CI-K2-PKZO-GVM	IP55	Черный	●	-	-	●	-	●	●					
	CI-K2-PKZO-GRVM	IP55	Красно-желтый	●	-	-	●	-	●	●					

Примечания
 1) всегда необходимо

PKZM4, PLZM01, PKZM0

Автоматические выключатели защиты двигателя PKZM01, PKZM0, PKZM4, PKE

Оболочки		Аксессуары													
Тип	Тип	Степень защиты	Цвет ручки	NHI.-PKZO	AGM2-.-PKZO	NHI-E.-PKZO	VNI.-PKZO	VNI.-PKZO1	U-PKZO или A-PKZO	L-PKZO					
Оболочки для поверхностного монтажа															
Автоматические выключатели защиты двигателя PKZM4															
	CI-K4-PKZ4-G	IP65	Черный	●	●	●	-	-	●	●					
	CI-K4-PKZ4-GR	IP65	Красно-желтый	●	●	●	-	-	●	●					
Встраиваемые оболочки															
Автоматические выключатели защиты двигателя PKZM01															
	E-PKZO1	IP40	-	-	-	●	-	-	●	●					
	E-PKZO1-G	IP65	-	-	-	●	-	-	●	●					
	E-PKZO1-PVT	IP65	Красно-желтый	-	-	●	-	-	●	●					
	E-PKZO1-PVS	IP65	Красно-желтый	-	-	●	-	-	●	●					
	E-PKZO1-SVB	IP65	-	-	-	●	-	-	●	●					
	E-PKZO1-SVB-V	IP65	-	-	-	●	-	● ¹⁾	●	●					
Автоматические выключатели защиты двигателя PKZM0															
	E-PKZO	IP40	-	-	-	●	-	-	●	●					
	E-PKZO-G	IP55	Черный	-	-	●	-	-	●	●					
	E-PKZO-GR	IP55	Красно-желтый	-	-	●	-	-	●	●					

Примечания
 Возможность установки аксессуаров на автоматический выключатель в оболочке обозначена знаком: ●
 1) всегда необходимо

CI-PKZ

Степень защиты	Для использования с	Тип Код для заказа	Цена См. прайс-лист	Кол-во в упаковке	
Изолированные оболочки для поверхностного монтажа					
Для автоматических выключателей защиты двигателей PKZM01					
	IP40	PKZM01+NHI-E или VHI-PKZ01+U или A или NHI+L (2 шт)	CI-PKZ01 281403	1 шт	Встроенный зажим для PE(N) проводника, по 2 кабельных ввода M25 сверху и снизу.
	IP65		CI-PKZ01-G 281404		
		PKZM01+NHI-E или +U или A (расцепителем) +L (2 шт)	CI-PKZ01-SVB 281405		
			CI-PKZ01-SVB-V 281944	1 шт	
			CI-PKZ01-PVT 281406	1 шт	
			CI-PKZ01-PVS 281407		
Для автоматических выключателей защиты двигателей PKZM0					
	IP41 при горизонтальном монтаже	PKZM0-... +NHI или AGM+U или A (расцепителем) +NHI-E +L-PKZ0 (2 шт)	CI-K2-PKZ0 219653	1 шт	По 2 кабельных ввода M25 сверху и снизу. Диафрагма для ввода кабеля сверху, снизу, на задней стенке и для контрольных проводников. Оболочка CI-K2 включает зажимы для N и PE проводников.
	IP65		CI-K2-PKZ0-G 219654		
			CI-K2-PKZ0-GR 219655		
	IP40	PKZM0-...+NHI или U или A +L-PKZ0 (2 шт)	CI-PKZ0-M 267083		Встроенный зажим для PE(N) проводника, по 2 кабельных ввода M25 сверху и снизу.
	IP55	PKZM0-...+NHI-E +NHI или U или A +L-PKZ0 (2 шт)	CI-PKZ0-GM 260089	1 шт	
			CI-PKZ0-GRM 260104		
Для автоматических выключателей защиты двигателей PKZM0 с дополнительными контактами предварительного срабатывания					
	IP65	+NHI или AGM+U или A +L-PKZ0 (2 шт)	CI-K2-PKZ0-GV 219657	1 шт	По 2 кабельных ввода M25 сверху и снизу. Диафрагма для ввода кабеля сверху, снизу, на задней стенке и для контрольных проводников. Оболочка CI-K2 включает зажимы для N и PE проводников.
			CI-K2-PKZ0-GRV 219656		
	IP55	PKZM0-... и VHI +U или A (расцепителем) +L-PKZ0 (2 шт)	CI-PKZ0-GVM 263526	1 шт	Встроенный зажим для PE(N) проводника, по 2 кабельных ввода M25 сверху и снизу.
			CI-PKZ0-GRVM 263525		







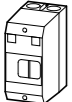

E-PKZ

Степень защиты	Для использования с	Тип Код для заказа	Цена См. прайс-лист	Кол-во в упаковке	
Для автоматических выключателей защиты двигателей PKZM4					
	IP65	С черно-серой поворотной ручкой	CI-K4-PKZ4-G 225524	1 шт	Метрические кабельные вводы: сверху и снизу: M25/M32 на задней стенке: M25/M32 для контрольных кабелей: M20 Оболочка CI-K4 включает зажим для PE проводника
	IP65	С красно-желтой поворотной ручкой для использования в качестве аварийного выключателя согласно IEC/EN 60204	CI-K4-PKZ4-GR 225525	1 шт	
Встраиваемые изолированные оболочки для скрытого монтажа					
Для автоматических выключателей защиты двигателей PKZM01					
	IP40 спереди	PKZM01 + NHI или U или A +NHI-E или VHI +L (2 шт)	E-PKZ01 281633	1 шт	Встроенный зажим для PE(N) проводника.
	IP65 спереди		E-PKZ01-G 281634		
		PKZM01 +U или A +L (2 шт)	E-PKZ01-SVB 281635		
			E-PKZ01-SVB-V 281943		
		PKZM01 +U или A +NHI-E или VHI +L (2 шт) PKZM01 +NHI-E или VHI-PKZ01 +U или A +L (2 шт)	E-PKZ01-PVT 281636		
			E-PKZ01-PVS 281637		
Для автоматических выключателей защиты двигателей PKZM0					
	IP40 спереди	Оболочка с отверстием под переднюю часть выключателя.	E-PKZ0 072906	1 шт	Встроенный зажим для PE(N) проводника.
	IP55 спереди	С черно-серой поворотной ручкой	E-PKZ0-G 072907		
		С красно-желтой поворотной ручкой для использования в качестве аварийного выключателя согласно IEC/EN 60204	E-PKZ0-GR 072908		

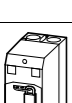
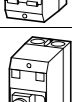
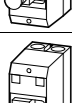



CI-PKZ

	Степень защиты	Для использования с	Тип Артикул	Кол-во в упаковке
Изолированные оболочки для поверхностного монтажа				
Для автоматических выключателей защиты двигателя PKZM01 Встроенная клемма PE(N)				
	IP41	PKZM01 +NHI-E or VHI-PKZ01 +U or A or NHI +L (2 шт.)	CI-PKZ01-NA 281408	1 шт.
	С мембраной для кнопок IP65	PKZM01 +NHI-E or VHI-PKZ01 +U or A or NHI +L (2 шт.)	CI-PKZ01-NA-G 281409	1 шт.
	Для блокировки замком в выключенном положении IP65	PKZM01 +NHI-E or VHI-PKZ01 +U or A +L (2 шт.)	CI-PKZ01-NA-SVB 281630	1 шт.
	Для блокировки замком в выключенном положении, для сочетания с VHI-PKZ01 IP65	PKZM01 +NHI-E +U or A +L (2 шт.)	CI-PKZ01-NA-SVB-V 281945	1 шт.
	С кнопкой аварийного останова, с фиксацией IP65		CI-PKZ01-NA-PVT 281631	1 шт.
	С кнопкой аварийного останова, отмена фиксации ключем IP65		CI-PKZ01-NA-PVS 281632	1 шт.
Для автоматических выключателей защиты двигателей PKZM0 Встроенные клеммы N и PE				
	С черно-серой ручкой IP55	PKZM0-... +NHI or U or A +NHI-E +L-PKZ0 (2 части)	CI-K2-PKZ0-NA-G 262680	1 шт.
	С красно-желтой ручкой, для использования в качестве аварийного выключателя в соответствии с EN 60204 IP55		CI-K2-PKZ0-NA-GR 262681	1 шт.
Для автоматических выключателей защиты двигателей PKZM0 доп.контактами (замыкание с опережением) Встроенные клеммы N и PE				
	С черно-серой ручкой IP55	PKZM0-... +VHI... + U... +L-PKZ0 (2 части)	CI-K2-PKZ0-NA-GV 262682	1 шт.
	С красно-желтой ручкой, для использования в качестве аварийного выключателя в соответствии с EN 60204 IP55		CI-K2-PKZ0-NA-GRV 262683	1 шт.



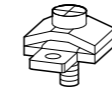
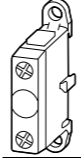

SVB-PKZ, CI/EPKZ01

	Степень защиты	Для использования с	Тип Код для заказа	Цена См. прайс-лист	Кол-во в упаковке
Изолированные оболочки для поверхностного монтажа					
Функция запирания замком До 3-х замков с толщиной скобы 3 – 6 мм, для использования с главным выключателем согласно IEC/EN 60204					
		PKZM0 или PKZM4 блокируются в положении 0.	CI-K2-PKZ0-G(R)(V) CI-PKZ0-G(R)(V)M CI-K4-PKZ4-G(R)	SVB-PKZ0-CI 035129	3 шт.
			E-PKZ0-G(R)	SVB-PKZ4-CI 225526	1 шт.
				SVB-PKZ0-E 035127	3 шт.
Зажим для нейтрали Для подключения 5-го проводника					
		Гибкий проводник, 1 – 4 мм ²	CI-K2-PKZ0-...	K-CI-K1/2 207451	20 шт.
					
		63 А, гибкий проводник, 6 – 16 мм ²	CI-K4-PKZ4-G(R)	K25/1 096200	10 шт.
			E-PKZ0(-G)(-GR) E-PKZ01(-G)	N-PKZ0 082160	20 шт.





CI-PKZ

Кабельный ввод	Диаметр отверстия мм	Внешний диаметр кабеля мм	Тип Код для заказа	Цена См. Прайс- Лист	Кол-во в упаковке
Метрические кабельные сальники согласно EN 50262					
• Со стопорной гайкой • IP68 до 5-ти бар, не содержит галогенов					
 M20	20.5	6 – 13	V-M20 206910		20 шт
M25	25.5	9 – 17	V-M25 206911		
M32	32.5	13 – 21	V-M32 206912		
M32	32.5	18 – 25	V-M32G 226156		
Метрические изоляционные втулки					
• IP66 • С продавливаемыми диафрагмами					
 M20	20.5	1 – 13	KT-M20 207602		100 шт
M25	25.5	1 – 18	KT-M25 207603		
M32	32.5	1 – 24	KT-M32 207604		

Цвет	Для использования с	Тип Артикул	Цена См. Прайс- Лист	Кол-во в упаковке	Примечания
------	------------------------	----------------	-------------------------------	----------------------	------------

Поворотная ручка на дверь IP65



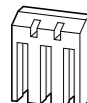

Может использоваться с PKZM0 или PKZM4

	Для использования в качестве главного выключателя согласно IEC/EN 60204	Черный	PKZM0 PKZM4	PKZO-XH 106132	1 шт	Ось А-Н-PKZO может быть отрезана до желаемой длины для монтажной глубины от 100 – 240 мм. Включает держатель и ось. Положения ON/OFF и «+» (срабатывание), Блокировка, до 3-х навесных замков, толщина скобы 4 – 8 мм. Может блокироваться во включенном положении, если требуется.
	Для использования в качестве главного выключателя с функцией аварийного останова, согласно EN 60204	Желто-красный		PKZO-XRH 106133		
	Для использования в качестве главного выключателя согласно EN 60204, а также для установки PKZM0 горизонтально	Черный		PKZO-XH-MCC 106136		
	Для использования в качестве главного выключателя согласно EN 60204, а также для установки PKZM0 горизонтально	Желто-красный		PKZO-XRH-MCC 106137		
	For use as main switch to IEC/EN 60204	Black	PKE	PKE-XH¹⁾ 142416	1 шт	Pluggable PKZO-XAH extension shaft, can be cut to any required length for installation depths of 100...240 mm. Follower included in delivery. With ON/OFF switch position and "+" (tripped), lockable With 3 padlocks, 4 – 8 mm hasp.
	For use as a main switch with emergency switching off function to EN 60204	Red-yellow		PKE-XRH¹⁾ 142417		
	For use as a main switch to EN 60204 in MCC power distribution systems and with PKE installed rotated by 90°	Black		PKE-XH-MCC¹⁾ 142418		
	For use as a main switch with emergency- switching off function to EN 60204 in MCC power distribution systems and with PKE installed rotated by 90°	Red-yellow		PKE-XRH-MCC¹⁾ 142419		

Клеммная крышка

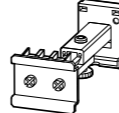
	Для увеличения степени защиты PKZM4 до IP2x		PKZM4	HB-PKZ4 256581	1 шт
---	---	--	-------	--------------------------	------

CI-PKZ

Тип Код для заказа	Цена См. Прайс- Лист	Кол-во в упаковке
Телескопические адаптеры		
С рейкой 45 мм согласно IEC/EN 60715, для компенсации монтажной глубины устройств с задним присоединением в оболочках CI-K...		
 Телескопический адаптер	M22-TA 226161	1 шт Регулируется бесступенчато, от 75 – 115 мм.
 Блокируемая поворотная ручка	Для установки на автоматические выключатели защиты двигателей PKZM0 и PKZM4, для использования в качестве главного выключателя согласно EN 60204. Может блокироваться навесным замком в положении «0». Толщина скобы замка: 3 – 6.35 мм	AK-PKZO 030851 5 шт Не может совмещаться с VNI-PKZO.
Пломбировочное устройство		
Для предотвращения изменения настроек расцепителя и доступа к функции «тест», автоматический выключатель может быть опломбирован с помощью стандартного пломбировочного троса Для использования с PKZM0 и PKZM4		
 Плоский зажим согласно DIN 46244	Для подключения изолированного наконечника для: силовых кабелей до 25 А, 1 × 6.3 мм (DIN 46245), кабелей цепей управления 6 А, 2 × 2.8 мм (DIN 46247)	PL-PKZO 203599 5 шт
		BT483 059904 100 шт Используйте изолированные наконечники согласно DIN 46245.

Цвет	Напряжение В	Тип Артикул	Цена См. Прайс- Лист	Упаковка
------	-----------------	----------------	-------------------------------	----------



Индикатор с неоновой лампой

	CI-K2-PKZO-... CI-K4-PKZ4 E-PKZO-... CI-PKZO1 E-PKZO1	белый	110 – 230 230 – 400 415 – 500	L-PKZO(230V) 082151 L-PKZO(400V) 082152 L-PKZO(500V) 082153	10 шт 10 шт 5 шт
	CI-K2-PKZO-... CI-K4-PKZ4 E-PKZO-... CI-PKZO1 E-PKZO1	зеленый	110 – 230 230 – 400 415 – 500	L-PKZO-GN(230V) 082154 L-PKZO-GN(400V) 082155 L-PKZO-GN(500V) 082156	10 шт 10 шт 5 шт
	CI-K2-PKZO-... CI-K4-PKZ4 E-PKZO-... CI-PKZO1 E-PKZO1	красный	110 – 230 230 – 400	L-PKZO-RT(230V) 082157 L-PKZO-RT(400V) 082158	10 шт 10 шт

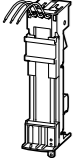
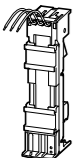
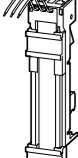
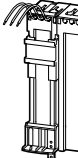
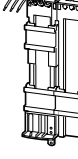
BVA



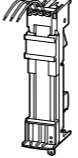
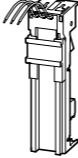
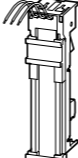
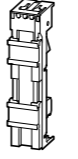
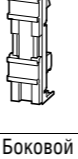

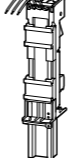
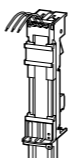
	Номинальное рабочее напряжение	Номинальный рабочий ток	Емкость зажимов	Ширина адаптера	Длина адаптера	Монтажная рейка	Для использования с	Тип Код для заказа	Цена См. Прайс-Лист	Кол-во в упаковке	Примечания
	U _e В	I _e А		мм	мм	Кол-во					
Шинный адаптер, 3 полюса											
Одобрено согласно UL 508. Для монтажа на медную сборную шину, расстояние между центрами шин 60 мм. Толщина шины 5 мм или 10 мм.											
Для прямого пуска											
	690	25	AWG 12 (4 мм ²)	45	200	1	PKZM0, PKE + DILM7 PKZM0, PKE + DILM9 PKZM0, PKE + DILM12 PKZM0, PKE + DILM15 MSC-D-0,25-M7... до MSC-D-16-M15...	BBA0-25 101451		4 шт	Для использования в комбинации с индивидуальными устройствами PKZM0, DILM и комплектом для соединения PKZM0-XDM12
	690	32	AWG 10 (6 мм ²)	45	200	2	PKZM0, PKE + DILM17 PKZM0, PKE + DILM25 PKZM0, PKE + DILM32	BBA0-32 101452			Для использования в комбинации с индивидуальными устройствами PKZM0 и DILM, используйте электрический соединительный модуль PKZM0-XM32DE
	690	63	AWG 8 (10 мм ²)	55	260	2	PKZM4 + DILM17 PKZM4 + DILM25 PKZM4 + DILM32 PKZM4 + DILM40 PKZM4 + DILM50 PKZM4 + DILM65	BBA4L-63 101459			Для электрического соединения PKZM4 + DILM17 – DILM32: MVS-LB0-0M-G PKZM4 + DILM40 – DILM65: PKZM4-XM65DE может быть использован
Для реверсивных сборок											
	690	25	AWG 12 (4 мм ²)	90	200	1	PKZM0 + 2 × DILM7 PKZM0 + 2 × DILM9 PKZM0 + 2 × DILM12 MSC-R-0,25-M7... до MSC-R-12-M12...	BBA0R-25 101453		2 шт	Для использования в комбинации с индивидуальными устройствами PKZM0 и DILM, используйте реверсивный комплект для соединения PKZM0-XRM12
	690	32	AWG 10 (6 мм ²)	90	200	2	PKZM0 + 2 × DILM17 PKZM0 + 2 × DILM25 PKZM0 + 2 × DILM32 MSC-R-16-M17... до MSC-R-32-M32...	BBA0R-32 101454		2 шт	Для использования в комбинации с индивидуальными устройствами PKZM0 и DILM, используйте соединительный модуль PKZM0-XM32DE и комплект для реверсивного соединения DILM32-XRL

BVA



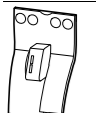
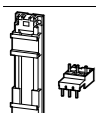
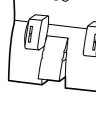
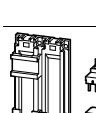
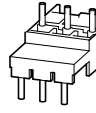
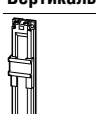











	Номинальное рабочее напряжение	Номинальный рабочий ток	Емкость зажимов	Ширина адаптера	Длина адаптера	Монтажная рейка	Для использования с	Тип Код для заказа	Цена См. Прайс-Лист	Кол-во в упаковке	Примечания
	U _e В	I _e А		мм	мм	Кол-во					
Шинный адаптер, 3 полюса											
Одобрено согласно UL 508. Для монтажа на медную сборную шину, расстояние между центрами шин 60 мм. Толщина шины 5 мм или 10 мм.											
Для пусковых сборок с пружинными зажимами											
	690	16	AWG 14 (2.5 мм ²)	45	200	2	PKZM0-C + DILMC7 PKZM0-C + DILMC9 PKZM0-C + DILMC12	BBA0C-16 101455		4 шт	Согласно UL 508: I _e = 12 А
Автоматические выключатели защиты двигателя											
	690	63	AWG 8 (10 мм ²)	54	200	1	PKZM4	BBA4-63 101457		4 шт	
Универсальный адаптер для свободной установки											
	690	25	AWG 12 (4 мм ²)	45	200	2		BBA0-25/2TS 101481		4 шт	Монтажная рейка может быть смещена с шагом 1.25 мм.
Пустой модуль без электрических контактов											
				45	200	2		BBA0/2TS-L 101482		4 шт	Монтажная рейка может быть смещена с шагом 1.25 мм. Для реверсивных сборок и сборок «звезда-треугольник».
				54	200	2		BBA4/2TS-L 101483		4 шт	
Боковой модуль. Может быть установлен с обеих сторон											
				9	200			BBA-XSM 101484		10 шт	Для установки на шинный адаптер, увеличение монтажной шины.
Для устройств плавного пуска											
	690		AWG 12 (6 мм ²)	45		2	PKZM0, PKE + DS7...016N... PKZM0, PKE + DS7...024N... PKZM0, PKE + DS7...032N...	BBA0L-32 142527		1 шт	–
Для устройств плавного пуска											
	690		AWG 12 (4 мм ²)	45		1	PKZM0, PKE + DS7...004N... PKZM0, PKE + DS7...007N... PKZM0, PKE + DS7...009N... PKZM0, PKE + DS7...012N...	BBA0L-25 142526		1 шт	



PKZM0, PKZM4

Для использования с	Тип Код для заказа	Цена См. прайс-лист	Кол-во в упаковке	Примечания
Комплекты для соединения				
Прямой пуск				
	PKZM0, PKE + DILM12 PKZM0, PKE + DILM9 PKZM0, PKE + DILM12 PKZM0, PKE + DILM15 DS7-34...SX004... DS7-34...SX007... DS7-34...SX009... DS7-34...SX012...	PKZM0-XDM12 283149	1 шт	Состоит из: • Механического соединительного элемента между PKZM0 и контактором • Электрического штекерного соединителя силовых проводников между PKZM0 и контактором • Руководства по присоединению Используйте DILA-XHIT... в качестве дополнительных контактов → 1/29
	PKZM0, PKE + DILM17 PKZM0, PKE + DILM25 PKZM0, PKE + DILM32	PKZM0-XDM32 283153	1 шт	Состоит из: • Вертикального адаптера • Соединения силовой цепи между PKZ и контактором
	PKZM4 + DILM40 PKZM4 + DILM50 PKZM4 + DILM65	PKZM4-XDM65 101053	1 шт	Состоит из: • Вертикального адаптера • Соединения силовой цепи между PKZ и контактором
Реверсивные пусковые комбинации				
	PKZM0, PKE + DILM7 PKZM0, PKE + DILM9 PKZM0, PKE + DILM12 PKZM0, PKE + DILM15	PKZM0-XRM12 283185	1 шт	Состоит из: • Механического соединительного элемента между PKZM0 и контактором • Электрического безинструментального втычного соединителя силовых проводников для реверсивной сборки • Цепи электрической блокировки, втычное присоединение: – K1M: A1 –K2M: 21 – K1M: 21 –K2M: A1 – K1M: A2 –K2M: A2 • Руководство по присоединению Используйте DILA-XHIT... в качестве дополнительных контактов → 1/29
	PKZM0, PKE + DILM17 PKZM0, PKE + DILM25 PKZM0, PKE + DILM32	PKZM0-XRM32 283189	1 шт	Состоит из: • Вертикального адаптера • Соединения силовых цепей для реверсивной сборки
Электрический соединительный модуль				
	PKZM0, PKE + DILM17 PKZM0, PKE + DILM25 PKZM0, PKE + DILM32 DS7-34...SX016... DS7-34...SX014... DS7-34...SX032...	PKZM0-XM32DE 239349	5 шт	Соединение силовой цепи между PKZM0 и контактором. Используется только в комбинации с адаптером установки на шину.
	PKZM4 + DILM40 PKZM4 + DILM50 PKZM4 + DILM65	PKZM4-XM65DE 101056	5 шт	Соединение силовой цепи между PKZM4 и контактором. Используется только в комбинации с адаптером установки на шину.
Вертикальный адаптер				
	PKZM4 + DILM40 PKZM4 + DILM50 PKZM4 + DILM65	PKZM4-XC55/2 101054	4 шт	Состоит из: • Платы адаптера шириной 55 мм • Соединителя для установки других адаптеров • Для реверсивных сборок и сборок «звезда-треугольник»
	PKZM4 + DILM40 PKZM4 + DILM50 PKZM4 + DILM65	PKZM4-XC55/2 101054	4 шт	Состоит из: • Платы адаптера шириной 55 мм • Соединителя для установки других адаптеров • Для реверсивных сборок и сборок «звезда-треугольник»

B3...PKZ0, B3...PKZ0-U

Автоматические выключатели	Длина	Ширина устройства	Тип Артикул	Кол-во в упаковке	Примечания
Количество	мм	мм			
Трехфазный соединитель, подвод питания к зажимам 1, 3, 5					
Защита от прямого прикосновения. $U_e = 690 \text{ В}$, $I_u = 63 \text{ А}$ Могут быть расширены переворачиванием					
Для автоматических выключателей защиты двигателя без боковых дополнительных контактов и расцепителей					
	2	90	45	B3.0/2-PKZ0 063961	10 шт Для параллельного запитывания нескольких автоматических выключателей защиты двигателя, подвод питания к зажимам 1, 3, 5
	3	135	45	B3.0/3-PKZ0 232289	
	4	180	45	B3.0/4-PKZ0 063960	
	5	225	45	B3.0/5-PKZ0 232290	
Для автоматических выключателей защиты двигателя, каждый с дополнительным контактом (или контактом аварийной индикации), установленным справа					
	2	99	45 + 9	B3.1/2-PKZ0 044945	10 шт Для параллельного запитывания нескольких автоматических выключателей защиты двигателя, подвод питания к зажимам 1, 3, 5
	3	153	45 + 9	B3.1/3-PKZ0 044946	
	4	207	45 + 9	B3.1/4-PKZ0 044947	
	5	261	45 + 9	B3.1/5-PKZ0 044948	
Для автоматических выключателей защиты двигателя, каждый с дополнительным контактом и контактом аварийной индикации,					
	2	108	45 + 18	B3.2/2-PKZ0 063963	10 шт
	4	234	45 + 18	B3.2/4-PKZ0 063959	10 шт
Кожух для свободных выводов					
Защита от прямого прикосновения. Закрывает неиспользуемые зажимы у 3-х фазных соединителей B3...PKZ0					
				H-B3-PKZ0 032721	20 шт
Зажимы для подвода питания					
		Для использования с PKZM0 PKE		BK25/3-PKZ0 032720	5 шт
Для 3-х фазного соединителя, защищенные от случайного касания, $U_e = 690 \text{ В}$, $I_u = 63 \text{ А}$ Для проводников с сечением: 2.5 – 25 мм ² многожильный 2.5 – 16 мм ² гибкий с наконечником AWG 14 – 6, для подключения к зажимам 1, 3, 5					
		PKZM0		BK25/3-PKZ0-E³ 262518	5 шт.
For three-phase commoning link, protected against accidental contact, $U_e = 690 \text{ В}$, $I_u = 60 \text{ А}$ For conductor cross-sections: 2.5 - 25 mm ² stranded 2.5 - 16 mm ² flexible with ferrule AWG 14 - 6 For assembly of Type E starters.					
		PKZM4		BK50/3-PKZ4-E⁴ 272165	1 шт
Can be combined with three-phase commoning link B3...PKZ4. $I_u = 120 \text{ А}$. For assembly of Type E starters.					

В3...PKZ0-U, В3...-PKZ4

Автоматический
выключатель
КоличествоДлина
ммШирина устройства
ммТип
Код для заказаКол-во в
упаковке

Зажимы для подвода питания

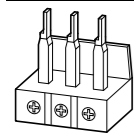
BK25/3-PKZ0-U
292886

10 шт

Для 3-х фазного соединителя, защищенные от случайного касания, $U_e = 690$ В, $I_u = 63$ А
Для проводников с сечением:
2.5 – 25 мм² многожильный
2.5 – 16 мм² гибкий с наконечником

Трехфазный соединитель

Защита от прямого прикосновения,
 $U_e = 690$ В, $I_u = 128$ А

Для автоматических выключателей защиты двигателя/пусковых сборок без боковых дополнительных контактов и расцепителей

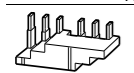

2

110

55

В3.0/2-PKZ4
220220

1 шт

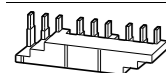

3

165

В3.0/3-PKZ4
220221

4

220

В3.0/4-PKZ4
220222

Для PKZM4, каждый с дополнительным контактом или контактом аварийной индикации, установленным справа

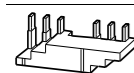

2

119

55 + 9

В3.1/2-PKZ4
220223

1 шт



3

183

В3.1/3-PKZ4
220224

4

247

В3.1/4-PKZ4
220225

Для PKZM4, каждый с дополнительным контактом или контактом аварийной индикации, установленным справа, или с расцепителем, установленным слева



2

128

55 + 18

В3.2/2-PKZ4
220226

1 шт



4

274

55 + 18

В3.2/4-PKZ4
220227

1 шт

Крышка для неиспользуемых зажимов

Защита от прямого прикосновения.
Закрывает неиспользуемые зажимы у 3-х фазных соединителейH-B3-PKZ4
220228

10 шт

В3...PKZ0-U, В3...-PKZ4

Независимые расцепители, расцепители минимального напряжения

AC	При заказе отдельно	
	A-PKZ0(...)	U-PKZ0(...)
	Код для заказа ¹⁾	Код для заказа ¹⁾
Стандартные напряжения		
24В 50Гц	073181	073129
110В 50Гц	073184	073132
220В 50Гц	073186	073134
230В 50Гц	073187	073135
240В 50Гц	073188	073136
380В 50Гц	073189	073137
400В 50Гц	073190	073138
415В 50Гц	073191	073139
120В 60Гц	073195	073143
240В 60 Гц	073198	073146
440В 60Гц	082164	082161
480В 60Гц	073199	073147
Нестандартные напряжения управления, исключая указанные стандартные напряжения ²⁾		
...В 50Гц (24 – 500В) ³⁾		982162
...В 60Гц (24 – 600В) ³⁾		982163
DC		
Стандартные напряжения		
24В DC	073200	-
	073203	-

Примечания

- Код для заказа формируется из комбинации типа и управляющего напряжения.
- Нестандартное напряжение управления должно быть выбрано из указанного диапазона (...-...В).
- Минимальный заказ: 10 шт.



PKZM

PKZM0 и PKZM4, 1 и 2 полюса на постоянном/переменном токе (AC/DC)

2-полюсное соединение с PKZM0(1) и PKZM4 с CL-PKZO

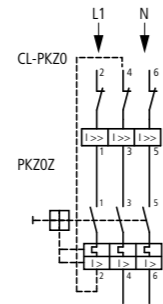
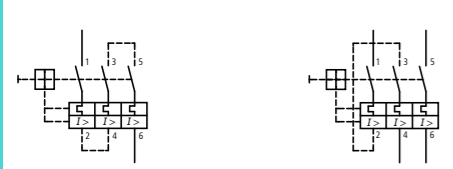

Защита ПВХ кабелей от термической перегрузки при коротком замыкании

Таблица показывает минимальное сечение кабеля, защищаемое автоматическими выключателями защиты двигателя PKZM до их номинального продолжительного тока короткого замыкания I_q .

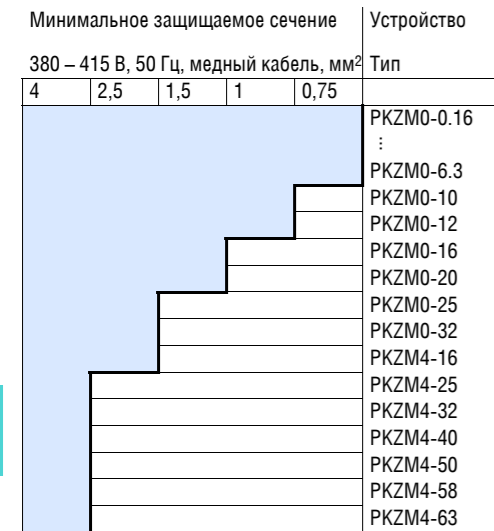

Защита ПВХ кабелей от короткого замыкания									
Расцепитель	Тип	Минимальное защищаемое сечение в мм ²							
		0.5	0.75	1.5	2.5	4	6	10	16
PKZM0-0.16	PKZM0-6.3								
PKZM0-10	PKZM0-12								
PKZM0-16	PKZM0-20								
PKZM0-25	PKZM0-32								
PKZM4-16	PKZM4-25								
PKZM4-32	PKZM4-40								
PKZM4-50	PKZM4-58								
PKZM4-63									

Характеристики отключения для PKE

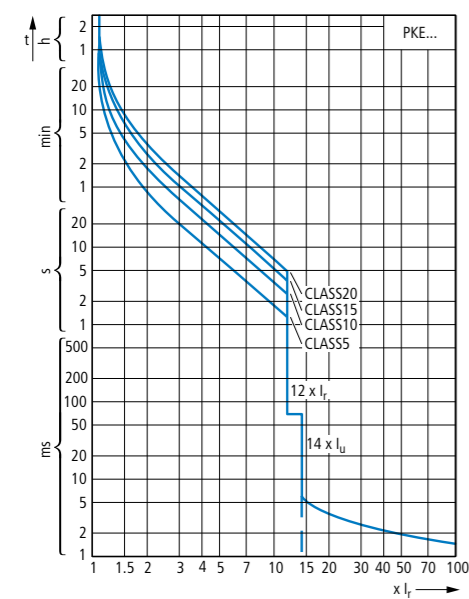

PKZM

Характеристики отключения для PKZM0...-T (кроме PKM0...-), PKZM01

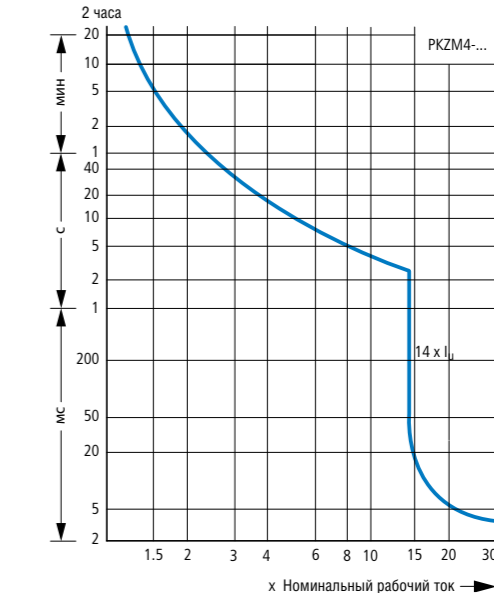
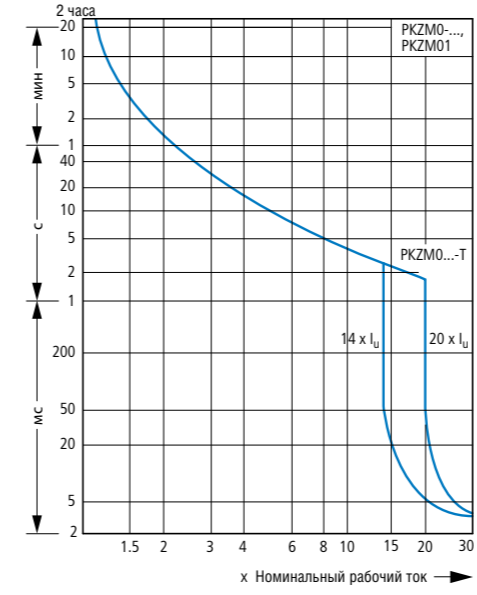

Характеристики токоограничения и токопропускания для автоматических выключателей защиты двигателей, трансформаторов, автоматических выключателей для пусковых сборок

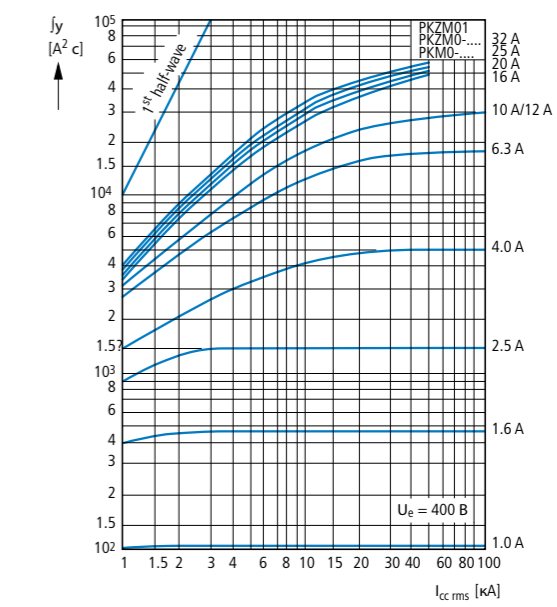
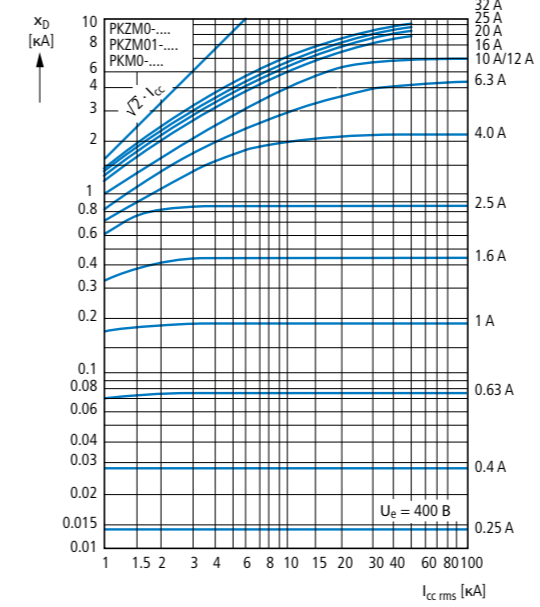

Характеристики токоограничения и токопропускания для автоматических выключателей защиты двигателей

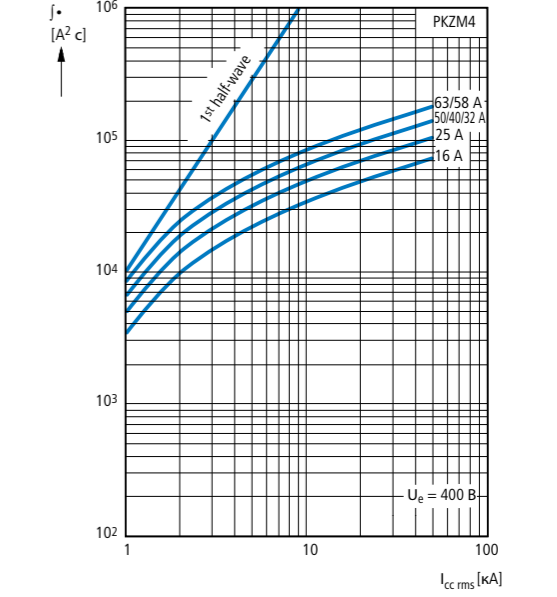
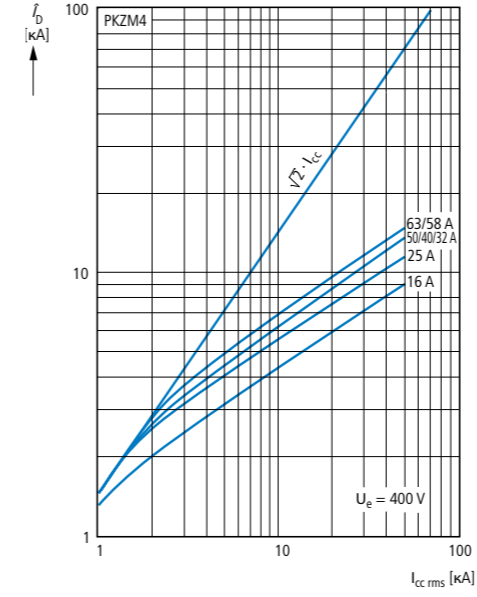

Автоматические выключатели защиты двигателя PKZM01, PKZM0, PKZM4, PKE

Автоматические выключатели защиты двигателя PKZM01, PKZM0, PKZM4, PKE



PKZM

Характеристики токопропускания

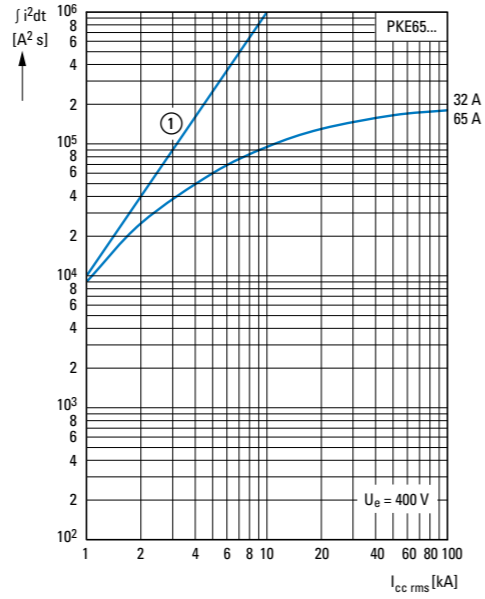
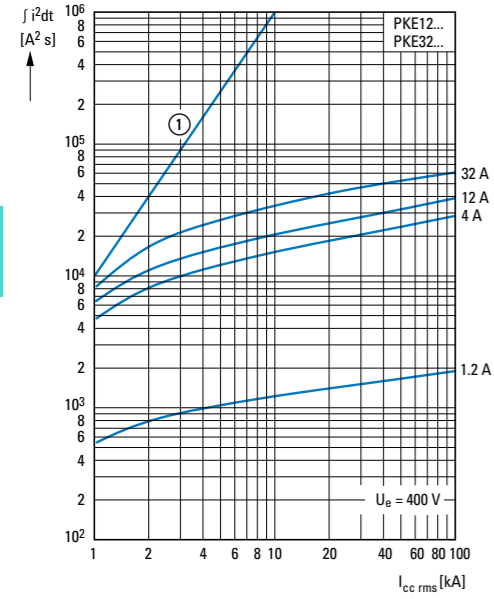
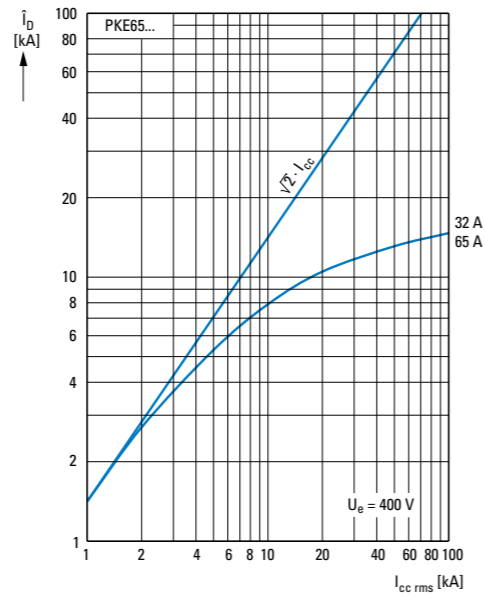
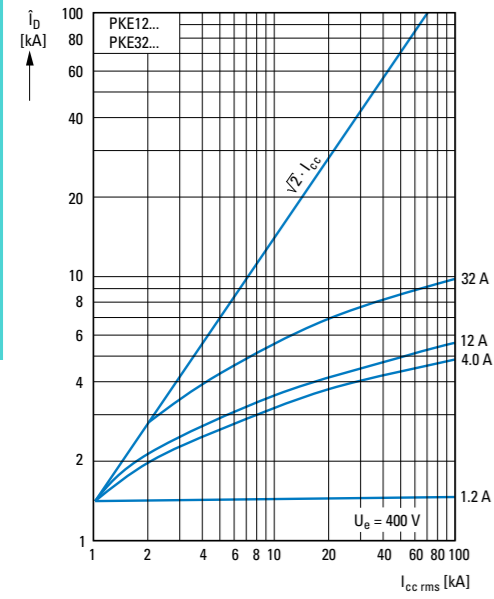

① 1 half-cycle

Автоматические выключатели защиты двигателя PKZM01, PKZM0, PKZM4, PKE



PKZM0

Отключающая способность автоматических выключателей

Номинальный непрерывный ток I_n
Номинальный продолжительный ток короткого замыкания I_{cu} IEC/EN 60947-4-1
Предельная отключающая способность I_{cs} , согласно IEC/EN 60947-2
Номинальная отключающая способность I_{cs} , согласно IEC/EN 60947-2

μA	230 В				400 В				440 В				500 В				690 В			
	I_n кА	I_{cu} кА	I_{cs} кА	A ¹⁾	I_n кА	I_{cu} кА	I_{cs} кА	A ¹⁾	I_n кА	I_{cu} кА	I_{cs} кА	A ¹⁾	I_n кА	I_{cu} кА	I_{cs} кА	A ¹⁾	I_n кА	I_{cu} кА	I_{cs} кА	A ¹⁾

PKZM0, PKZM0...-T, PKM0, типы координации «1» и «2»

0,16 – 1	150	150	150	N	150	150	150	N				N				N				N
1,6	150	150	150	N	150	150	150	N				N				N				N
2,5	150	150	150	N	150	150	150	N				N				N				N
4	150	150	150	N	150	150	150	N				N				N				N
6,3	150	150	150	N	150	150	150	N				N	42	42	6	50	3	3	2	50
10	150	150	150	N	150	150	150	N	42	42	10	50	42	42	6	50	3	3	2	50
12	50	50	10	50	50	50	10	50	15	15	10	50	15	15	6	50	3	3	2	50
16	50	50	10	50	50	50	10	50	15	15	10	50	15	15	6	50	3	3	2	50
20	50	50	10	50	50	50	10	50	10	10	10	50	6	6	6	50	3	3	2	50
25	50	50	10	50	50	50	10	50	10	10	10	50	6	6	6	50	3	3	2	50
32	50	50	10	50	50	50	10	50	10	10	10	50	6	6	6	50	3	3	2	50

PKZM0 (PKZM0...-T, PKM0) + CL-PKZ0

0,16 – 1				N				N				N				N			20	N
1,6				N				N				N				N			20	N
2,5				N				N				N				N	20	20	20	N
4				N				N				N				N	20	20	20	N
6,3				N				N				N				N	20	20	20	N
10				N				N				N				N	20	20	20	N
12				N				N				N				N	50	N	20	20
16				N				N				N				N	20	N	5	5
20				N				N				N				N	20	N	5	5
25				N				N				N	10	10	10	N	5	5	2,5	N
32				N				N				N	10	10	10	N	5	5	2,5	N

PKZM0 (PKZM0...-T, PKM0) + 2 CL-PKZ0

0,16 – 1				N				N				N				N			20	N
1,6				N				N				N				N			20	N
2,5				N				N				N				N	40	40	20	N
4				N				N				N				N	40	40	20	N
6,3				N				N				N				N	40	40	20	N
10				N				N				N				N	40	40	20	N
12				N				N				N				N	50	N	20	20
16				N				N				N				N	40	N	10	10
20				N				N				N				N	40	N	10	10
25				N				N				N	20	20	20	N	10	10	2,5	N
32				N				N				N	20	20	20	N	10	10	2,5	N

Примечания

■ Не требуются вышестоящие защитные устройства, так как обеспечивается отключающая способность (100/150 кА)

N Не требуется

¹⁾ Требуется защитный предохранитель, если ток короткого замыкания превышает номинальный продолжительный ток короткого замыкания ($I_{cc} > I_q$).

Автоматические выключатели защиты двигателя PKZM01, PKZM0, PKZM4, PKE



PKZM01, PKZM4, PKE

Отключающая способность автоматических выключателей

Номинальный непрерывный ток I_n Номинальный продолжительный ток короткого замыкания I_q IEC/EN 60947-4-1Предельная отключающая способность I_{cu} , согласно IEC/EN 60947-2Номинальная отключающая способность I_{cs} , согласно IEC/EN 60947-2

I_n A	230 В			400 В			440 В			500 В			690 В						
	I_q кА	I_{cu} кА	I_{cs} кА	I_q кА	I_{cu} кА	I_{cs} кА	I_q кА	I_{cu} кА	I_{cs} кА	I_q кА	I_{cu} кА	I_{cs} кА	I_q кА	I_{cu} кА	I_{cs} кА				
PKZM01, типы координации «1» и «2»																			
0.16 – 1	50	50	50	50	50	50	50	50	50	50	50	50	50	50	50				
1.6	50	50	50	50	50	50	50	50	50	50	50	50	50	50	50				
2.5	50	50	50	50	50	50	50	50	50	50	50	50	50	50	50				
4	50	50	50	50	50	50	50	50	50	50	50	50	50	50	50				
6.3	50	50	50	50	50	50	50	50	50	50	50	50	50	50	50				
10	50	50	50	50	50	50	50	50	42	42	10	50	50	50	50				
12	50	50	10	50	50	50	10	50	15	15	10	50	50	50	50				
16	50	50	10	50	50	50	10	50	15	15	10	50	50	50	50				
PKZM4, типы координации «1» и «2»																			
16	150	150	25	N	150	150	25	N	45	45	25	100	15	15	100	8	8	2.5	100
25	150	150	25	N	150	150	25	N	45	45	25	100	15	15	100	8	8	2.5	100
32	50	50	25	100	50	50	25	100	45	45	25	100	15	15	100	5	5	2.5	100
40	50	50	25	100	50	50	25	100	45	45	25	100	15	15	100	5	5	2.5	100
50	50	50	25	100	50	50	25	100	45	45	25	100	15	15	100	5	5	2.5	100
58	50	50	25	160	50	50	25	160	45	45	25	160	15	15	160	5	5	2.5	160
63	50	50	25	160	50	50	25	160	45	45	25	160	15	15	160	5	5	2.5	160

Примечания

N Не требуются вышестоящие защитные устройства, так как обеспечивается отключающая способность (150 кА)
Не требуется

¹⁾ Предохранитель (A gG/gL) для увеличения отключающей способности автоматического выключателя защиты двигателя до 100 кА

I_n A	230/400 В			415 В			440 В			500 В			525 В			690 В		
	I_q кА	I_{cu} кА	I_{cs} кА	I_q кА	I_{cu} кА	I_{cs} кА	I_q кА	I_{cu} кА	I_{cs} кА	I_q кА	I_{cu} кА	I_{cs} кА	I_q кА	I_{cu} кА	I_{cs} кА	I_q кА	I_{cu} кА	I_{cs} кА
PKE12/XTU(A)--- тип координации 1 и 2																		
1.2	100			50			15			10			10			3		
4	100			50			50			10			10			3		
12	100			50			20			20			10			3		
PKE32/XTU(A)--- тип координации 1 и 2																		
32	100			50			25			6			3			3		
PKE32/XTUCP(A)--- тип координации 1 и 2																		
36	-	50	12.5	-			-			-			-			-		
PKE65/XTU(W)(A) тип координации 1 и 2																		
32 - 65	80			80			45			15			10			5		
Сборки прямого пуска MSC-DE(A)---M7(12)... тип координации 1																		
1.2	100			50			15			10			-			-		
4	100			50			50			50			-			-		
12	100			50			50			20			-			-		
Сборки прямого пуска MSC-DE(A)---M17(32)... тип координации 1																		
12	100			65			65			35			35			3		
32	100			100			65			50			5			5		
Сборки прямого пуска MSC-DE(A)---M17(32)... тип координации 2																		
1.2	100			65			65			10			3			3		
4	100			65			65			50			3			3		
12	100			65			65			50			35			3		
32	100			100			65			50			20			3		
PKE12/XTU---+DILM17+CL-PKZ0 тип координации 2																		
1.2 - 12	100			100			100			100			-			-		
PKE32/XTU-32+DILM32+CL-PKZ0 тип координации 2																		
32	100			100			100			100			-			-		
PKE65/XTU(A)-65+DILM(40, 50)65 тип координации 2																		
65	80			50			50			50			10			10		

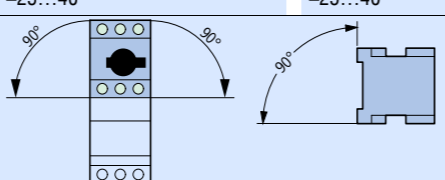

PKZM

		PKZM01...	PKZM0-...
Общая информация			
Стандарты		IEC/EN 60947, VDE 0660, UL 508, CSA C 22.2 № 14	
Климатическая устойчивость		Влажное тепло, постоянное, согласно IEC 60068-2-78 Влажное тепло, циклическое, согласно IEC 60068-2-30	
Температура воздуха	Хранение	°C	-25...80
	Открытая установка	°C	-25...55
	Закрытая установка	°C	-25...40
Монтажное положение			
Направление подачи энергии		Любое	Любое
Степень защиты	Устройство	IP20	IP20
	Зажимы	IP00	IP00
Защита от прямого прикосновения		Защита от прикосновения пальцами и тыльной стороной кисти	
Механическая ударопрочность, полусинусоидальный удар, 10 мс, соответствие IEC 60068-2-27	g	25	25
Высота	м	2000	2000
Емкость винтовых зажимов	Однопроволочный	мм ²	1 × (1 – 6) 2 × (1 – 6)
	Гибкий с наконечником, согласно DIN 46228	мм ²	1 × (1 – 6) 2 × (1 – 6)
	Одножильный или многожильный	AWG	18 – 10
Емкость пружинных зажимов	Однопроволочный	мм ²	1 × (1...2.5) 2 × (1...2.5)
	Гибкий с наконечником, согласно DIN 46228	мм ²	1 × (1...2.5) 2 × (1...2.5)
	Одножильный или многожильный	AWG	18...14
Момент затяжки винтовых зажимов			
Силовой зажим	Нм	1.7	1.7
Зажим цепи управления	Нм	1	1
Силовые цепи			
Номинальная устойчивость к импульсному напряжению	U_{imp}	В AC	6000
Категория перенапряжения/степень загрязнения		III/3	III/3
Номинальное рабочее напряжение	U_b	В AC	690
Номинальный непрерывный ток = Номинальный рабочий ток	$I_u = I_b$	A	16 или текущие настройки расцепителя 32 или текущие настройки расцепителя
Номинальная частота		Гц	40 – 60
Тепловые потери (3 полюса при рабочей температуре)		Вт	6
Механический ресурс	Операций	$\times 10^6$	0.05
Электрический ресурс (AC-3 при 400 В)	Операций	$\times 10^6$	0.1
Максимальная частота включений	Операций/час		25
Устойчивость к короткому замыканию	AC		→ Проектирование
	DC	кА	60 (до PKZM0-16) 40 (PKZM0-20 - PKZM0-32)
Коммутационная способность	AC-3 (до 690 В)	A	16
	DC-5 (до 250 В)	A	16 (3 контакта последовательно) 25 (3 контакта последовательно)
Расцепители			
Температурная компенсация			
Согласно IEC/EN 60947, VDE 0660	°C	-5...40	-5...40
Рабочий диапазон	°C	-25...55	-25...55
Остаточная ошибка термокомпенсации > 40°C	%/K	≤ 0.25	≤ 0.25
Диапазон уставки теплового расцепителя	$\times I_u$	0.6 – 1	0.6 – 1
Уставка расцепителя короткого замыкания	$\times I_u$	14	14
Точность расцепителя короткого замыкания	%	± 20	± 20
Чувствительность к выпаданию фазы		IEC/EN 60947-4-1, VDE 0660 часть 102	



Автоматические выключатели защиты двигателей

PKZM

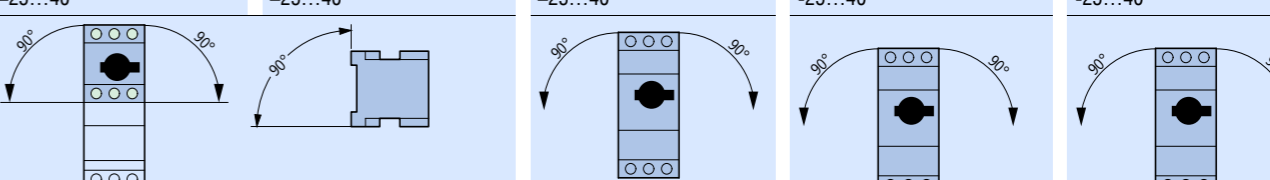
PKM0-...	PKZM0-...T	PKZM4	PKE12..., PKE32...	PKE65...
IEC/EN 60947, VDE 0660, UL 508, CSA C 22.2 № 14				
Влажное тепло, постоянное, согласно IEC 60068-2-78 Влажное тепло, циклическое, согласно IEC 60068-2-30				
-25...80	-25...80	-25...70	-40...80	-40...80
-25...55	-25...55	-25...55	-25...55	-25...55
-25...40	-25...40	-25...40	-25...40	-25...40
				
Любое	Любое	Любое	Любое	Любое
IP20	IP20	IP20	IP20	IP20
IP00	IP00	IP00	IP00	IP00
Защита от прикосновения пальцами и тыльной стороной кисти				
25	25	15	25	25
2000	2000	2000	2000	2000
1 × (1 – 6) 2 × (1 – 6)	1 × (1 – 6) 2 × (1 – 6)	1 × (1 – 50) 2 × (1 – 35)	1 × (1 – 6) 2 × (1 – 6)	1 × (1 – 6) 2 × (1 – 6)
1 × (1 – 6) 2 × (1 – 6)	1 × (1 – 6) 2 × (1 – 6)	1 × (1 – 35) 2 × (1 – 35)	1 × (1 – 6) 2 × (1 – 6)	1 × (1 – 6) 2 × (1 – 6)
18 – 10	18 – 10	14 – 2	18 – 10	14 – 2
1 × (1...2.5) 2 × (1...2.5)			1 × (1...2.5) 2 × (1...2.5)	1 × (0.75...16) 2 × (0.75...16)
1 × (1...2.5) 2 × (1...2.5)			1 × (1...2.5) 2 × (1...2.5)	1 × (0.75...35) 2 × (0.75...25)
18...14			18...14	18...14
1.7	1.7	3	1.7	3.3
1	1	1	1	1
6000	6000	6000	6000	6000
III/3	III/3	III/3	III/3	III/3
690	690	690	690	690
32 или текущие настройки расцепителя	25 или текущие настройки расцепителя	65 открытая установка 63 закрытая установка	12, 32 или текущие настройки расцепителя	65 A или текущие настройки расцепителя
40 – 60	40 – 60	40 – 60	40 – 60	22 (with PKE65-XTU(A)-65) 6 (with PKE-XTUW(A)-32)
6	6	22	6	
0.1	0.1	0.03	0.05	0.05
0.1	0.1	0.03	0.05	0.05
40	40	40	60	
→ Проектирование	→ Проектирование	→ Проектирование	→ Проектирование	→ Проектирование
60 (до PKM0-16) 40 (PKM0-20 - PKM0-32)	60 (до PKZM0-16) 40 (PKZM0-20 - PKZM0-32)	60	–	–
32	25	65	65	65
25 (3 контакта)	25 (3 контакта)	63 (3 контакта)	–	–
-5...40	-5...40	-5...40	-5...40	-5...40
-25...55	-25...55	-25...55	-25...55	-25...55
≤ 0.25	≤ 0.25	≤ 0.25		
–	0.6 – 1	0.6 – 1	0.25 – 1	0.25 – 1
14	20	14	14	14
± 20	± 20	± 20	± 20	± 20
–	IEC/EN 60947-1-1, VDE 0660 часть 102		Да	Да



NHL...PKZ, AGM

			NHL...PKZO	NHI-E...PKZO	VHI...PKZO	AGM
Вспомогательные контакты						
Номинальная устойчивость к импульсному напряжению	U_{imp}	B AC	6000	4000	4000	6000
Категория перенапряжения/степень загрязнения			III/3	III/3	III/3	III/3
Номинальное рабочее напряжение	U_e	B AC	500	440	440	500
	U_e	B DC	250	250	250	250
Надежное разъединение согласно VDE 0106 часть 101 и 101/A1						
Между вспомогательными и главными контактами		B AC	690	690	690	690
Номинальный рабочий ток						
AC-15						
220 – 240 В	I_e	A	3.5	1	1	3.5
380 – 415 В	I_e	A	2	–	–	2
440 – 500 В	I_e	A	1	–	–	1
DC-13 L/R – 100 мс						
24 В	I_e	A	2	2	2	2
60 В	I_e	A	1.5	–	–	1.5
110 В	I_e	A	1	–	–	1
220 В	I_e	A	0.25	–	–	0.25
Ресурс						
Механический ресурс	Операций	$\times 10^6$	0.1	0.1	0.1	0.01
Электрический ресурс	Операций	$\times 10^6$	0.05	0.1	0.1	0.005
Надежность цепи управления (при $U_e = 24$ В DC, $U_{min} = 17$ В, $I_{min} = 5.4$ мА)	Вероятность ошибки	λ	$< 10^{-8} < 1$ ошибки на 1×10^8 операций			
Блокировка противостоящих контактов согласно ZH 1/457			Да	–	–	–
Стойкость к КЗ без сваривания контактов						
Без предохранителя			FAZ-B4/1-HI	–	–	FAZ-B4/1-HI
С предохранителем		A gG/gL	10	10	10	10
Емкость зажимов						
Одножильный или гибкий с наконечником		мм ²	0.75 – 2.5	0.75 – 1.5	0.75 – 1.5	0.75 – 2.5
Одножильный или многожильный		AWG	18 – 14	18 – 16	18 – 16	18 – 14



U-PKZ, A-PKZ

				U-PKZ...	
Расцепитель минимального напряжения					
Емкость зажимов	Одножильный или гибкий с наконечником		мм ²	2 x (0.75 – 2.5)	
	Одножильный или многожильный		AWG	2 x (18 – 14)	
Силовые цепи					
Номинальное рабочее напряжение	U_e	B AC		42 – 480	
Номинальное рабочее напряжение	U_e	B DC		24 – 250	
Напряжение притяжения	$\times U_s$			0.85 – 1.1	
Напряжение отпускания	$\times U_s$			0.7 – 0.35	
Потребляемая мощность	Притяжение AC	Притяжение	ВА	5	
	Удержание AC	Удержание	ВА	3	
А-PKZ...					
Независимый расцепитель					
Емкость зажимов	Одножильный или гибкий с наконечником		мм ²	2 x (0.75 – 2.5)	
	Одножильный или многожильный		AWG	2 x (18 – 14)	
Силовые цепи					
Номинальное рабочее напряжение	U_e	B AC		42 – 480	
Номинальное рабочее напряжение	U_e	B DC		24 – 250	
Рабочий диапазон	AC	$\times U_s$		0.7...1.1	
	DC	$\times U_s$		0.7...1.1	
Потребляемая мощность	AC	Притяжение AC	Притяжение	ВА	5
		Удержание AC	Удержание	ВА	3
	DC	Притяжение DC	Притяжение	Вт	3
		Удержание DC	Удержание	Вт	3



PKZM01, PKZM0

Автоматические выключатели защиты двигателей
PKZM01...

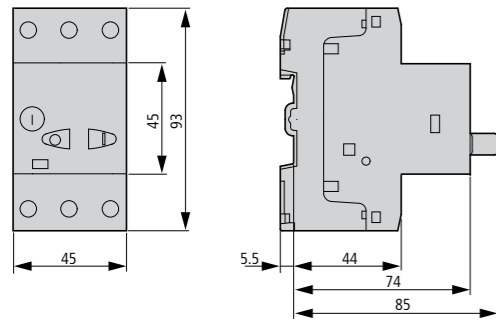

Автоматические выключатели защиты двигателей,
автоматические выключатели защиты трансформаторов
PKZM0-...(+NHI-E-...-PKZO)PKZM0-...-T(+NHI-E-...-PKZO)PKM0-...(+NHI-E-...-PKZO)

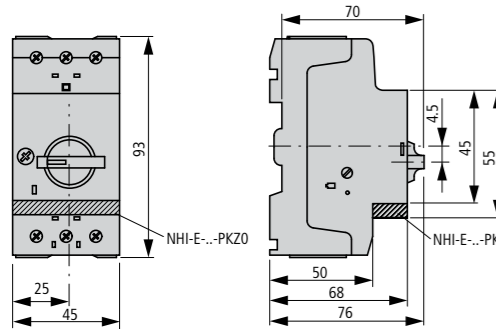

Автоматические выключатели защиты двигателей
с блокируемой поворотной ручкой
PKZM0-...+AK-PKZO

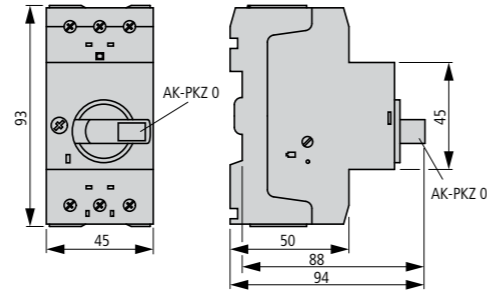

Ограничители тока

CL-PKZ...

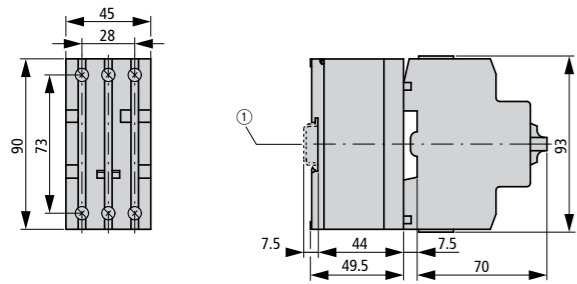

Автоматические выключатели защиты двигателей
с дополнительными контактами предварительного срабатывания
PKZM0-...+VHI-...-PKZO

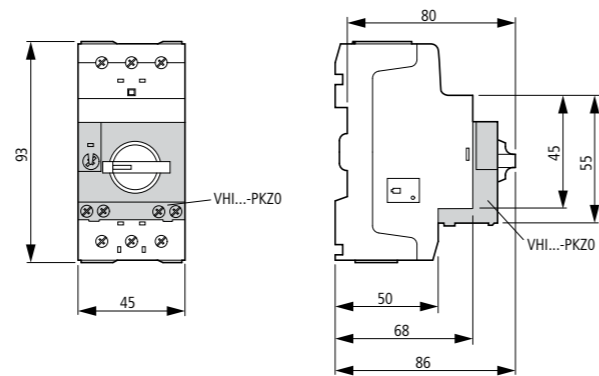

Стандартный вспомогательный контакт

NHI...-PKZO

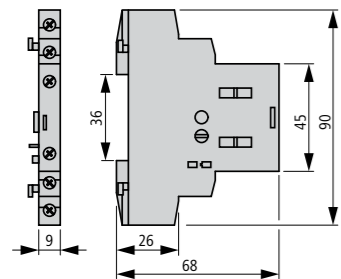

Вспомогательный контакт индикации
аварийного срабатывания

AGM2...-PKZO

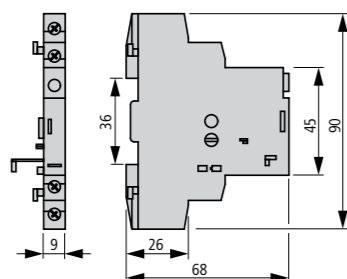

Независимый расцепитель, расцепитель минимального напряжения

A-PKZO... U-PKZO...

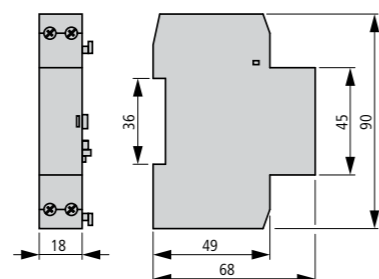

PKE

Автоматические выключатели защиты двигателя с электронным расцепителем PKE

Устройство в сборе со стандартной ручкой
Устройство в сборе с блокируемой ручкой АК
PKE12
PKE32
PKE32/АК

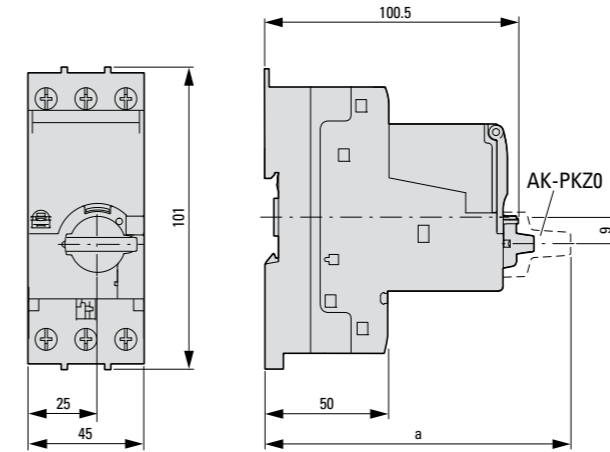

Наименование	a
PKE12/...	102.5
PKE12/AK...	120.5
PKE32/...	102.5
PKE32/AK...	120.5

PKE65

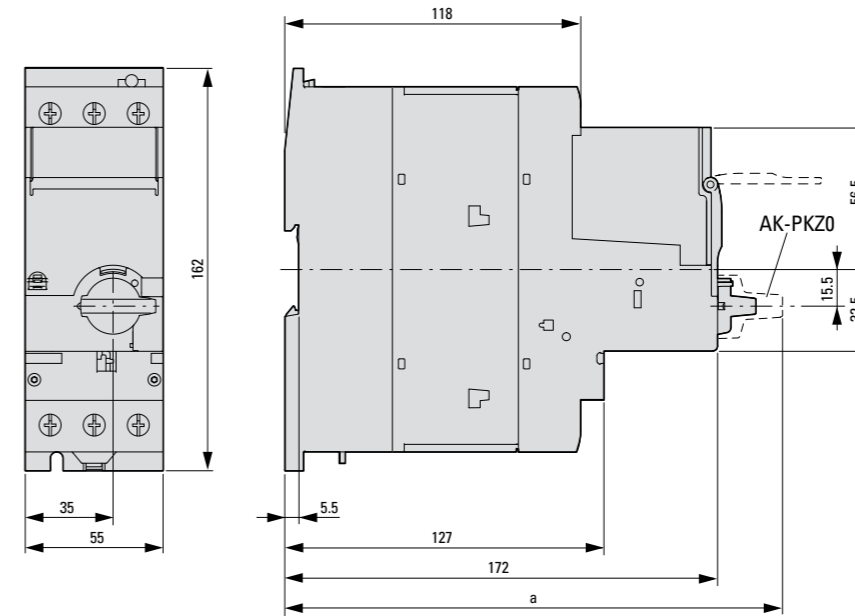

Наименование	a
PKE65/...	187
PKE65/AK...	198

PKZ0

Трехфазные соединители

- V3.0/4-PKZ0
- V3.0/2-PKZ0

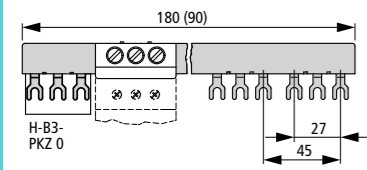

Трехфазные соединители

- V3.1/5-PKZ0
- V3.1/4-PKZ0
- V3.1/3-PKZ0
- V3.1/2-PKZ0

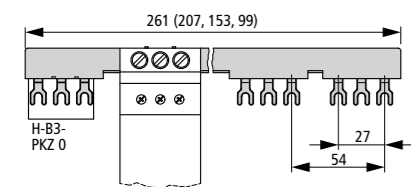

Монтаж с перекрытием для расширения трехфазного соединителя

Трехфазные соединители

- V3.2/4-PKZ0
- V3.2/2-PKZ0

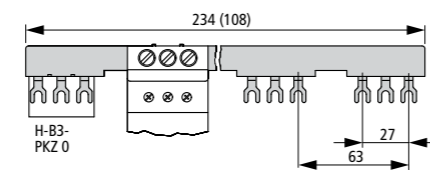

Зажимы для подвода питания

- BK25/3-PKZ0

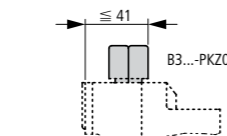
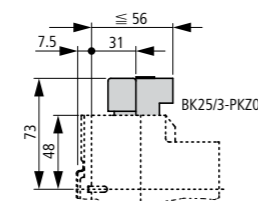

Трехфазные соединители

- V3.0/5-PKZ0-U
- V3.0/4-PKZ0-U
- V3.0/3-PKZ0-U
- V3.0/2-PKZ0-U

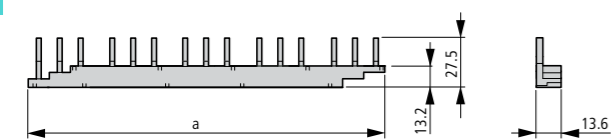

Тип	a
V3.0/5-...	215
V3.0/4-...	170
V3.0/3-...	125
V3.0/2-...	80

Трехфазные соединители

- V3.1/5-PKZ0-U
- V3.1/4-PKZ0-U
- V3.1/3-PKZ0-U
- V3.1/2-PKZ0-U

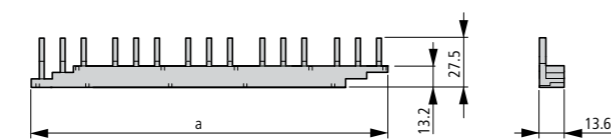

Тип	a
V3.0/5-...	215
V3.0/4-...	170
V3.0/3-...	125
V3.0/2-...	80

Зажимы для подвода питания

- BK25/3-PKZ0-U

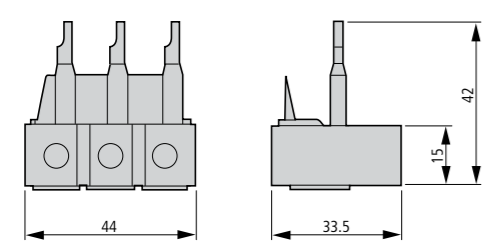

Изолированная оболочка для поверхностного монтажа

- CI-PKZ0-M

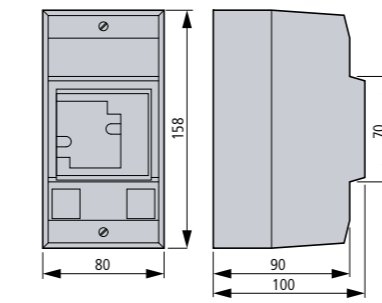

- CI-PKZ0-G...M

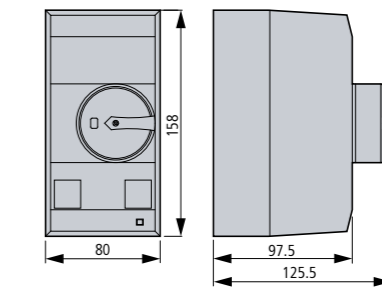

- CI-K2-PKZ0...M + SVB-PKZ0-CI

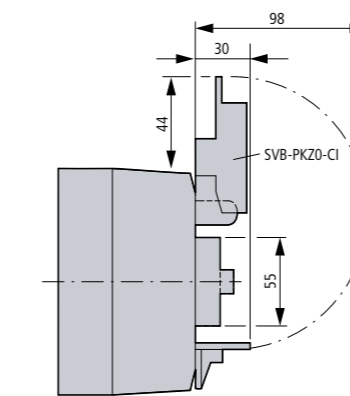

- CI-K2-PKZ0...M + SVB-PKZ0-CI
- CI-PKZ0...M

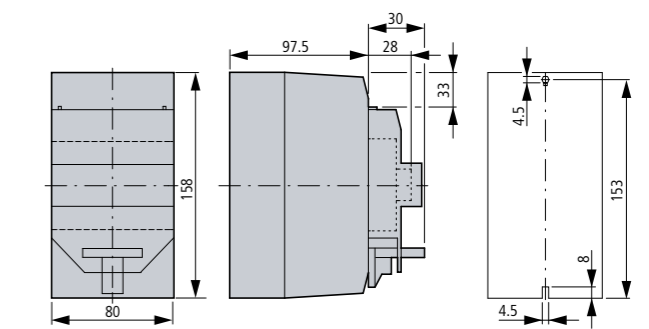

- CI-K2-PKZ0

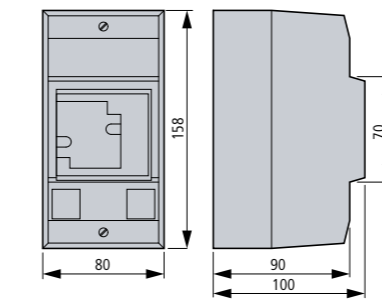

- CI-K2-PKZ0G(R)(V)

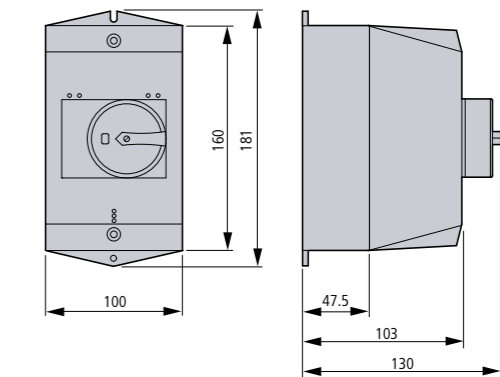

- CI-K2-PKZ0-G(R)(V) + SVB-PKZ0-CI

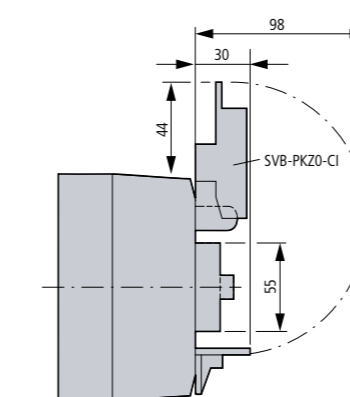

- CI-K2-PKZ0...

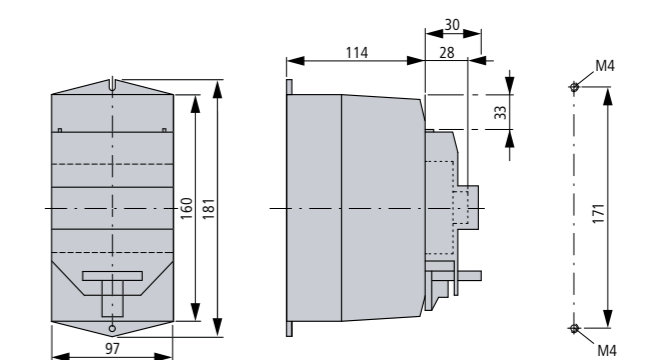

PKZM0

Поворотные ручки на дверь шкафа

PKZ0-XH

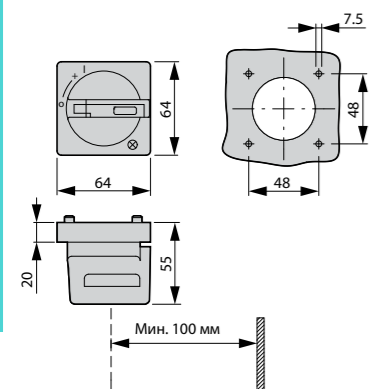

Монтажная глубина: 100 – 240 мм
от поверхности монтажной рейки
до панели/двери
Зазор до навесной петли крышки:
минимум 100 мм

Изолированная оболочка для встроенного монтажа

E-PKZ0
E-PKZ0-G

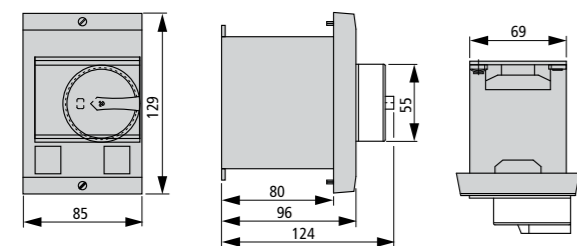

Монтажное отверстие

E-PKZ0-...

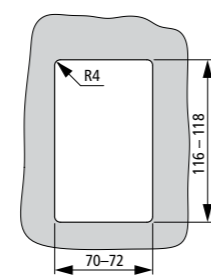

E-PKZ0-G... + SVB-PKZ0-E

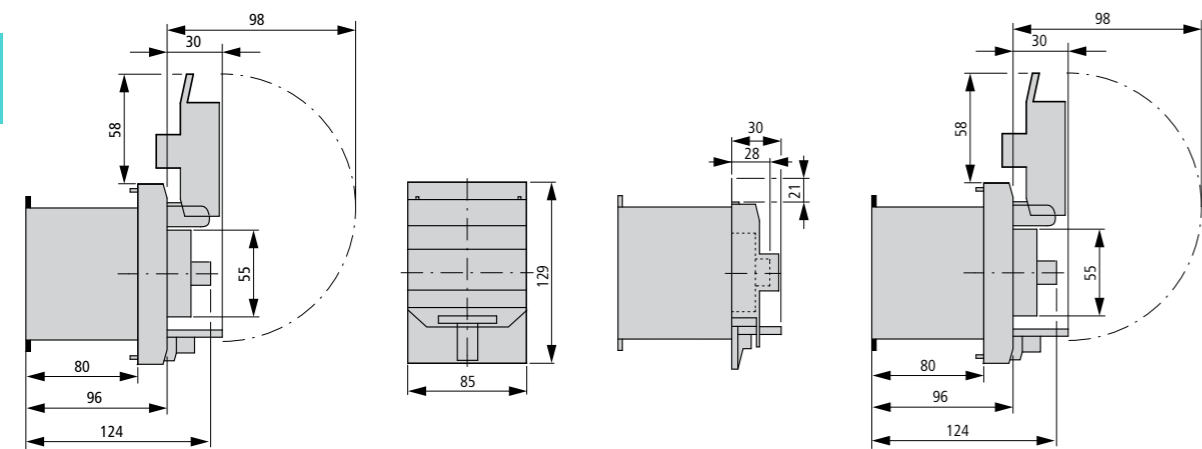

Изолированная оболочка для поверхностного монтажа

CI23E-125

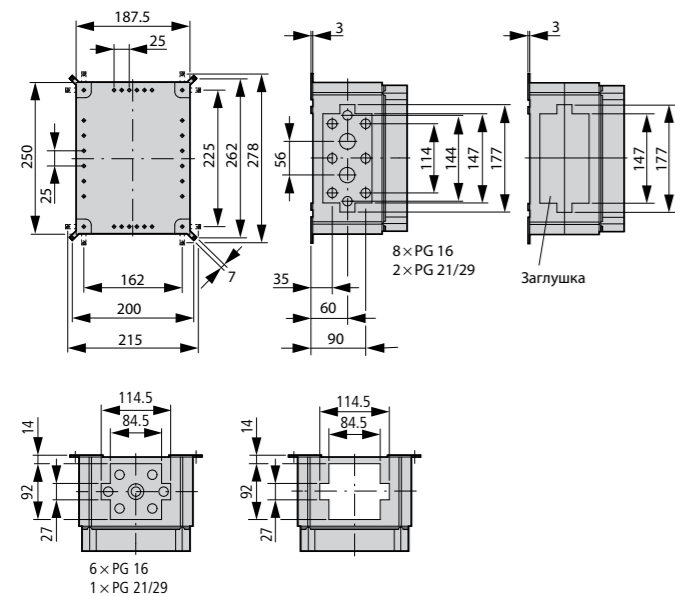

Монтажная плата

M3-CI23

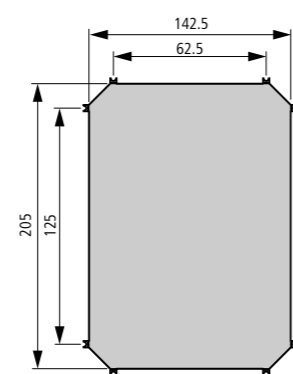

PKZM01

Изолированная оболочка для поверхностного монтажа

CI-PKZ01
CI-PKZ01-G

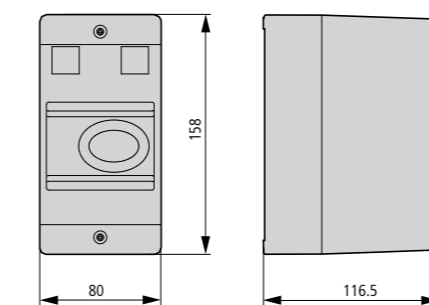

CI-PKZ01-PVT
CI-PKZ01-PVS

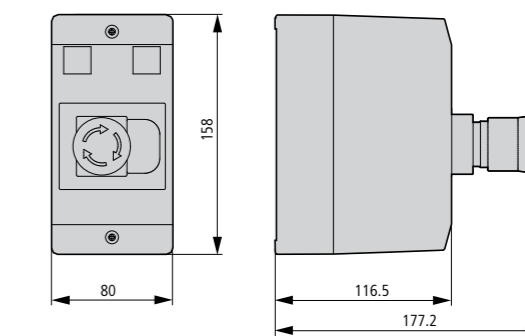

CI-PKZ01-SVB
CI-PKZ01-SVB-V

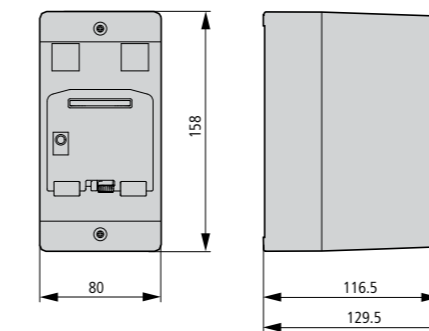

Изолированная оболочка для скрытого монтажа

E-PKZ01
E-PKZ01-G

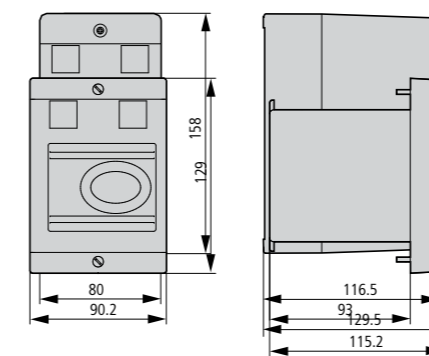

E-PKZ01-PVT
E-PKZ01-PVS

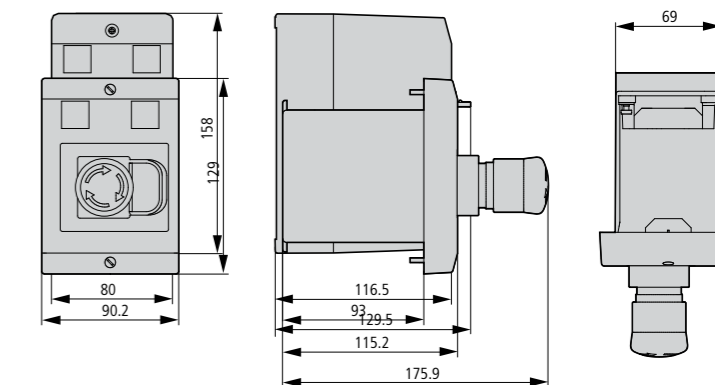

E-PKZ01-SVB
E-PKZ01-SVB-V

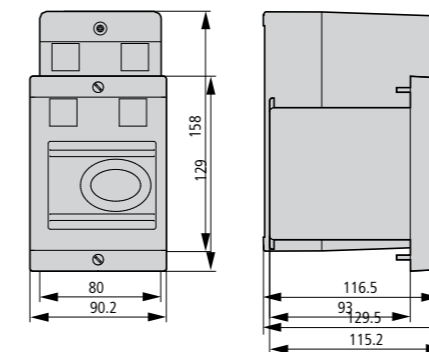

Автоматические выключатели защиты двигателя PKZM01, PKZM0, PKZM4, PKE

Автоматические выключатели защиты двигателя PKZM01, PKZM0, PKZM4, PKE



PKZM4

Автоматические выключатели защиты двигателей PKZM4-...

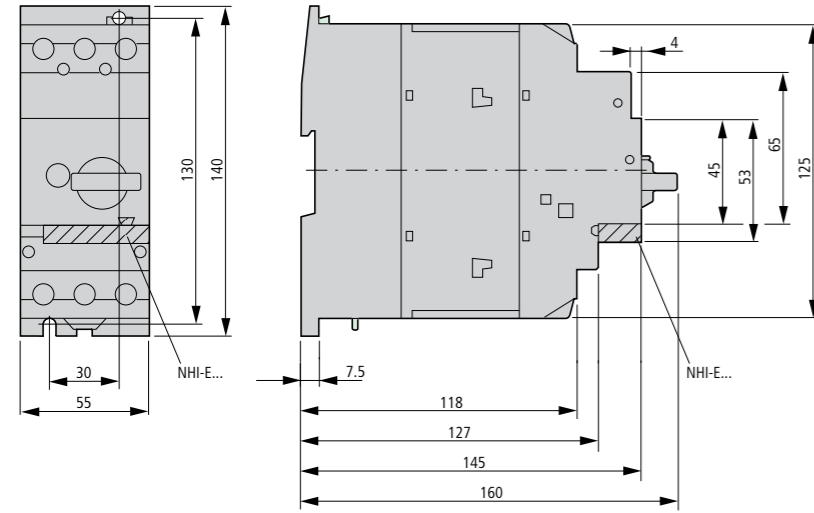

Стандартные вспомогательные контакты NHI...-PKZ... NHI...-PKZ0

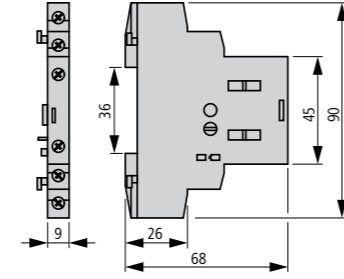

Автоматические выключатели защиты двигателей с блокируемыми поворотными ручками PKZM4-... +AK-PKZ0

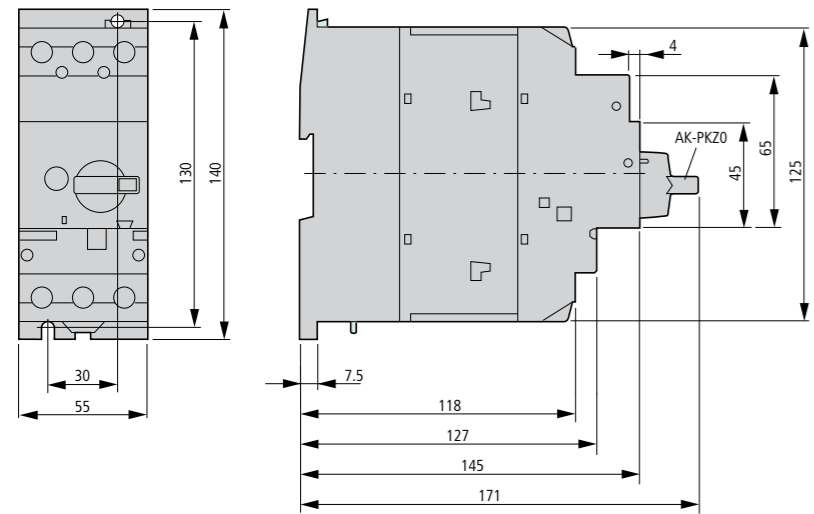

Вспомогательные контакты индикации аварийного срабатывания AGM2...-PKZ... AGM2...-PKZ0

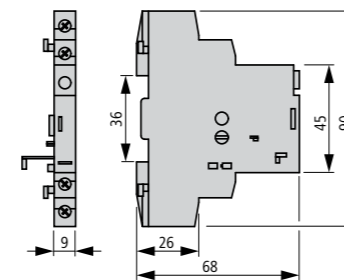

Трехфазные соединители B3.0/4-PKZ4

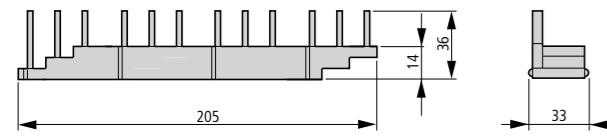

B3.2/4-PKZ4

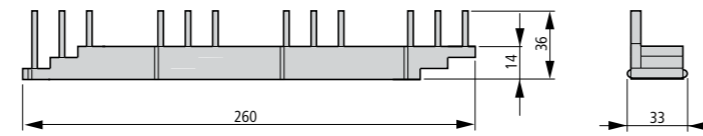

B3.0/3-PKZ4

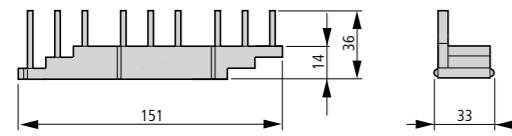

B3.2/2-PKZ4

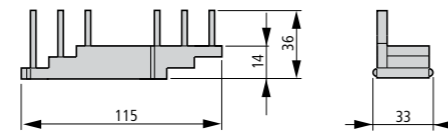

B3.0/2-PKZ4

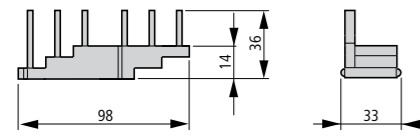

B3.1/3-PKZ4

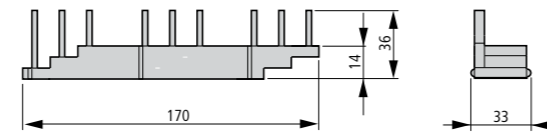

B3.1/4-PKZ4

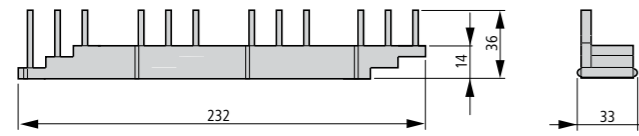

B3.1/2-PKZ4

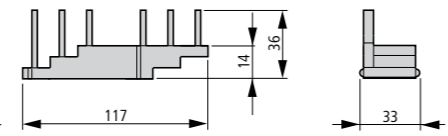

Изолированная оболочка для поверхностного монтажа CI-K4-PKZ4-G

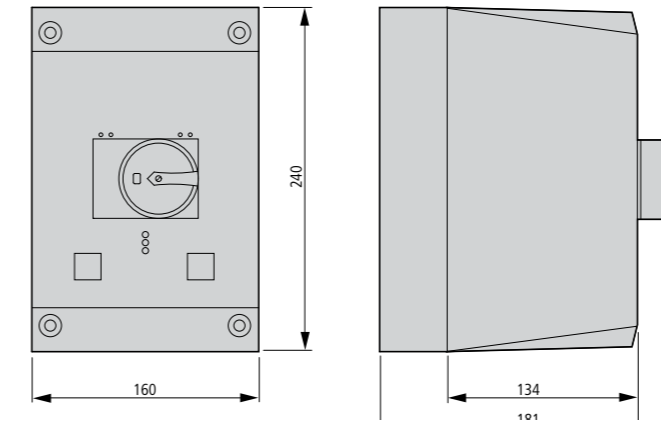

CI-K4-PKZ4-G(R) +SVB-PKZ4-CI

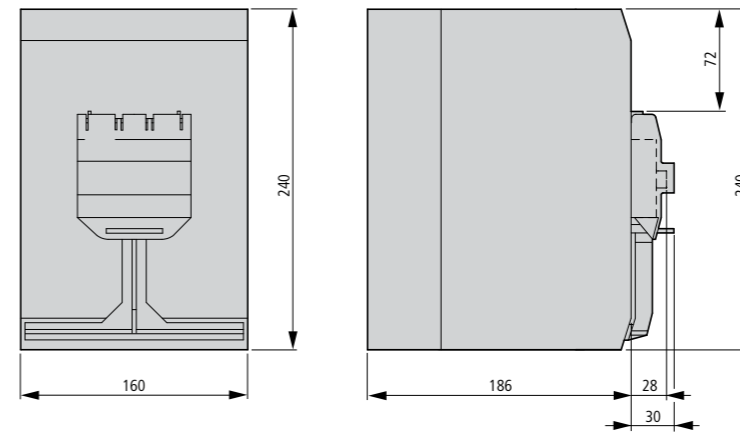
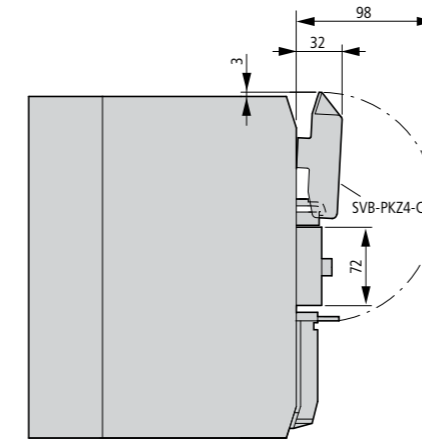

Разметка для сверления отверстий CI-K4-PKZ4-G(R)

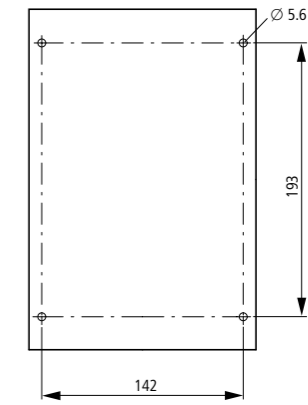

PKZM4

BBA0-25
BBA0-25/2TS
BBA0/2TS-L
BBA0-32
BBA0-32/2TS-C
BBA0C-16

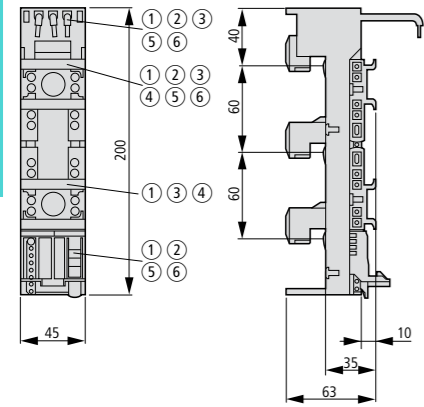

- ① BBA0-32/2TS-C
- ② BBA0-25/2TS
- ③ BBA0C-16
- ④ BBA0/2TS-L
- ⑤ BBA0-25
- ⑥ BBA0-32

BBA2-63
BBA2-63/2TS

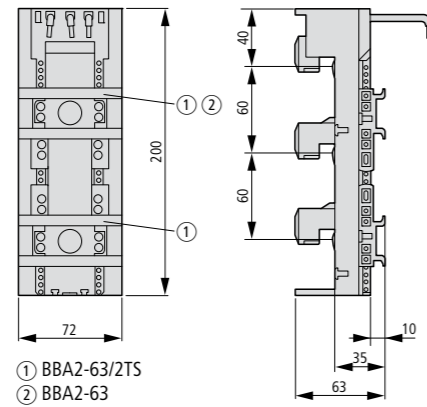

- ① BBA2-63/2TS
- ② BBA2-63

BBA4/2TS-L
BBA4L-63

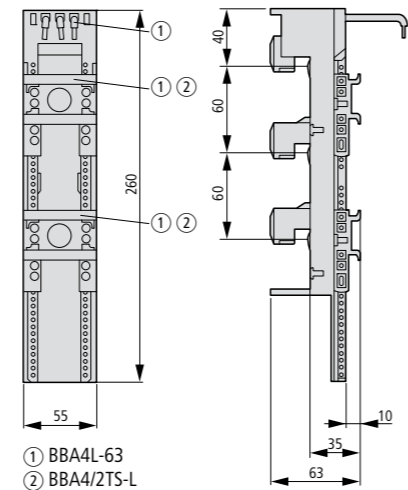

- ① BBA4L-63
- ② BBA4/2TS-L

BBA4-63

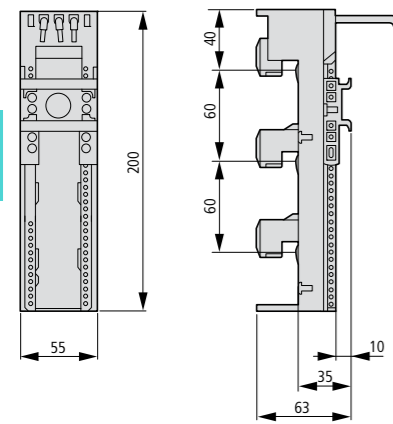

BBA2-80/2TS-S

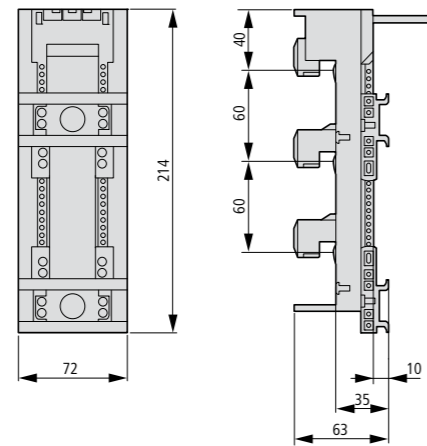

BBA2L-63

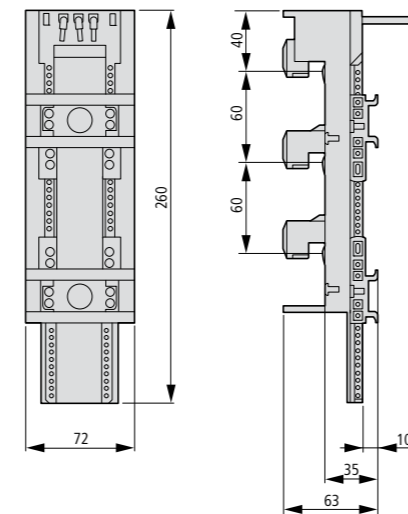

BBA0L-25
BBA0L-32

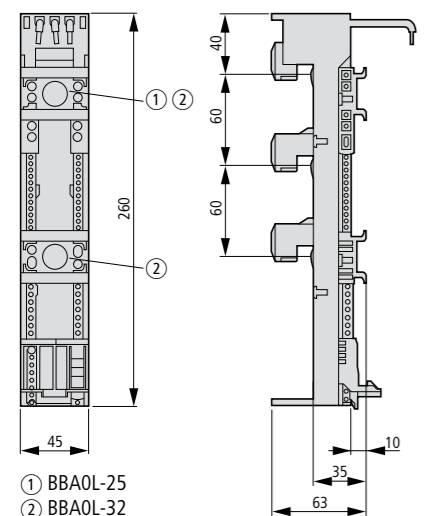

- ① BBA0L-25
- ② BBA0L-32

BBA0K-32

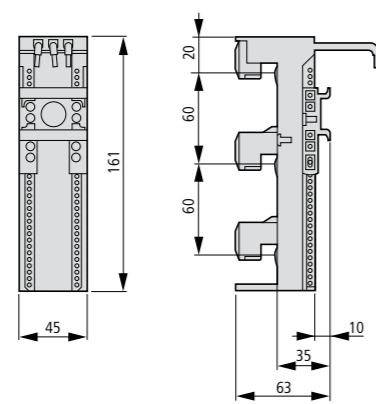

PKZM0-XC45L
PKZM0-XC45L-2

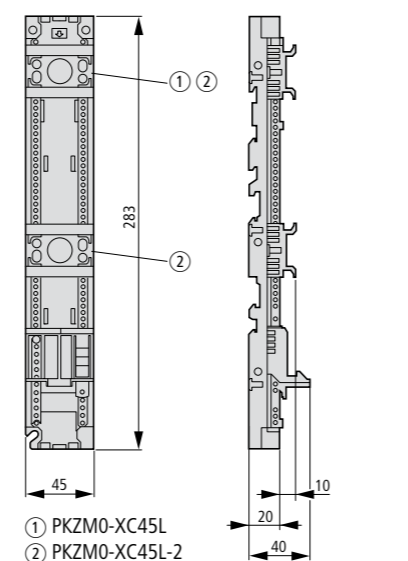

- ① PKZM0-XC45L
- ② PKZM0-XC45L-2

PKZM4

Трёхфазные соединители
B3.0/4-PKZ4

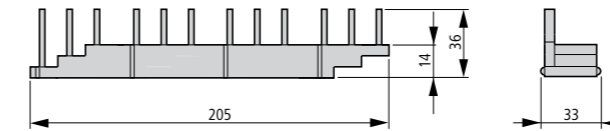

B3.2/4-PKZ4

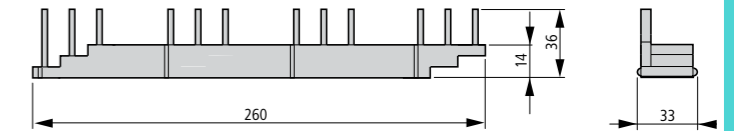

B3.0/3-PKZ4

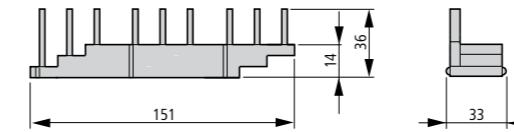

B3.2/2-PKZ4

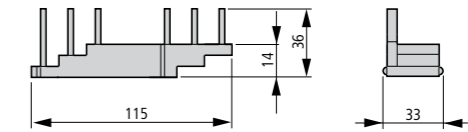

B3.0/2-PKZ4

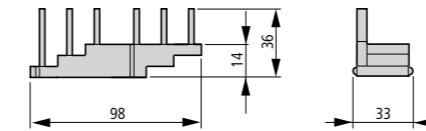

B3.1/3-PKZ4

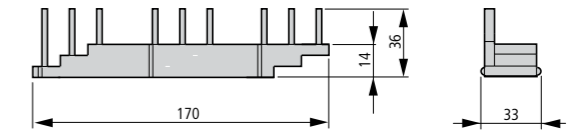

B3.1/4-PKZ4

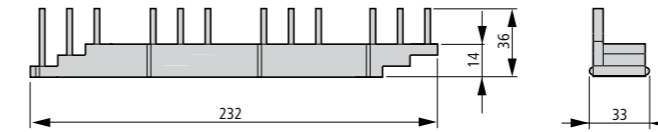

B3.1/2-PKZ4

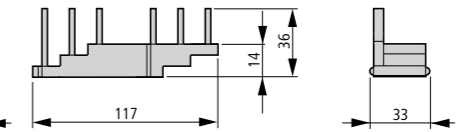

Условное обозначение

Номинальные параметры двигателя

Диапазон уставок

Тип координации

Напряжение управления пускателем

230 В 50 Гц

Тип Артикул

Цена См. прайс лист

Мощность AC-3 380 В 400 В 415 В P	Номинальный ток 400 В I_{θ}	Номинальный ток КЗ 380 – 415 В I_q	Расцепитель перегрузки I_r	Расцепитель КЗ I_{rm}	
					кВт

Устройства в сборе MSC-D

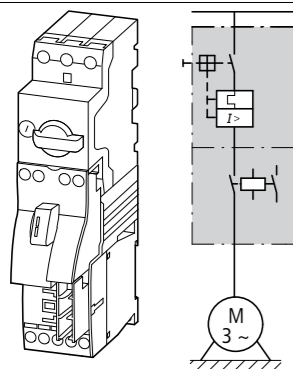

0.06	0.21	150	0.16...0.25	3.5	„1”, „2”
0.09	0.31	150	0.25...0.4	5.6	
0.12	0.41	150	0.4...0.63	8.82	
0.18	0.6	150	0.63...1	14	
0.25	0.8	150	1...1.6	22.4	
0.37	1.1	150	1.6...2.5	35	
0.55	1.5	150	2.5...4	56	
0.75	1.9	150	4...6.3	88.2	
1.1	2.6	150	6.3...10	140	
1.5	3.6	150	6.3...10	140	
2.2	5	50	8...12	168	
3	6.6	50	10...16	224	
4	8.5	50	20...25	350	
5.5	11.3	50	25...32	448	

„1”

MSC-D-10-M7(230V50HZ)
283146MSC-D-10-M9(230V50HZ)
283147MSC-D-12-M12(230V50HZ)
283148MSC-D-16-M15(230V50HZ)
100414

„1”, „2”

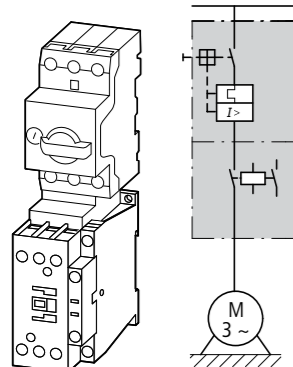
MSC-D-10-M17(230V50HZ)
101045MSC-D-12-M17(230V50HZ)
101046MSC-D-16-M17(230V50HZ)
283150MSC-D-25-M25(230V50HZ)
283151MSC-D-32-M32(230V50HZ)
283152

3	6.6	50	6.3...10	140	„1”, „2”
4	8.5	50	8...12	168	
5.5	11.3	50	10...16	224	
7.5	15.2	50	20...25	350	
11	21.7	50	25...32	448	

Напряжение управления пускателем

24 В DC

Тип Код для заказа

Цена См. прайс лист

Кол-во в упаковке

Автомат защиты двигателя

Контактор

Набор соединителей для пускателя

Примечания

Механический соединительный элемент и электрический контактный модуль

Тип

Тип

Тип

MSC-D-0,25-M7(24VDC)
283154MSC-D-0,4-M7(24VDC)
283155MSC-D-0,63-M7(24VDC)
283156MSC-D-1-M7(24VDC)
283158MSC-D-1,6-M7(24VDC)
283159MSC-D-2,5-M7(24VDC)
283161MSC-D-4-M7(24VDC)
283162MSC-D-6,3-M7(24VDC)
283164MSC-D-10-M7(24VDC)
283165MSC-D-10-M9(24VDC)
283166MSC-D-12-M12(24VDC)
283167MSC-D-16-M15(24VDC)
100415MSC-D-10-M17(24VDC)
101047MSC-D-12-M17(24VDC)
101048MSC-D-16-M17(24VDC)
283168MSC-D-25-M25(24VDC)
283169MSC-D-32-M32(24VDC)
283170

1 шт

PKZM0-0,25

PKZM0-0,4

PKZM0-0,63

PKZM0-1

PKZM0-1,6

PKZM0-2,5

PKZM0-4

PKZM0-6,3

PKZM0-10

PKZM0-12

PKZM0-16

PKZM0-10

PKZM0-12

PKZM0-16

PKZM0-10

PKZM0-12

PKZM0-16

PKZM0-25

PKZM0-32

DILM7-...

DILM9-...

DILM12-...

DILM15-...

DILM17-...

DILM25-...

DILM32-...

PKZM0-XDM12

PKZM0-XDM32

Пускатели для прямого пуска (устройства в сборе) состоят из автомата защиты двигателя PKZM0 и контактора DILM. Монтаж пускателей до 15 А на DIN-рейку осуществляется креплением автоматического выключателя. Крепление контактора обеспечено механическим соединительным элементом. Направляющая для контрольных кабелей вмещает до 6-ти проводников с внешним диаметром 2.5мм или до 4-х проводников с внешним диаметром 3.5мм. Начиная от 16 А, автомат защиты двигателя и контактор монтируются на адаптер. Соединение силовой цепи между автоматом PKZ и контактором осуществляется электрическим контактным модулем. При использовании блоков вспомогательных контактов DILA-XHIT... (→ 1/29) съемный электрический контактный модуль можно вытащить, не демонтируя фронтальных дополнительных контактов.

Дополнительная информация

Технические данные PKZM0

Аксессуары для PKZ

Технические данные DILM

Аксессуары для DILM

Страница

→ Часть 3

→ 3/8

→ Часть 1

→ 1/44

MSC-DE

MSC-DE

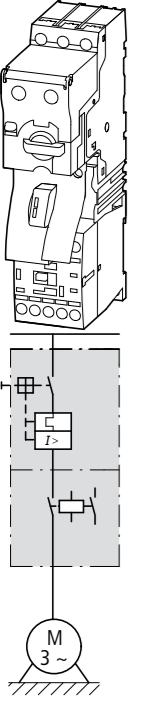
Условное обозначение			Диапазон уставок			Управление переменным током 230 В 50 Гц	Код для заказа
Ном. мощность двигателя AC-3	Ном. непрерывный ток AC-3	Выдерживаемый ток короткого замыкания	Расцепитель перегрузки	Расцепитель КЗ	Тип координации		
380 В 400 В 415 В	400 В	380 - 415 В					
P кВт	I_e А	I_q кА	I_r А	I_m А			
MSC-US							
	0.06	0.21	100	0.3 - 1.2	16.8	"1"	MSC-DE-1.2-M7(230V50HZ) 121735
	0.09	0.31	100	0.3 - 1.2	16.8	"1"	MSC-DE-1.2-M7(230V50HZ) 121735
	0.12	0.41	100	0.3 - 1.2	16.8	"1"	MSC-DE-1.2-M7(230V50HZ) 121735
	0.18	0.6	100	0.3 - 1.2	16.8	"1"	MSC-DE-1.2-M7(230V50HZ) 121735
	0.25	0.8	100	0.3 - 1.2	16.8	"1"	MSC-DE-1.2-M7(230V50HZ) 121735
	0.37	1.1	100	0.3 - 1.2	16.8	"1"	MSC-DE-1.2-M7(230V50HZ) 121735
	0.55	1.5	100	1 - 4	56	"1"	MSC-DE-4-M7(230V50HZ) 121737
	0.75	1.9	100	1 - 4	56	"1"	MSC-DE-4-M7(230V50HZ) 121737
	1.1	2.6	100	1 - 4	56	"1"	MSC-DE-4-M7(230V50HZ) 121737
	1.5	3.6	100	1 - 4	56	"1"	MSC-DE-4-M7(230V50HZ) 121737
	2.2	5	100	3 - 12	168	"1"	MSC-DE-12-M7(230V50HZ) 121739
	3	6.6	100	3 - 12	168	"1"	MSC-DE-12-M7(230V50HZ) 121739
	4	8.5	100	3 - 12	168	"1"	MSC-DE-12-M9(230V50HZ) 121741
	5.5	11.3	100	3 - 12	168	"1"	MSC-DE-12-M12(230V50HZ) 121743
	2.2	5	100	3 - 12	168	"1", "2"	MSC-DE-12-M17(230V50HZ) 121745
	3	6.6	100	3 - 12	168	"1", "2"	MSC-DE-12-M17(230V50HZ) 121745
	4	8.5	100	3 - 12	168	"1", "2"	MSC-DE-12-M17(230V50HZ) 121745
	5.5	11.3	100	3 - 12	168	"1", "2"	MSC-DE-12-M17(230V50HZ) 121745
	7.5	16.7	100	8 - 32	448	"1", "2"	MSC-DE-32-M17(230V50HZ) 121747
	11	21.7	100	8 - 32	448	"1", "2"	MSC-DE-32-M25(230V50HZ) 121749
	15	29.3	100	8 - 32	448	"1", "2"	MSC-DE-32-M32(230V50HZ) 121751

Управление постоянным током 24 В Код для заказа	Автомат защиты двигателя	Контактор	Набор соединителей для пускателя	Примечания
Тип	Тип	Тип	Тип	
MSC-DE-1.2-M7(24VDC) 121736	PKЕ12/XTU-1.2	DILM7-10(...)	PKZM0-XDM12	Пусковая комбинация состоит из контактора, автоматического выключателя или автоматического выключателя защиты двигателя. Они соответствуют IEC/EN 60947-4.1 и VDE 0660 часть 102. I_q = Номинальный условный ток короткого замыкания.
MSC-DE-1.2-M7(24VDC) 121736	PKЕ12/XTU-1.2	DILM7-10(...)	PKZM0-XDM12	
MSC-DE-1.2-M7(24VDC) 121736	PKЕ12/XTU-1.2	DILM7-10(...)	PKZM0-XDM12	
MSC-DE-1.2-M7(24VDC) 121736	PKЕ12/XTU-1.2	DILM7-10(...)	PKZM0-XDM12	
MSC-DE-1.2-M7(24VDC) 121736	PKЕ12/XTU-1.2	DILM7-10(...)	PKZM0-XDM12	
MSC-DE-1.2-M7(24VDC) 121736	PKЕ12/XTU-1.2	DILM7-10(...)	PKZM0-XDM12	
MSC-DE-1.2-M7(24VDC) 121736	PKЕ12/XTU-1.2	DILM7-10(...)	PKZM0-XDM12	
MSC-DE-4-M7(24VDC) 121738	PKЕ12/XTU-4	DILM7-10(...)	PKZM0-XDM12	
MSC-DE-4-M7(24VDC) 121738	PKЕ12/XTU-4	DILM7-10(...)	PKZM0-XDM12	
MSC-DE-4-M7(24VDC) 121738	PKЕ12/XTU-4	DILM7-10(...)	PKZM0-XDM12	
MSC-DE-4-M7(24VDC) 121738	PKЕ12/XTU-4	DILM7-10(...)	PKZM0-XDM12	
MSC-DE-12-M7(24VDC) 121740	PKЕ12/XTU-12	DILM7-10(...)	PKZM0-XDM12	
MSC-DE-12-M7(24VDC) 121740	PKЕ12/XTU-12	DILM7-10(...)	PKZM0-XDM12	
MSC-DE-12-M9(24VDC) 121742	PKЕ12/XTU-12	DILM9-10(...)	PKZM0-XDM12	
MSC-DE-12-M12(24VDC) 121744	PKЕ12/XTU-12	DILM12-10(...)	PKZM0-XDM12	
MSC-DE-12-M17(24VDC) 121746	PKЕ12/XTU-12	DILM17-10(...)	PKZM0-XDM32	
MSC-DE-12-M17(24VDC) 121746	PKЕ12/XTU-12	DILM17-10(...)	PKZM0-XDM32	
MSC-DE-12-M17(24VDC) 121746	PKЕ12/XTU-12	DILM17-10(...)	PKZM0-XDM32	
MSC-DE-12-M17(24VDC) 121746	PKЕ12/XTU-12	DILM17-10(...)	PKZM0-XDM32	
MSC-DE-32-M17(24VDC) 121748	PKЕ32/XTU-32	DILM17-10(...)	PKZM0-XDM32	
MSC-DE-32-M25(24VDC) 121750	PKЕ32/XTU-32	DILM25-10(...)	PKZM0-XDM32	
MSC-DE-32-M32(24VDC) 121752	PKЕ32/XTU-32	DILM32-10(...)	PKZM0-XDM32	







Дополнительная информация
Технические данные PKE → Часть 3
Аксессуары для PKE → 3/8
Технические данные DILM → Часть 1
Другие напряжения управления → 1/55
Аксессуары для DILM → 1/44

Страница

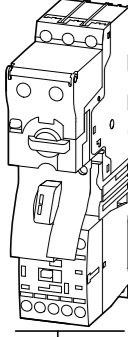
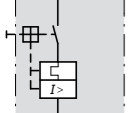
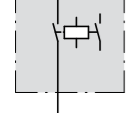
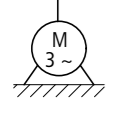
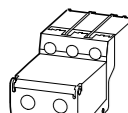
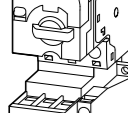
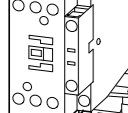
MSC-DE

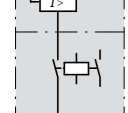
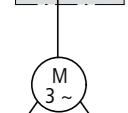
Условное обозначение			Диапазон уставок		
Ном. мощность двигателя AC-3	Ном. непрерывный ток AC-3	Выдерживаемый ток короткого замыкания	Расцепитель перегрузки	Расцепитель КЗ	Тип координации
380 В 400 В 415 В	400 В	380 - 415 В			
P	I_b	I_q	I_r	I_m	
кВт	А	кА	А	А	

MSD-DEA

	0.06	0.21	100	0.3 - 1.2	16.8	"1"
	0.09	0.31	100	0.3 - 1.2	16.8	"1"
	0.12	0.41	100	0.3 - 1.2	16.8	"1"
	0.18	0.6	100	0.3 - 1.2	16.8	"1"
	0.25	0.8	100	0.3 - 1.2	16.8	"1"
	0.37	1.1	100	0.3 - 1.2	16.8	"1"
	0.55	1.5	100	1 - 4	56	"1"
	0.75	1.9	100	1 - 4	56	"1"
	1.1	2.6	100	1 - 4	56	"1"
	1.5	3.6	100	1 - 4	56	"1"
	2.2	5	100	3 - 12	168	"1"
	3	6.6	100	3 - 12	168	"1"
	4	8.5	100	3 - 12	168	"1"
	5.5	11.3	100	3 - 12	168	"1"
	2.2	5	100	3 - 12	168	"1", "2"
	3	6.6	100	3 - 12	168	"1", "2"
	4	8.5	100	3 - 12	168	"1", "2"
	5.5	11.3	100	3 - 12	168	"1", "2"
	7.5	16.7	100	8 - 32	448	"1", "2"
	11	21.7	100	8 - 32	448	"1", "2"
	15	29.3	100	8 - 32	448	"1", "2"

MSC-DE

Управление постоянным током 24 В Код для заказа	Автомат защиты двигателя	Контактор	Набор соединителей для пускателя Механический соединительный элемент и электрический контактный модуль	Примечания
Тип	Тип	Тип	Тип	
MSC-DEA-1.2-M7(24VDC) 121753	PKE12/XTUA-1.2	DILM7-10(...)	PKZM0-XDM12	Пусковая комбинация состоит из контактора, автоматического выключателя или автоматического выключателя защиты двигателя. Они соответствуют IEC/EN 60947-4.1 и VDE 0660 часть 102. I_q = Номинальный условный ток короткого замыкания. Дополнительная информация Технические данные PKE → Часть 3 Аксессуары для PKZ → 3/8 Технические данные DILM → Часть 1 Другие напряжения управления → 1/55 Аксессуары для DILM → 1/44
MSC-DEA-1.2-M7(24VDC) 121753	PKE12/XTUA-1.2	DILM7-10(...)	PKZM0-XDM12	
MSC-DEA-1.2-M7(24VDC) 121753	PKE12/XTUA-1.2	DILM7-10(...)	PKZM0-XDM12	
MSC-DEA-1.2-M7(24VDC) 121753	PKE12/XTUA-1.2	DILM7-10(...)	PKZM0-XDM12	
MSC-DEA-1.2-M7(24VDC) 121753	PKE12/XTUA-1.2	DILM7-10(...)	PKZM0-XDM12	
MSC-DEA-1.2-M7(24VDC) 121753	PKE12/XTUA-1.2	DILM7-10(...)	PKZM0-XDM12	
MSC-DEA-4-M7(24VDC) 121754	PKE12/XTUA-4	DILM7-10(...)	PKZM0-XDM12	
MSC-DEA-4-M7(24VDC) 121754	PKE12/XTUA-4	DILM7-10(...)	PKZM0-XDM12	
MSC-DEA-4-M7(24VDC) 121754	PKE12/XTUA-4	DILM7-10(...)	PKZM0-XDM12	
MSC-DEA-4-M7(24VDC) 121754	PKE12/XTUA-4	DILM7-10(...)	PKZM0-XDM12	
MSC-DEA-12-M7(24VDC) 121755	PKE12/XTUA-12	DILM7-10(...)	PKZM0-XDM12	
MSC-DEA-12-M7(24VDC) 121755	PKE12/XTUA-12	DILM7-10(...)	PKZM0-XDM12	
MSC-DEA-12-M9(24VDC) 121756	PKE12/XTUA-12	DILM9-10(...)	PKZM0-XDM12	
MSC-DEA-12-M12(24VDC) 121757	PKE12/XTUA-12	DILM12-10(...)	PKZM0-XDM12	
MSC-DEA-12-M17(24VDC) 121758	PKE12/XTUA-12	DILM17-10(...)	PKZM0-XDM32	
MSC-DEA-12-M17(24VDC) 121758	PKE12/XTUA-12	DILM17-10(...)	PKZM0-XDM32	
MSC-DEA-12-M17(24VDC) 121758	PKE12/XTUA-12	DILM17-10(...)	PKZM0-XDM32	
MSC-DEA-12-M17(24VDC) 121758	PKE12/XTUA-12	DILM17-10(...)	PKZM0-XDM32	
MSC-DEA-32-M17(24VDC) 121759	PKE32/XTUA-32	DILM17-10(...)	PKZM0-XDM32	
MSC-DEA-32-M25(24VDC) 121760	PKE32/XTUA-32	DILM25-10(...)	PKZM0-XDM32	
MSC-DEA-32-M32(24VDC) 121761	PKE32/XTUA-32	DILM32-10(...)	PKZM0-XDM32	

PKZM0/PKZM4, DILM

Условное обозначение	Номинальные параметры двигателя				Диапазон уставок	
	Мощность	Номинальный ток 400 В	Номинальный ток КЗ 380 – 415 В, Тип координации "1"	Номинальный ток КЗ 380 – 415 В, Тип координации "2"	Расцепитель перегрузки	Расцепитель КЗ
AC-3 380 В 400 В 415 В						
P	I_e	I_q	I_q	I_r	I_{rm}	
кВт	А	кА	кА	А	А	

PKZM0 и DILM

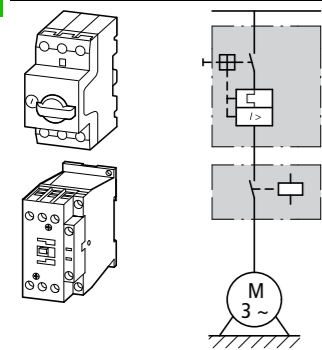

0.06	0.21	150	50	0.16...0.25	3.5
0.09	0.31	150	50	0.25...0.4	5.6
0.12	0.41	150	50	0.4...0.63	8.82
0.18	0.6	150	50	0.4...0.63	8.82
0.25	0.8	150	50	0.63...1	14
0.37	1.1	150	50	1...1.6	22.4
0.55	1.5	150	50	1...1.6	22.4
0.75	1.9	150	50	1.6...2.5	35
1.1	2.6	150	50	2.5...4	56
1.5	3.6	150	50	2.5...4	56
2.2	5	150	50	4...6.3	88.2
3	6.6	150	50	6.3...10	140
4	8.5	150	50	6.3...10	140
5.5	11.3	50	50	8...12	168
7.5	15.2	50	50	10...16	224
11	21.7	50	50	20...25	350
15	29.3	50	50	25...32	448

PKZM4 и DILM

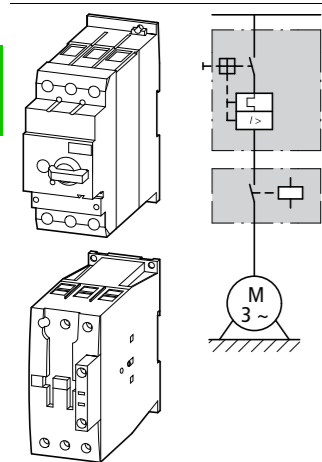

5.5	11.3	50	50	10...16	224
7.5	15.2	50	50	10...16	224
11	21.7	50	50	20...25	350
15	29.3	50	50	25...32	448
18.5	36	50	50	32...40	560
22	41	50	50	40...50	700
30	55	50	50	50...58	812
34	63	50	50	55...65	882

PKZM0/PKZM4, DILM

Автомат защиты двигателя Тип	Контактор Тип координации "1"	Контактор Тип координации "2"	Примечания
PKZM0-0,25	DILM7-...(...)	DILM7-...(...)	<p>Пусковая комбинация состоит из контактора, автоматического выключателя или автоматического выключателя защиты двигателя. Они соответствуют IEC/EN 60947-4.1 и VDE 0660 часть 102. I_q = Номинальный условный ток короткого замыкания.</p> <p>Дополнительная информация Страница</p> <p>Технические данные PKZM0 → Часть 3</p> <p>Аксессуары для PKZ → 3/8</p> <p>Технические данные DILM → Часть 1</p> <p>Другие напряжения управления → 1/55</p> <p>Аксессуары для DILM → 1/44</p>
PKZM0-0,4	DILM7-...(...)	DILM7-...(...)	
PKZM0-0,63	DILM7-...(...)	DILM7-...(...)	
PKZM0-0,63	DILM7-...(...)	DILM7-...(...)	
PKZM0-1	DILM7-...(...)	DILM7-...(...)	
PKZM0-1,6	DILM7-...(...)	DILM7-...(...)	
PKZM0-1,6	DILM7-...(...)	DILM7-...(...)	
PKZM0-2,5	DILM7-...(...)	DILM7-...(...)	
PKZM0-4	DILM7-...(...)	DILM7-...(...)	
PKZM0-4	DILM7-...(...)	DILM7-...(...)	
PKZM0-6,3	DILM7-...(...)	DILM7-...(...)	
PKZM0-10	DILM7-...(...)	DILM17-...(...)	
PKZM0-10	DILM9-...(...)	DILM17-...(...)	
PKZM0-12	DILM12-...(...)	DILM17-...(...)	
PKZM0-16	DILM15-...(...)	DILM17-...(...)	
PKZM0-25	DILM25-...(...)	DILM25-...(...)	
PKZM0-32	DILM32-...(...)	DILM32-...(...)	
PKZM4-16	DILM17-...(...)	DILM17-...(...)	<p>Пусковая комбинация состоит из контактора, автоматического выключателя или автоматического выключателя защиты двигателя. Они соответствуют IEC/EN 60947-4.1 и VDE 0660 часть 102. I_q = Номинальный условный ток короткого замыкания.</p> <p>Дополнительная информация Страница</p> <p>Технические данные PKZM4 → Часть 3</p> <p>Аксессуары для PKZ → 3/8</p> <p>Технические данные DILM → Часть 1</p> <p>Другие напряжения управления → 1/56</p> <p>Аксессуары для DILM → 1/44</p>
PKZM4-16	DILM17-...(...)	DILM17-...(...)	
PKZM4-25	DILM25-...(...)	DILM25-...(...)	
PKZM4-32	DILM32-...(...)	DILM32-...(...)	
PKZM4-40	DILM40(...)	DILM40(...)	
PKZM4-50	DILM50(...)	DILM50(...)	
PKZM4-58	DILM65(...)	DILM65(...)	
PKZM4-63	DILM65(...)	DILM65(...)	

PKZM0, DILM

Номинальные параметры двигателя

Мощность AC-3 380 В 400 В 415 В P кВт	Номинальный ток AC-3 400 В I_n А	Номинальный ток КЗ 380 - 415 В		Диапазон уставок Расцепитель перегрузки I_r А	Расцепитель КЗ I_{rm} А
		Тип координации "1" I_q кА	Тип координации "2" I_q кА		

PKZM0 и DILM

0.06	0.21	150	50	0.16 - 0.25	3.5
0.09	0.31	150	50	0.25 - 0.4	5.6
0.12	0.41	150	50	0.4 - 0.63	8.82
0.18	0.6	150	50	0.4 - 0.63	8.82
0.25	0.8	150	50	0.63 - 1	14
0.37	1.1	150	50	1 - 1.6	22.4
0.55	1.5	150	50	1 - 1.6	22.4
0.75	1.9	150	50	1.6 - 2.5	35
1.1	2.6	150	50	2.5 - 4	56
1.5	3.6	150	50	2.5 - 4	56
2.2	5	150	50	4 - 6.3	88.2
3	6.6	150	50	6.3 - 10	140
4	8.5	150	50	6.3 - 10	140
5.5	11.3	50	50	8 - 12	168
7.5	15.2	50	50	10 - 16	224
11	21.7	50	50	20 - 25	350
15	29.3	50	50	25 - 32	448

PKZM4 и DILM

5.5	11.3	50	50	10 - 16	224
7.5	15.2	50	50	10 - 16	224
11	21.7	50	50	20 - 25	350
15	29.3	50	50	25 - 32	448
18.5	36	50	50	32 - 40	560
22	41	50	50	40 - 50	700
30	55	50	50	50 - 58	812
34	63	50	50	55 - 65	882

PKZM0, DILM



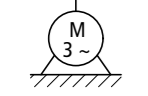
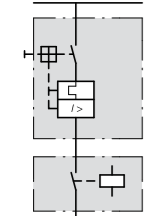
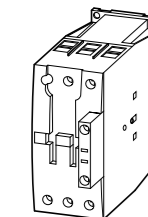
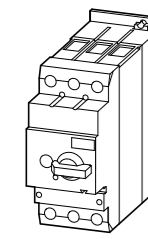
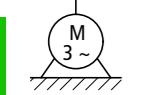
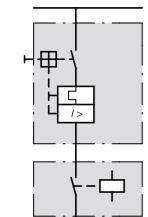
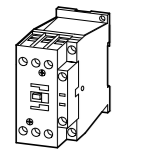
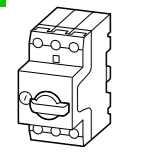





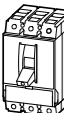

Автоматический выключатель	Контактор	Контактор	Примечания
Тип	Тип координации "1"	Тип координации "2"	
PKZM0-0,25	DILM7-...(...)	DILM7-...(...)	<p>Пусковая комбинация состоит из контактора, автоматического выключателя или автоматического выключателя защиты двигателя. Они соответствуют IEC/EN 60947-4.1 и VDE 0660 часть 102. I_q = Номинальный условный ток короткого замыкания.</p> <p>Дополнительная информация</p> <p>Технические данные PKZM0 → Часть 3 Аксессуары для PKZ → 3/8 Технические данные DILM → Часть 1 Другие напряжения управления → 1/55 Аксессуары для DILM → 1/44</p>
PKZM0-0,4	DILM7-...(...)	DILM7-...(...)	
PKZM0-0,63	DILM7-...(...)	DILM7-...(...)	
PKZM0-0,63	DILM7-...(...)	DILM7-...(...)	
PKZM0-1	DILM7-...(...)	DILM7-...(...)	
PKZM0-1,6	DILM7-...(...)	DILM7-...(...)	
PKZM0-1,6	DILM7-...(...)	DILM7-...(...)	
PKZM0-2,5	DILM7-...(...)	DILM7-...(...)	
PKZM0-4	DILM7-...(...)	DILM7-...(...)	
PKZM0-4	DILM7-...(...)	DILM7-...(...)	
PKZM0-6,3	DILM7-...(...)	DILM7-...(...)	
PKZM0-10	DILM7-...(...)	DILM7-...(...)	
PKZM0-10	DILM9-...(...)	DILM17-...(...)	
PKZM0-12	DILM12-...(...)	DILM17-...(...)	
PKZM0-16	DILM15-...(...)	DILM17-...(...)	
PKZM0-25	DILM25-...(...)	DILM25-...(...)	
PKZM0-32	DILM32-...(...)	DILM32-...(...)	
PKZM4-16	DILM17-...(...)	DILM17-...(...)	<p>Пусковая комбинация состоит из контактора, автоматического выключателя или автоматического выключателя защиты двигателя. Они соответствуют IEC/EN 60947-4.1 и VDE 0660 часть 102. I_q = Номинальный условный ток короткого замыкания.</p> <p>Дополнительная информация</p> <p>Технические данные PKZM4 → Часть 3 Аксессуары для PKZ → 3/8 Технические данные DILM → Часть 1 Другие напряжения управления → 1/55 Аксессуары для DILM → 1/44</p>
PKZM4-16	DILM17-...(...)	DILM17-...(...)	
PKZM4-25	DILM25-...(...)	DILM25-...(...)	
PKZM4-32	DILM32-...(...)	DILM32-...(...)	
PKZM4-40	DILM40(...)	DILM40(...)	
PKZM4-50	DILM50(...)	DILM50(...)	
PKZM4-58	DILM65(...)	DILM65(...)	
PKZM4-63	DILM65(...)	DILM65(...)	

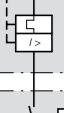
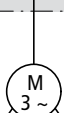

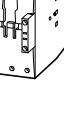







NZM, DILM

Условное обозначение	Номинальные параметры двигателя			Диапазон уставок	
	Мощность	Номинальный ток	Номинальный ток КЗ	Расцепитель перегрузки	Расцепитель КЗ
AC-3 380 В 400 В 415 В	AC-3 400 В		400/415 В		
P кВт	I_n А	I_q кА	I_r А	I_{rm} А	

NZMN и DILM

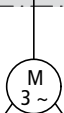
	15	29.3	50	25 - 32	320 - 448
	18.5	36	50	32 - 40	320 - 560
	22	41	50	40 - 50	400 - 700
	30	55	50	50 - 63	504 - 882
	37	68	50	63 - 80	640 - 1120
	45	81	50	80 - 100	800 - 1250
	55	99	50	80 - 100	800 - 1250
	75	134	50	125 - 160	1280 - 2240
	90	161	50	160 - 200	1600 - 2500
	110	196	50	160 - 200	1600 - 2500
	132	231	50	175 - 350	350 - 4900
	160	279	50	175 - 350	350 - 4900
	200	349	50	175 - 350	350 - 4900
	250	437	50	225 - 450	450 - 6300
	315	544	50	275 - 550	550 - 7700
	400	683	50	438 - 875	875 - 12250
	450	750	50	438 - 875	875 - 12250
	500	820	50	438 - 875	875 - 12250
	560	947	50	700 - 1400	1400 - 19600

NZMH и DILM

	22	41	100	40 - 50	400 - 700
	30	55	100	50 - 63	504 - 882
	37	68	100	63 - 80	640 - 1120
	45	81	100	80 - 100	800 - 1250
	55	100	100	100 - 125	1000 - 1750
	75	134	100	125 - 160	1280 - 2240
	90	161	100	125 - 160	1280 - 2240
	110	196	100	125 - 160	1280 - 2240
	132	231	100	110 - 120	220 - 3080
	160	279	100	110 - 120	220 - 3080
	200	349	100	175 - 350	350 - 4900
	250	437	100	175 - 350	350 - 4900
	315	544	100	175 - 350	350 - 4900
	400	683	100	175 - 350	350 - 4900
	450	750	100	175 - 350	350 - 4900
	500	820	100	175 - 350	350 - 4900
	560	947	100	175 - 350	350 - 4900

NZM, DILM

Автоматический выключатель	Контактор		Примечания
	Тип	Тип	
Тип	Тип координации "1"	Тип координации "2"	
Тип	Тип	Тип	
NZMN1-M32	DILM40(...)	DILM80(...)	<p>Пусковая комбинация состоит из контактора, автоматического выключателя или автоматического выключателя защиты двигателя. Они соответствуют IEC/EN 60947-4.1 и VDE 0660 часть 102.</p> <p>I_q = Номинальный условный ток короткого замыкания.</p>
NZMN1-M40	DILM40(...)	DILM80(...)	
NZMN1-M50	DILM50(...)	DILM80(...)	
NZMN1-M63	DILM65(...)	DILM80(...)	
NZMN1-M80	DILM80(...)	DILM80(...)	
NZMN1-M100	DILM95(...)	DILM95(...)	
NZMN1-M100	DILM115(...)	DILM115(...)	
NZMN2-M160	DILM150(...)	DILM150(...)	
NZMN2-M200	DILM185A/22(...)	DILM185A/22(...)	
NZMN2-M200	DILM225A/22(...)	DILM225A/22(...)	
NZMN3-ME350	DILM250/22(...)	DILM250/22(...)	
NZMN3-ME350	DILM300A/22(...)	DILM300A/22(...)	
NZMN3-ME350	DILM400/22(...)	DILM400/22(...)	
NZMN3-ME450	DILM500/22(...)	DILM500/22(...)	
NZMN4-ME550	DILM580/22(...)	-	
NZMN4-ME875	DILM650/22(...)	-	
NZMN4-ME875	DILM750/22(...)	-	
NZMN4-ME875	DILM820/22(...)	-	
NZMN4-ME1400	DILM1000/22(...)	-	
NZMH2-M50	DILM80(...)	DILM80(...)	
NZMH2-M63	DILM80(...)	DILM80(...)	
NZMH2-M80	DILM80(...)	DILM80(...)	
NZMH2-M100	DILM95(...)	DILM95(...)	
NZMH2-M125	DILM115(...)	DILM115(...)	
NZMH2-M160	DILM150(...)	DILM150(...)	
NZMH2-ME90	DILM80(...)	DILM80(...)	
NZMH2-ME90	DILM80(...)	DILM80(...)	
NZMH2-ME90	DILM95(...)	DILM95(...)	
NZMH2-ME140	DILM115(...)	DILM115(...)	
NZMH2-ME140	DILM150(...)	DILM150(...)	
NZMH2-ME220	DILM185A/22(...)	DILM185A/22(...)	
NZMH2-ME220	DILM225A/22(...)	DILM225A/22(...)	
NZMH3-ME350	DILM250/22(...)	DILM250/22(...)	
NZMH3-ME350	DILM300A/22(...)	DILM300A/22(...)	
NZMH3-ME350	DILM400/22(...)	DILM400/22(...)	

NZM, DILM

Условное обозначение

Номинальные параметры двигателя

Мощность
AC-3
500 В DC
 P

Номинальный ток
AC-3 400 В
500 В
 I_e
 I_e

750 В DC
 I_q

Диапазон уставок

Расцепитель перегрузки
 I_r

Расцепитель K3
 I_i

кВт

А

А

кА

А

А

NZM и DILM

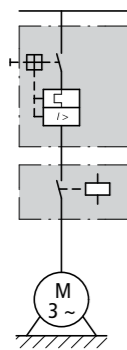
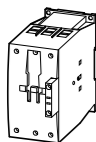

11	17.4	17	50	16...20	350...350
15	23.4	22.5	50	20...25	350...350
18.5	28.9	28	50	25...32	320...448
22	33	32	50	30...40	320...560
30	44	43	50	40...50	400...700
37	54	54	50	50...63	504...882
45	65	64	50	63...80	640...1120
55	79	78			
75	107	106	50	100...125	1000...1750
90	129	127	50	125...160	1280...2240
30	44	43	50	45...90	90...1260
37	54	54			
45	65	64			
55	79	78			
75	107	106	50	70...140	140...1960
90	129	127			

NZM, DILM

Автоматический выключатель
ТипКонтактор
Тип координации "1"
ТипКонтактор
Тип координации "2"
Тип

Примечания

NZMH2-M20	DILM40(...)	DILM80(...)	<p>Пусковая комбинация состоит из контактора, автоматического выключателя или автоматического выключателя защиты двигателя. Они соответствуют IEC/EN 60947-4.1 и VDE 0660 часть 102. I_q = Номинальный условный ток короткого замыкания.</p>
NZMH2-M25	DILM40(...)	DILM80(...)	
NZMH2-M32	DILM40(...)	DILM80(...)	
NZMH2-M40	DILM40(...)	DILM80(...)	
NZMH2-M50	DILM80(...)	DILM80(...)	
NZMH2-M63	DILM80(...)	DILM80(...)	
NZMH2-M80	DILM80(...)	DILM80(...)	
NZMH2-M125	DILM115(...)	DILM115(...)	
NZMH2-M160	DILM150(...)	DILM80(...)	
NZMH2-ME90	DILM80(...)	DILM80(...)	
NZMH2-ME140	DILM115(...) DILM150(...)	DILM115(...) DILM80(...)	



PKZM0, DILM, ZB

Условное
обозначение

Номинальные параметры двигателя

Мощность

Номинальный ток

Номинальный ток КЗ
380 – 415 V

Диапазон уставок

Расцепитель
перегрузки

Расцепитель КЗ

AC-3
380 В
400 В
415 В P I_b I_q I_r I_r

кВт

А

кА

А

А

PKM0, DILM и ZB с автоматическим сбросом и без

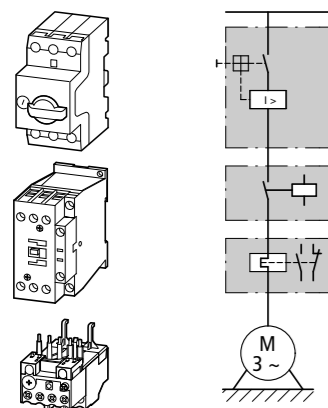

0.06	0.21	100	0.16...0.24	3.5
0.09	0.31	100	0.24...0.4	5.6
0.12	0.41	100	0.4...0.6	8.82
0.18	0.6			
0.25	0.8	100	0.6...1	14
0.37	1.1	100	0.1...1.6	22.4
0.55	1.5			
0.75	1.9	100	1.6...2.4	35
1.1	2.6	100	2.4...4	56
1.5	3.6			
2.2	5	100	4...6	88.2
3	6.6	100	6...10	140
4	8.5			
5.5	11.3	50	8...12	168
7.5	15.2	50	10...16	224
11	21.7	50	16...24	350
15	29.3	50	20...32	448

NZM, DILM и ZB с автоматическим сбросом и без

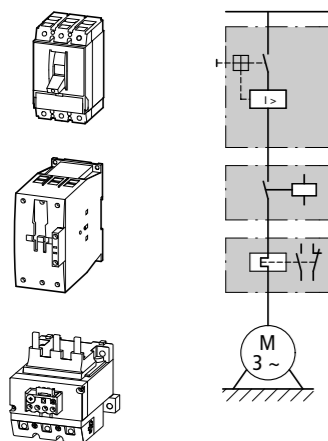

18.5	36	50	24 - 40 3 - 65	320 - 560
22	41	50	40 - 57 3 - 65	400 - 700
30	55	50	40 - 57 3 - 65	504 - 882
37	68	50	50 - 70 10 - 145	640 - 1120
45	81	50	70 - 100 10 - 145	800 - 1250
55	99	50	70 - 100 10 - 145	800 - 1250

PKZM0, DILM, ZB

Автоматический выключатель Тип	Контактор Тип координации "1" Тип	Реле перегрузки Тип координации "1" Тип	Контактор Тип координации "2" Тип	Реле перегрузки Тип координации "2" Тип	Примечания
PKM0-0.25	DILM7-...(...)	ZB12-0,24	DILM7-...(...)	ZB12-0.24	<p>Пусковая комбинация состоит из автомата защиты двигателя (без теплового расцепителя), контактора и реле перегрузки. Они соответствуют IEC/EN 60947-4.1 и VDE 0660 часть 102.</p> <p>I_q = Номинальный условный ток короткого замыкания.</p> <p>Комбинации могут работать как с ручным сбросом, так и без него. В ручном положении, комбинация предотвращает автоматический перезапуск, сброс должен быть произведен локально.</p> <p>В автоматическом положении, после отключения по перегрузке, комбинация включается без участия оператора, когда биметаллические элементы реле остывают.</p> <p>Дополнительная информация Страница Технические данные PKM0 → Часть 3 Аксессуары для PKZ → 3/8 Технические данные DILM → Часть 1 Другие напряжения управления → 1/55 Аксессуары для DILM → 1/44 Технические данные ZB → Часть 2 Аксессуары для ZB → 2/18</p>
PKM0-0.4	DILM7-...(...)	ZB12-0,4	DILM7-...(...)	ZB12-0.4	
PKM0-0.63	DILM7-...(...) DILM7-...(...)	ZB12-0,6 ZB12-0,6	DILM7-...(...) DILM7-...(...)	ZB12-0,6	
PKM0-1	DILM7-...(...)	ZB12-1	DILM7-...(...)	ZB12-1	
PKM0-1.6	DILM7-...(...) DILM7-...(...)	ZB12-1,6 ZB12-1,6	DILM7-...(...) DILM7-...(...)	ZB12-1,6	
PKM0-2.5	DILM7-...(...)	ZB12-2,4	DILM7-...(...)	ZB12-2.5	
PKM0-4	DILM7-...(...) DILM7-...(...)	ZB12-4 ZB12-4	DILM7-...(...) DILM7-...(...)	ZB12-4	
PKM0-6.3	DILM7-...(...)	ZB12-6	DILM7-...(...)	ZB12-6	
PKM0-10	DILM9-...(...) DILM9-...(...)	ZB12-10 ZB12-10	DILM17-...(...) DILM17-...(...)	ZB12-10	
PKM0-12	DILM12-...(...)	ZB12-12	DILM17-...(...)	ZB12-12	
PKM0-16	DILM17-...(...)	ZB32-16	DILM17-...(...)	ZB12-16	
PKM0-25	DILM25-...(...)	ZB32-24	DILM25-...(...)	ZB12-25	
PKM0-32	DILM32-...(...)	ZB32-32	DILM32-...(...)	ZB12-32	

NZMN1-S40	DILM40(...)	ZB65-40	DILM40(...)	<p>Пусковая комбинация состоит из автомата защиты двигателя (без теплового расцепителя), контактора и реле перегрузки. Они соответствуют IEC/EN 60947-4.1 и VDE 0660 часть 102.</p> <p>I_q = Номинальный условный ток короткого замыкания.</p> <p>Комбинации могут работать как с ручным сбросом, так и без него. В ручном положении, комбинация предотвращает автоматический перезапуск, сброс должен быть произведен локально.</p> <p>В автоматическом положении, после отключения по перегрузке, комбинация включается без участия оператора, когда биметаллические элементы реле остывают.</p> <p>Дополнительная информация Страница Технические данные PKM0 → Часть 3 Аксессуары для PKZ → 3/8 Технические данные DILM → Часть 1 Другие напряжения управления → 1/55 Аксессуары для DILM → 1/44 Технические данные ZB → Часть 2 Аксессуары для ZB → 2/18</p>
NZMN1-S50	DILM50(...)	ZB65-57	DILM50(...)	
NZMN1-S63	DILM65(...)	ZB65-57	DILM65(...)	
NZMN1-S80	DILM80(...)	ZB150-70	DILM80(...)	
NZMN1-S100	DILM95(...)	ZB150-100	DILM95(...)	
NZMN1-S100	DILM115(...)	ZB150-100	DILM115(...)	



MSC-R: PKZM0, DILM

Напряжение управления
пускателем

230 В 50 Гц

Тип
Код для заказаЦена
См. прайс
лист

Номинальные параметры двигателя

Диапазон уставок

Тип
координи-
зации

Мощность	Номиналь- ный ток	Номиналь- ный ток КЗ	Расцепи- тель пере- грузки	
			I_r	I_{rm}
AC-3 380 В 400 В 415 В	400 В	380 – 415 В		
P	I_n	I_{kz}	I_r	I_{rm}
кВт	А	кА	А	А

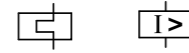

Устройства в сборе MSC-R

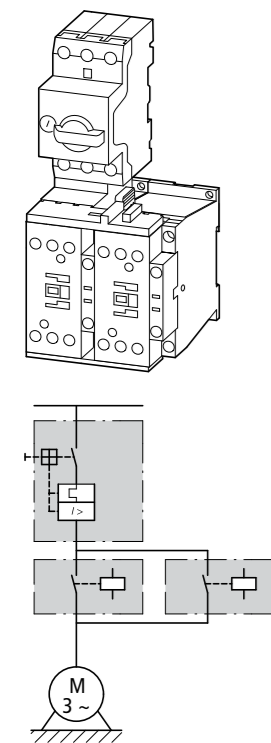
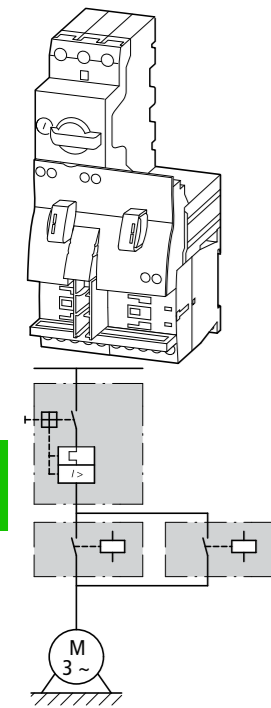

0.06	0.21	150	0.16...0.25	3.5	"1", "2"	MSC-R-0,25-M7(230V50HZ) 283171
0.09	0.31	150	0.25...0.4	5.6		MSC-R-0,4-M7(230V50HZ) 283172
0.12	0.41	150	0.4...0.63	8.82		MSC-R-0,63-M7(230V50HZ) 283173
0.18	0.6	150	0.63...1	14		MSC-R-1-M7(230V50HZ) 283175
0.25	0.8	150	0.63...1	14		MSC-R-1,6-M7(230V50HZ) 283176
0.37	1.1	150	1...1.6	22.4		MSC-R-1,6-M7(230V50HZ) 283176
0.55	1.5	150	1...1.6	22.4	MSC-R-1,6-M7(230V50HZ) 283176	
0.75	1.9	150	1.6...2.5	35	MSC-R-2,5-M7(230V50HZ) 283178	
1.1	2.6	150	2.5...4	56	MSC-R-4-M7(230V50HZ) 283179	
1.5	3.6	150	2.5...4	56	MSC-R-4-M7(230V50HZ) 283179	
2.2	5	150	4...6.3	88.2	MSC-R-6,3-M7(230V50HZ) 283181	
3	6.6	150	6.3...10	140	"1"	MSC-R-10-M7(230V50HZ) 283182
4	8.5	150	6.3...10	140		MSC-R-10-M9(230V50HZ) 283183
5.5	11.3	50	8...12	168		MSC-R-12-M12(230V50HZ) 283184
3	6.6	50	6.3...10	140	"1", "2"	MSC-R-10-M17(230V50HZ) 101049
4	11.3	50	8...12	168		MSC-R-12-M17(230V50HZ) 101050
7.5	15.2	50	10...16	224		MSC-R-16-M17(230V50HZ) 283186
11	21.7	50	20...25	350		MSC-R-25-M25(230V50HZ) 283187
15	29.3	50	25...32	448		MSC-R-32-M32(230V50HZ) 283188

MSC-R: PKZM0, DILM

Напряжение управления пускателем

24 В DC

Тип
Код для заказаЦена
См. прайс
листКол-во в
упаков-
кеАвтомат
защиты
двигателя

Контактор

Набор
соединителей для
реверсивного
пускателя

Примечания

Тип

Тип

Механический
соединительный
элемент,
электрический
контактный
модуль и
реверсивные
соединители

Тип

MSC-R-0,25-M7(24VDC) 283190	1 шт	PKZM0-0,25	DILM7-01	PKZM0-XRM12	<p>Реверсивные пускатели (устройства в сборе) состоят из автомата защиты двигателя PKZM0 и двух контакторов DILM.</p> <p>Монтаж пускателей до 12 А на DIN-рейку осуществляется креплением автоматического выключателя. Крепление контактора обеспечено механическим соединительным элементом.</p> <p>Направляющая для контрольных кабелей вмещает до 6-ти проводников с внешним диаметром 2.5мм или до 4-х проводников с внешним диаметром 3.5мм. Начиная от 16 А, автомат защиты двигателя и контактор монтируются на адаптер.</p> <p>Соединение силовой цепи между автоматом PKZ и контакторами осуществляется электрическим контактным модулем.</p> <p>Устройства в сборе комплектуются механической блокировкой, пускатели до 12 А также имеют электрическую блокировку.</p> <p>При использовании блоков вспомогательных контактов DILA-XHIT... (→ 1/29) съемный электрический контактный модуль можно вытащить, не демонтируя фронтальных дополнительных контактов.</p>
MSC-R-0,4-M7(24VDC) 283191		PKZM0-0,4	DILM7-01	PKZM0-XRM12	
MSC-R-0,63-M7(24VDC) 283192		PKZM0-0,63	DILM7-01	PKZM0-XRM12	
MSC-R-1-M7(24VDC) 283194		PKZM0-1	DILM7-01	PKZM0-XRM12	
MSC-R-1,6-M7(24VDC) 283195		PKZM0-1,6	DILM7-01	PKZM0-XRM12	
MSC-R-2,5-M7(24VDC) 283197		PKZM0-2,5	DILM7-01	PKZM0-XRM12	
MSC-R-4-M7(24VDC) 283198		PKZM0-4	DILM7-01	PKZM0-XRM12	
MSC-R-6,3-M7(24VDC) 283200		PKZM0-6,3	DILM7-01	PKZM0-XRM12	
MSC-R-10-M7(24VDC) 283201		PKZM0-10	DILM7-01	PKZM0-XRM12	
MSC-R-10-M9(24VDC) 283202		PKZM0-10	DILM9-01	PKZM0-XRM12	
MSC-R-12-M12(24VDC) 283203		PKZM0-12	DILM12-01	PKZM0-XRM12	
MSC-R-10-M17(24VDC) 101051	1 шт	PKZM0-10	DILM17-01	PKZM0-XRM32	
MSC-R-12-M17(24VDC) 101052		PKZM0-12	DILM17-01	PKZM0-XRM32	
MSC-R-16-M17(24VDC) 283204		PKZM0-16	DILM17-01	PKZM0-XRM32	
MSC-R-25-M25(24VDC) 283205		PKZM0-25	DILM25-01	PKZM0-XRM32	
MSC-R-32-M32(24VDC) 283206		PKZM0-32	DILM32-01	PKZM0-XRM32	

Дополнительная информация

Технические данные PKZM0 → Часть 3



Аксессуары для PKZ → 3/8

Технические данные DILM → Часть 1

Другие напряжения управлений → 1/55

Аксессуары для DILM → 1/44

PKZM, DILM

Номинальные параметры двигателя				Диапазон уставок	
Мощность	Номинальный ток	Номинальный ток КЗ	Номинальный ток КЗ	Расцепитель перегрузки	Расцепитель КЗ
AC-3 380 В 400 В 415 В 230 В 240 В <i>P</i>	400 В	380 – 415 В, Тип координации "1"	380 – 415 В, Тип координации "2"	I_r	I_{rm}
	I_n	I_q	I_q		
кВт	А	кА	кА	А	А

PKZM0 и DILM

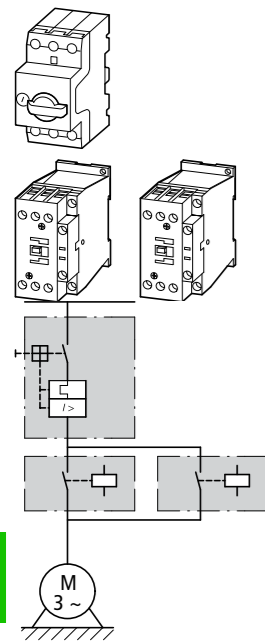

0.06	0.21	150	50	0.16...0.25	3.5
0.09	0.31	150	50	0.25...0.4	5.6
0.12	0.41	150	50	0.4...0.63	8.82
0.18	0.6				
0.25	0.8	150	50	0.63...1	14
0.37	1.1	150	50	1...1.6	22.4
0.55	1.5				
0.75	1.9	150	50	1.6...2.5	35
1.1	2.6	150	50	2.5...4	56
1.5	3.6				
2.2	5	150	50	4...6.3	88.2
3	6.6	150	50	6.3...10	140
4	8.5				
5.5	11.3	50	50	8...12	168
7.5	15.2	50	50	10...16	224
11	21.7	50	50	20...25	350
15	29.3	50	50	25...32	448

PKZM4 и DILM

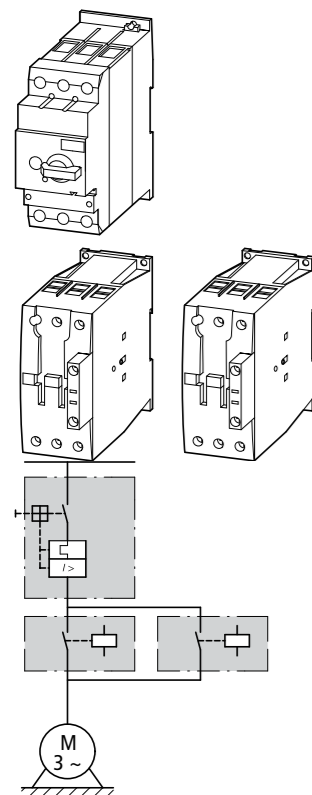



5.5	11.3	50	50	10...16	224
7.5	15.2				
11	21.7	50	50	20...25	350
15	29.3	50	50	25...32	448
18.5	36	50	50	32...40	560
22	41	50	50	40...50	700
30	55	50	50	50...58	812
34	63	50	50	55...65	882

PKZM, DILM

Автомат защиты двигателя Тип	Контактор Тип координации "1" Тип	Контактор Тип координации "2" Тип	Примечания
PKZM0-0,25	2 × DILM7-...(...)	2 × DILM7-...(...)	<p>Пусковая комбинация состоит из контактора, автоматического выключателя или автоматического выключателя защиты двигателя. Они соответствуют IEC/EN 60947-4.1 и VDE 0660 часть 102. I_q = Номинальный условный ток короткого замыкания.</p> <p>Дополнительная информация Страница Технические данные PKZM0 → Часть 3 Аксессуары для PKZ → 3/8 Технические данные DILM → Часть 1 Другие напряжения управления → 1/55 Аксессуары для DILM → 1/44</p>
PKZM0-0,4	DILM7-...(...)	DILM7-...(...)	
PKZM0-0,63	DILM7-...(...)	DILM7-...(...)	
PKZM0-1	DILM7-...(...)	DILM7-...(...)	
PKZM0-1,6	DILM7-...(...)	DILM7-...(...)	
PKZM0-2,5	DILM7-...(...)	DILM7-...(...)	
PKZM0-4	DILM7-...(...)	DILM7-...(...)	
PKZM0-6,3	DILM7-...(...)	DILM7-...(...)	
PKZM0-10	DILM9-...(...)	DILM17-...(...)	
PKZM0-12	DILM12-...(...)	DILM17-...(...)	
PKZM0-16	DILM17-...(...)	DILM17-...(...)	
PKZM0-25	DILM25-...(...)	DILM25-...(...)	
PKZM0-32	DILM32-...(...)	DILM32-...(...)	
PKZM4-16	2 × DILM17-...(...)	2 × DILM17-...(...)	
PKZM4-25	DILM25-...(...)	DILM25-...(...)	
PKZM4-32	DILM32-...(...)	DILM32-...(...)	
PKZM4-40	DILM40(...)	DILM40(...)	
PKZM4-50	DILM50(...)	DILM50(...)	
PKZM4-58	DILM65(...)	DILM65(...)	
PKZM4-63	DILM65(...)	DILM65(...)	

NZM, DILM

NZM, DILM

Номинальные параметры двигателя			Диапазон уставок	
Мощность	Номинальный ток 400 В	Номинальный ток КЗ 380 – 415 В	Расцепитель перегрузки	Расцепитель КЗ
AC-3 380 В 400 В 415 В				
P	I_n	I_q	I_r	I_{rm}
кВт	А	кА	А 	А 

NZM и DILM

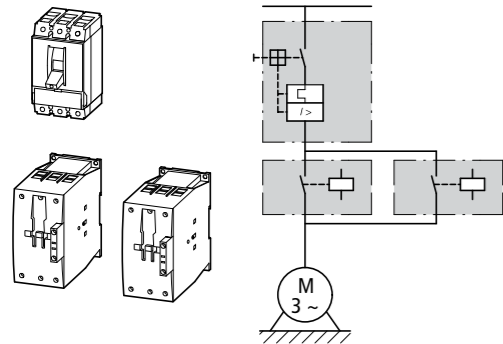

15	29.3	50	25...32	320...448
18.5	36		32...40	320...560
22	41		40...50	400...700
30	55		50...63	504...882
37	68		63...80	640...1120
45	81		80...100	800...1250
55	99			
75	134		125...160	1280...2240
90	161		160...200	1600...2500
110	196			
132	231		175...350	350...4900
160	279			
200	349			
250	437		225...450	450...6300
315	544		275...550	550...7700
400	683		438...875	875...12250
450	750			
500	820			
560	947		700...1400	1400...19600

Автомат защиты
двигателя
ТипКонтактор
Тип координации
"1"

Тип

Контактор
Тип координации
"2"

Тип

Примечание

NZMN1-M32
NZMN1-M40
NZMN1-M50
NZMN1-M63
NZMN1-M80
NZMN1-M100
NZMN2-M160
NZMN2-M200
NZMN3-ME350
NZMN3-ME450
NZMN4-ME550
NZMN4-ME875
NZMN4-ME1400

2 ×

DILM40(...)
DILM40(...)
DILM50(...)
DILM65(...)
DILM80(...)
DILM80(...)
DILM95(...)
DILM115(...)
DILM150(...)
DILM185/22(...)
DILM225/22(...)
DILM250/22(...)
DILM300/22(...)
DILM400/22(...)
DILM500/22(...)
DILM580/22(...)
DILM650/22(...)
DILM750/22(...)
DILM820/22(...)
DILM1000/22(...)

2 ×

DILM80(...)
DILM80(...)
DILM80(...)
DILM80(...)
DILM80(...)
DILM95(...)
DILM115(...)
DILM80(...)
DILM185/22(...)
DILM225/22(...)
DILM250/22(...)
DILM300/22(...)
DILM400/22(...)
DILM500/22(...)

Пусковая комбинация состоит из контактора, автоматического выключателя или автоматического выключателя защиты двигателя.
Они соответствуют IEC/EN 60947-4.1 и VDE 0660 часть 102.
 I_q = Номинальный условный ток короткого замыкания.

Modules NZMH and DILM

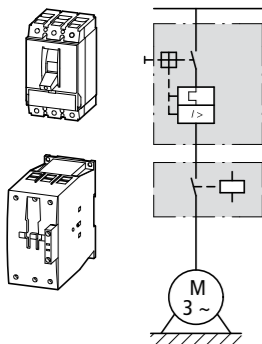

22	41	100.	40 - 50.	400 - 700.
30	55		50 - 63.	504 - 882.
37	68		63 - 80.	640 - 1120.
45	81		80 - 100.	800 - 1250.
55	100		100 - 125.	1000 - 1750.
75	134		125 - 160.	1280 - 2240.
30	55		45 - 90.	90 - 1260.
37	68		45 - 90.	90 - 1260.
45	81		45 - 90.	90 - 1260.
55	100		70 - 140.	140 - 1960.
75	134		70 - 140.	140 - 1960.
90	161		110 - 120.	220 - 3080.
110	196		110 - 120.	220 - 3080.
132	231		175 - 350.	350 - 4900.
160	279		175 - 350.	350 - 4900.
200	349		175 - 350.	350 - 4900.

NZMH2-M50.
NZMH2-M63.
NZMH2-M80.
NZMH2-M100.
NZMH2-M125.
NZMH2-M160.
NZMH2-ME90.
NZMH2-ME90.
NZMH2-ME90.
NZMH2-ME140.
NZMH2-ME140.
NZMH2-ME220.
NZMH2-ME220.
NZMH3-ME350.
NZMH3-ME350.
NZMH3-ME350.

2 ×

DILM80(...).
DILM80(...).
DILM80(...).
DILM95(...).
DILM115(...).
DILM150(...).
DILM80(...).
DILM80(...).
DILM95(...).
DILM115(...).
DILM150(...).
DILM185A/22(...).
DILM225A/22(...).
DILM250/22(...).
DILM300A/22(...).
DILM400/22(...).

2 ×

DILM80(...).
DILM80(...).
DILM80(...).
DILM95(...).
DILM115(...).
DILM150(...).
DILM80(...).
DILM80(...).
DILM95(...).
DILM115(...).
DILM150(...).
DILM185A/22(...).
DILM225A/22(...).
DILM250/22(...).
DILM300A/22(...).
DILM400/22(...).

Пусковая комбинация состоит из контактора, автоматического выключателя или автоматического выключателя защиты двигателя.
Они соответствуют IEC/EN 60947-4.1 и VDE 0660 часть 102.
 I_q = Номинальный условный ток короткого замыкания.



Пускатели для крепления на шины

Пускатели для крепления на шины

Условное обозначение	Номинальные параметры двигателя			Диапазон уставок			Тип Код для заказа	Цена См. прайс-лист	Напряжение управления пускателем 230 В 50 Гц	Тип Код для заказа	Цена См. прайс-лист	Кол-во в упаковке	Автомат защиты двигателя Тип	Контактор Тип	Набор соединителей для пускателя Механический соединительный элемент и электрический контактный модуль Тип	Шинный адаптер Тип	Примечания	
	Мощность	Номинальный ток K3 380 – 415 В 400 В	Номинальный ток K3 380 – 415 В	Расцепитель перегрузки	Расцепитель K3	Тип координации												
AC-3	I_e	I_q																
380 В 400 В 415 В	A	кА																
P	I_e	I_q		I_r	I_{rm}													
кВт	A	кА																

Устройства в сборе PKZ и DIL на адаптере BBA

	0.06	0.21	100	0.16...0.25	3.5	"1", "2"	MSC-D-0,25-M7(230V50HZ)/BBA 102737	MSC-D-0,25-M7(24VDC)/BBA 102964	1 шт	PKZM0-0,25	DILM7-10	PKZM0-XDM12	BBA0-25	Пускатели для прямого пуска (устройства в сборе) состоят из автомата защиты двигателя PKZM0 и контактора DILM. Эти комбинации монтируются на шины. Соединение силовой цепи между автоматом PKZ и контактором осуществляется электрическим контактным модулем. Доп. информация → Часть 3 Тех. данные PKZM0 → 3/8 Аксессуары для PKZ → 3/8 Технические данные DILM → Часть 1 Аксессуары для DILM → 1/44
	0.09	0.31	100	0.25...0.4	5.6		MSC-D-0,4-M7(230V50HZ)/BBA 102738	MSC-D-0,4-M7(24VDC)/BBA 102965		PKZM0-0,4	DILM7-10	PKZM0-XDM12		
	0.12	0.41	100	0.4...0.63	8.82		MSC-D-0,63-M7(230V50HZ)/BBA 102739	MSC-D-0,63-M7(24VDC)/BBA 102966		PKZM0-0,63	DILM7-10	PKZM0-XDM12		
	0.18	0.6	100	0.63...1	14		MSC-D-1-M7(230V50HZ)/BBA 102950	MSC-D-1-M7(24VDC)/BBA 102967		PKZM0-1	DILM7-10	PKZM0-XDM12		
	0.25	0.8	100	1...1.6	22.4		MSC-D-1,6-M7(230V50HZ)/BBA 102951	MSC-D-1,6-M7(24VDC)/BBA 102968		PKZM0-1,6	DILM7-10	PKZM0-XDM12		
	0.37	1.1	100	1.6...2.5	35		MSC-D-2,5-M7(230V50HZ)/BBA 102952	MSC-D-2,5-M7(24VDC)/BBA 102969		PKZM0-2,5	DILM7-10	PKZM0-XDM12		
	0.55	1.5	100	2.5...4	56		MSC-D-4-M7(230V50HZ)/BBA 102953	MSC-D-4-M7(24VDC)/BBA 102970		PKZM0-4	DILM7-10	PKZM0-XDM12		
	0.75	1.9	100	4...6.3	88.2		MSC-D-6,3-M7(230V50HZ)/BBA 102954	MSC-D-6,3-M7(24VDC)/BBA 102971		PKZM0-6,3	DILM7-10	PKZM0-XDM12		
	3	6.6	100	6.3...10	140	"1"	MSC-D-10-M7(230V50HZ)/BBA 102955	MSC-D-10-M7(24VDC)/BBA 102972		PKZM0-10	DILM7-10	PKZM0-XDM12		
	4	8.5	100	6.3...10	140		MSC-D-10-M9(230V50HZ)/BBA 102956	MSC-D-10-M9(24VDC)/BBA 102973		PKZM0-10	DILM9-10	PKZM0-XDM12		
	5.5	11.3	100	8...12	168		MSC-D-12-M12(230V50HZ)/BBA 102957	MSC-D-12-M12(24VDC)/BBA 102974	PKZM0-12	DILM12-10	PKZM0-XDM12	BBA0-32		
	7.5	15.2	50	10...16	224		MSC-D-16-M15(230V50HZ)/BBA 102958	MSC-D-16-M15(24VDC)/BBA 102975	PKZM0-16	DILM15-10	PKZM0-XDM12			
	3	6.6	100	6.3...10	140	"1", "2"	MSC-D-10-M17(230V50HZ)/BBA 102959	MSC-D-10-M17(24VDC)/BBA 102976	PKZM0-10	DILM17-10	PKZM0-XM32			
	4	8.5	100	8...12	168		MSC-D-12-M17(230V50HZ)/BBA 102960	MSC-D-12-M17(24VDC)/BBA 102977	PKZM0-12	DILM17-10	PKZM0-XM32			
	5.5	11.3	100	10...16	224		MSC-D-16-M17(230V50HZ)/BBA 102961	MSC-D-16-M17(24VDC)/BBA 102978	PKZM0-16	DILM17-10	PKZM0-XM32			
	7.5	15.2	50	20...25	350		MSC-D-25-M25(230V50HZ)/BBA 102962	MSC-D-25-M25(24VDC)/BBA 102979	PKZM0-25	DILM25-10	PKZM0-XM32			
	11	21.7	50	25...32	448		MSC-D-32-M32(230V50HZ)/BBA 102963	MSC-D-32-M32(24VDC)/BBA 102980	PKZM0-32	DILM32-10	PKZM0-XM32			
	15	29.3	50											



MSC-R.../BBA

Напряжение управления пускателем
230 В 50 ГцНоминальные параметры
двигателяМощ-
ность

AC-3
380 В
400 В
415 ВНоминаль-
ный ток
400 ВНоминаль-
ный ток
380 – 415 В

Диапазон уставок

Расцепи-
тель
перегрузкиРасцепитель
КЗТип
коорди-
нацииТип
АртикулЦена
См.
прайс-
лист

P

 I_e I_q I_r I_{rm}

кВт

А

кА

А

А

Устройства в сборе PKZ и DIL на адаптере BBA

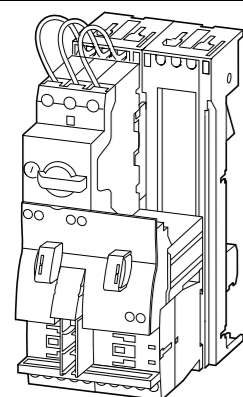

0.06	0.21	100	0.16...0.25	3.5	"1", "2"	MSC-R-0,25-M7(230V50HZ)/BBA 102981
0.09	0.31	100	0.25...0.4	5.6		MSC-R-0,4-M7(230V50HZ)/BBA 102982
0.12	0.41	100	0.4...0.63	8.82		MSC-R-0,63-M7(230V50HZ)/BBA 102983
0.18	0.6	100	0.63...1	14		MSC-R-1-M7(230V50HZ)/BBA 102984
0.25	0.8	100	0.63...1	14		MSC-R-1-M7(230V50HZ)/BBA 102984
0.37	1.1	100	1...1.6	22.4		MSC-R-1,6-M7(230V50HZ)/BBA 102985
0.55	1.5	100	1...1.6	22.4		MSC-R-1,6-M7(230V50HZ)/BBA 102985
0.75	1.9	100	1.6...2.5	35		MSC-R-2,5-M7(230V50HZ)/BBA 102986
1.1	2.6	100	2.5...4	56		MSC-R-4-M7(230V50HZ)/BBA 102987
1.5	3.6	100	2.5...4	56		MSC-R-4-M7(230V50HZ)/BBA 102987
2.2	5	100	4...6.3	88.2	MSC-R-6,3-M7(230V50HZ)/BBA 102988	
3	6.6	100	6.3...10	140	"1"	MSC-R-10-M7(230V50HZ)/BBA 102989
4	8.5	100	6.3...10	140		MSC-R-10-M9(230V50HZ)/BBA 102990
5.5	11.3	100	8...12	168		MSC-R-12-M12(230V50HZ)/BBA 102991
3	6.6	100	6.3...10	140	"1", "2"	MSC-R-10-M17(230V50HZ)/BBA 102992
4	8.5	100	6.3...10	140		MSC-R-10-M17(230V50HZ)/BBA 102992
5.5	11.3	100	8...12	168		MSC-R-12-M17(230V50HZ)/BBA 102993
7.5	15.2	50	10...16	224		MSC-R-16-M17(230V50HZ)/BBA 102994
11	21.7	50	20...25	350		MSC-R-25-M25(230V50HZ)/BBA 102995
15	29.3	50	25...32	448		MSC-R-32-M32(230V50HZ)/BBA 102996

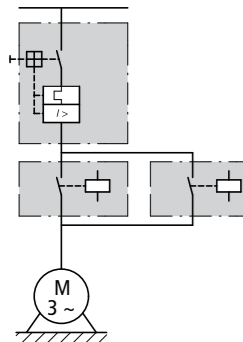
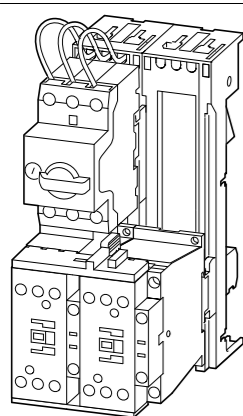

MSC-R.../BBA

Напряжение управления пускателем
24 В DCТип
Код для заказаЦена
См.
прайс-
листКол-во
в
упаков-
кеАвтомат
защиты
двигателя
ТипКонтактор
ТипНабор
соединителей для
реверсивного
пускателяМеханический
соединительный
элемент и
электрический
контактный
модуль
ТипШинный
адаптер
Тип

Примечания

MSC-R-0,25-M7(24VDC)/BBA 102997	1 шт	PKZM0-0,25	2 ×	DILM7-01	PKZM0-XRM12	BBA0R-25	Реверсивные пускатели (устройства в сборе) состоят из автомата защиты двигателя PKZM0 и двух контакторов DILM. Эти пускатели монтируются на шины. Соединение силовой цепи между автоматом PKZ и контакторами осуществляется электрическим контактным модулем. Устройства в сборе комплектуются механической блокировкой, пускатели до 12 А также имеют электрическую блокировку. Дополнительная информация → Страница 3 Технические данные PKZM0 → Часть 3 Аксессуары для PKZ → 3/8
MSC-R-0,4-M7(24VDC)/BBA 102998		PKZM0-0,4					
MSC-R-0,63-M7(24VDC)/BBA 102999		PKZM0-0,63					
MSC-R-1-M7(24VDC)/BBA 103000		PKZM0-1					
MSC-R-1,6-M7(24VDC)/BBA 103001		PKZM0-1,6					
MSC-R-2,5-M7(24VDC)/BBA 103002		PKZM0-2,5					
MSC-R-4-M7(24VDC)/BBA 103003		PKZM0-4					
MSC-R-6,3-M7(24VDC)/BBA 103004		PKZM0-6,3					
MSC-R-10-M7(24VDC)/BBA 103005		PKZM0-10					
MSC-R-10-M9(24VDC)/BBA 103006		PKZM0-10		DILM9-01			
MSC-R-12-M12(24VDC)/BBA 103007		PKZM0-12		DILM12-01			
MSC-R-10-M17(24VDC)/BBA 103008		PKZM0-10		DILM17-01	PKZM0-XM32 + DILM32-XRL	BBA0R-32	Технические данные DILM → Часть 1 Аксессуары для DILM → 1/44
MSC-R-12-M17(24VDC)/BBA 103009		PKZM0-12					
MSC-R-16-M17(24VDC)/BBA 103010		PKZM0-16					
MSC-R-25-M25(24VDC)/BBA 103011		PKZM0-25		DILM25-01			
MSC-R-32-M32(24VDC)/BBA 103012		PKZM0-32		DILM32-01			

MSC-D, MSC-DE, MSC-R

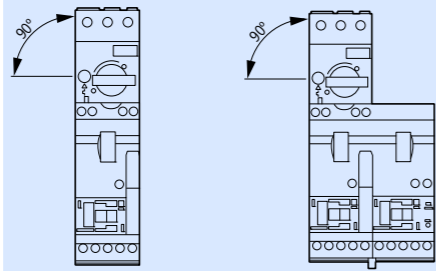
Общая информация	
Нормы и стандарты	IEC/EN 60947-4-1, VDE 0660 UL 508, CSA C 22.2 No. 14 по запросу
Монтажное положение	
Главные контакты	
Допустимое импульсное выдерживаемое напряжение U_{imp}	В 6000
Категория перенапряжения/степень загрязнения	III/3
Номинальное рабочее напряжение U_e	В 230 – 415
Дополнительные технические данные	
Автоматические выключатели РКЗМО, РКЕ	→ Часть 3
Контакты DILM	→ Часть 1

Пускатели



MSC-R

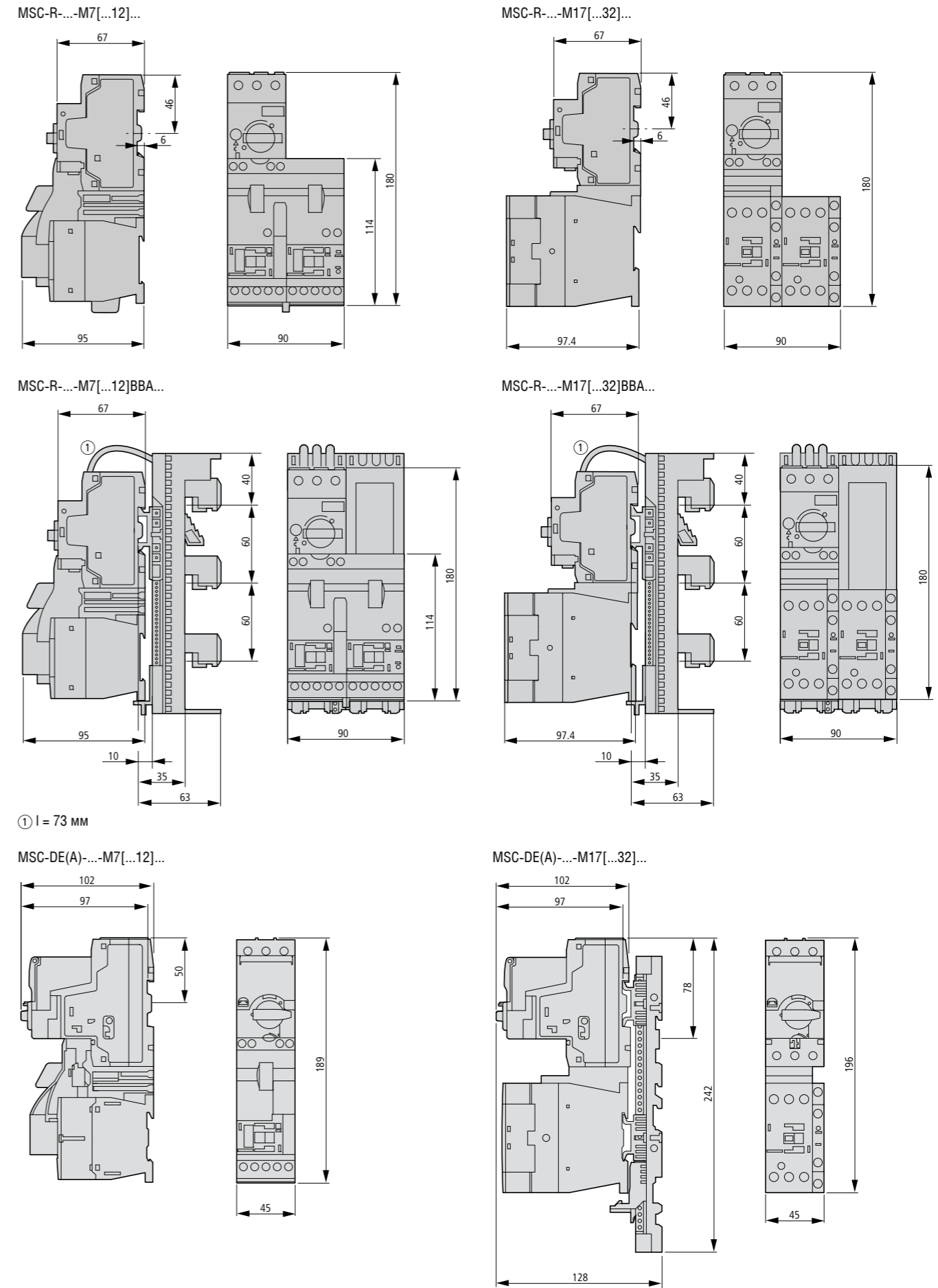

Пускатели

Пускатели



Род тока	Категория	Типовые применения	Нормальные условия эксплуатации						Особые условия эксплуатации					
			Включение			Отключение			Включение			Отключение		
			I_e/U_e	U/U_e	cosφ	I_e/U_e	U/U_e	cosφ	I_e/U_e	U/U_e	cosφ	I_e/U_e	U/U_e	cosφ
Переменный	AC-12	Управление резистивными и полупроводниковыми нагрузками, как вход отоплара	1	1	0,9	1	1	0,9	–	–	–	–	–	–
	AC-13	Управление полупроводниковыми нагрузками с трансформаторными развязками	2	1	0,65	1	1	0,65	10	1,1	0,65	10	1,1	0,65
	AC-14	Управление небольшими электромагнитными нагрузками (макс. 72 ВА)	6	1	0,3	1	1	0,3	6	1,1	0,7	6	1,1	0,7
	AC-15	Управление электромагнитными нагрузками (свыше 72 ВА)	10	1	0,3	1	1	0,3	10	1,1	0,3	10	1,1	0,3
			I_e/U_e	U/U_e	$T_{0,95}$	I_e/U_e	U/U_e	$T_{0,95}$	I_e/U_e	U/U_e	$T_{0,95}$	I_e/U_e	U/U_e	$T_{0,95}$
Постоянный ток	DC-12	Управление резистивными и полупроводниковыми нагрузками, как вход отоплара	1	1	1 мс	1	1	1 мс	–	–	–	–	–	–
	DC-13	Управление электромагнитами	1	1	6 x P ⁴⁾	1	1	6 x P ⁴⁾	1,1	1,1	6 x P ⁴⁾	1,1	1,1	6 x P ⁴⁾
	DC-14	Управление электромагнитами с резисторами в цепи	10	1	15 мс	10	1	15 мс	10	1,1	15 мс	10	1,1	15 мс

Род тока	Категория	Типовые применения	Подтверждение срока службы						Подтверждение коммутационной способности							
			Включение			Отключение			Включение			Отключение				
			I_e [A]	I/I_e	U/U_e	cosφ	I/I_e	U/U_e	cosφ	I_e [A]	I/I_e	U/U_e	cosφ	I/I_e	U/U_e	cosφ
Переменный	AC-1	Неиндуктивные или незначительно индуктивные нагрузки, печи сопротивления	Все	1	1	0,95	1	1	0,95	Все	1,5	1,05	0,8	1,5	1,05	0,8
	AC-2	Асинхронные двигатели с контактными кольцами: пуск, отключение	Все	2,5	1	0,65	2,5	1	0,65	Все	4	1,05	0,65	4	1,05	0,8
	AC-3	Асинхронные двигатели с короткозамкнутыми роторами: пуск; отключение; отключение во время разгона	$I_e \leq 17$	6	1	0,65	1	0,17	0,65	$I_e \leq 100$	8	1,05	0,45	8	1,05	0,45
			$I_e > 17$	6	1	0,35	1	0,17	0,35	$I_e > 100$	8	1,05	0,35	8	1,05	0,35
	AC-4	Асинхронные двигатели с короткозамкнутыми роторами: пуск; торможение противовотоком, реверс, толчковые режимы	$I_e \leq 17$	6	1	0,65	6	1	0,65	$I_e \leq 100$	10	1,05	0,45	10	1,05	0,45
			$I_e > 17$	6	1	0,35	6	1	0,35	$I_e > 100$	10	1,05	0,35	10	1,05	0,35
	AC-5A	Коммутация разрядных ламп								3,0	1,5	0,45	1,5 ²⁾	1,05	0,45	
	AC-5B	Коммутация ламп накаливания								1,5 ²⁾	1,5	2)			2)	
	AC-6A ³⁾	Коммутация трансформаторов														
	AC-6B ³⁾	Коммутация конденсаторных батарей														
	AC-7A	Слабо индуктивные бытовые и схожие нагрузки								1,5	1,5	0,8	1,5	1,05	0,8	
	AC-7B	Бытовые двигательные нагрузки								8,0	1,5	1)	8,0	1,05	1)	
	AC-8A	Коммутация двигателей герметичных холодильных компрессоров с ручным перезапуском перегрузки								6,0	1,5	1)	6,0	1,05	1)	
AC-8B	Коммутация двигателей герметичных холодильных компрессоров с автоматическим перезапуском перегрузки								6,0	1,5	1)	6,0	1,05	1)		
AC-53a	Коммутация двигателей с короткозамкнутыми роторами полупроводниковыми контакторами								8,0	1,5	0,35	8,0	1,05	0,35		
			I_e [A]	I/I_e	U/U_e	L/R мс	I_e/I_e	U/U_e	L/R мс	I_e [A]	I/I_e	U/U_e	L/R мс	I_e/I_e	U/U_e	L/R мс
Постоянный ток	DC-1	Неиндуктивные или незначительно индуктивные нагрузки, печи сопротивления	Все	1	1	1	1	1	1	Все	1,5	1,05	1	1,5	1,05	1
	DC-3	Двигатели параллельного возбуждения: пуск, торможение противовключением, реверс, толчковые режимы, динамическое торможение	Все	2,5	1	1	2,5	1	2	Все	4	1,05	2,5	4	1,05	2,5
	DC-5	Двигатели последовательного возбуждения: пуск, торможение противовключением, реверс, толчковые режимы, динамическое торможение	Все	2,5	1	7,5	2,5	1	7,5	Все	4	1,05	15	4	1,05	15
	DC-6	Коммутация ламп накаливания								1,5 ²⁾	1,05	2)	1,5 ²⁾	1,05	2)	

¹⁾ cosφ = 0,45 для $I_e \leq 100$; cosφ = 0,35 для $I_e > 100$

²⁾ Тестирование должно проводиться без присоединенной лампы накаливания.

³⁾ Данные должны быть взяты из данных тестирования (AC-3 или AC-4) в соответствии с Table VIIb, IEC/EN 60 947-4-1.

⁴⁾ Значение 6 x P получается из эмпирической зависимости, которая подходит для большинства магнитных нагрузок с мощностью P до 50 Вт, т. е. 6 [мс]/[Вт] = 300 [мс]. Нагрузки, потребляющие более 50 Вт, можно принять меньшими нагрузки, соединенными параллельно. Поэтому, 300 мс – максимальное значение, независимо от потребляемой мощности.

I = Ток включения,

I_c = Ток отключения,

I_e = Номинальный рабочий ток,

U = Напряжение,

U_e = Номинальное рабочее напряжение

U_r = Возвращающееся напряжение

$T_{0,95}$ = Время в мс, до того как ток достигнет 95% установившегося значения

$P = U_e \times I_e$ = Номинальная мощность [Вт]

Мощность двигателя	230 В			400 В			500 В			690 В				
	Предохранитель			Предохранитель			Предохранитель			Предохранитель				
	Номинальный ток	Прямой пуск	Y/Δ	Номинальный ток	Прямой пуск	Y/Δ	Номинальный ток	Прямой пуск	Y/Δ	Номинальный ток	Прямой пуск	Y/Δ		
кВт	cosφ	η [%]	A	A	A	A	A	A	A	A	A	A		
0,06	0,7	58	0,37	2	–	0,21	2	–	0,17	2	–	0,12	2	–
0,09	0,7	60	0,54	2	–	0,31	2	–	0,25	2	–	0,18	2	–
0,12	0,7	60	0,72	4	2	0,41	2	–	0,33	2	–	0,24	2	–
0,18	0,7	62	1,04	4	2	0,6	2	–	0,48	2	–	0,35	2	–
0,25	0,7	62	1,4	4	2	0,8	4	2	0,7	2	–	0,5	2	–
0,37	0,72	66	2	6	4	1,1	4	2	0,9	2	2	0,7	2	–
0,55	0,75	69	2,7	10	4	1,5	4	2	1,2	4	2	0,9	4	2
0,75	0,79	74	3,2	10	4	1,9	6	4	1,5	4	2	1,1	4	2
1,1	0,81	74	4,6	10	6	2,6	6	4	2,1	6	4	1,5	4	2
1,5	0,81	74	6,3	16	10	3,6	6	4	2,9	6	4	2,1	6	4
2,2	0,81	78	8,7	20	10	5	10	6	4	10	4	2,9	10	4
3	0,82	80	11,5	25	16	6,6	16	10	5,3	16	6	3,8	10	4
4	0,82	83	14,8	32	16	8,5	20	10	6,8	16	10	4,9	16	6
5,5	0,82	86	19,6	32	25	11,3	25	16	9	20	16	6,5	16	10
7,5	0,82	87	26,4	50	32	15,2	32	16	12,1	25	16	8,8	20	10
11	0,84	87	38	80	40	21,7	40	25	17,4	32	20	12,6	25	16
15	0,84	88	51	100	63	29,3	63	32	23,4	50	25	17	32	20
18,5	0,84	88	63	125	80	36	80	40	28,9	50	32	20,9	32	25
22	0,84	92	71	125	80	41	80	50	33	63	32	23,8	50	25
30	0,85	92	96	200	100	55	100	63	44	80	50	32	63	32
37	0,86	92	117	200	125	68	125	80	54	100	63	39	80	50
45	0,86	93	141	250	160	81	160	100	65	125	80	47	80	63
55	0,86	93	173	250	200	99	200	125	79	160	80	58	100	63
75	0,86	94	233	315	250	134	200	160	107	200	125	78	160	100
90	0,86	94	279	400	315	161	250	200	129	200	160	93	160	100
110	0,86	94	342	500	400	196	315	200	157	250	160	114	200	125
132	0,87	95	401	630	500	231	400	250	184	250	200	134	250	160
160	0,87	95	486	630	630	279	400	315	224	315	250	162	250	200
200	0,87	95	607	800	630	349	500	400	279	400	315	202	315	250
250	0,87	95	–	–	–	437	630	500	349	500	400	253	400	315
315	0,87	96	–	–	–	544	800	630	436	630	500	316	500	400
400	0,88	96	–	–	–	683	1000	800	547	800	630	396	630	400
450	0,88	96	–	–	–	769	1000	800	615	800	630	446	630	630
500	0,88	97	–	–	–	–	–	–	–	–	–	491	630	630
560	0,88	97	–	–	–	–	–	–	–	–	–	550	800	630
630	0,88	97	–	–	–	–	–	–	–	–	–	618	800	630

В таблице приведены нормативные значения для асинхронных двигателей с короткозамкнутыми роторами (1500 об/мин, с внутренним или принудительным охлаждением).

Прямой пуск: макс. пусковой ток: 6 x Номинальный ток; время пуска: 5 с.

Пуск Y/Δ : макс. пусковой ток: 2 x Номинальный ток; время пуска: 15 с.

Для более высоких номинальных токов, пусковых токов и более продолжительных пусков потребуются предохранители большего номинала.

Ваш партнер:

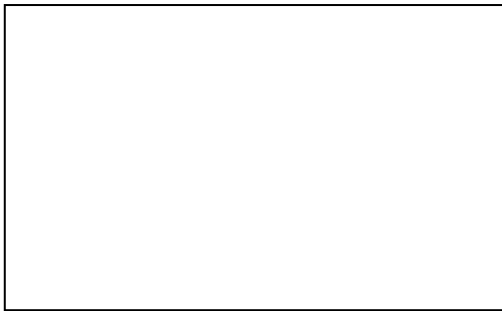

Eaton является мировым лидером в области распределения электроэнергии и защиты электросетей, обеспечения резервного электропитания, автоматизации и контроля, осветительного оборудования и безопасности, конструктивных решений и коммутационных устройств, решений для неблагоприятных и опасных условий эксплуатации, а также инжиниринговых услуг. Компания обладает широкими возможностями по всему миру для решения наиболее критичных задач, связанных с управлением электроэнергией.

Подробная информация о оборудовании и решениях Eaton доступна на сайте www.eaton.ru

Где купить

Контакты дистрибьюторов доступны по ссылке www.eaton.ru/distributors

Техническая поддержка

8-800-555-6060
supportEGmoscow@eaton.com

Представительство Eaton в России

Электротехнический сектор

Центральный округ

107076, г. Москва,
ул. Электrozаводская,
33 стр. 4
Тел.: +7 (495) 981-3770
Факс: +7 (495) 981-3771
RussiaCentral@Eaton.com

Северо-Западный округ

194044, Санкт-Петербург,
Финляндский пр., д.4а,
БЦ «Петровский форт»,
офис 401
Тел.: +7 (812) 611-1064
RussiaNorthWest@Eaton.com

Уральский округ

Тел.: +7 (912) 230-5075
RussiaUral@Eaton.com

Южный округ

Тел.: +7 (918) 896-0253
RussiaSouth@Eaton.com

Представительство Eaton в Казахстане

050057, г. Алматы,
ул. Тимирязева, 42,
Блок 23, офис 211
Тел.: +7 (727) 274-7746
Факс: +7 (727) 269-5451
Kazakhstan@Eaton.com

Компания оставляет за собой право вносить изменения в изделия, в информацию, содержащуюся в данном документе, а также исправлять ошибки и опечатки. Юридической силой обладают только подтверждения заказов и техническая документация Eaton. Фотографии и иллюстрации также не гарантируют конкретной компоновки или функциональности. Их использование в любой форме возможно только с предварительного разрешения компании. Это также касается торговых марок (в частности Eaton, Moeller, Bussmann, CEAG).