



Позиционные выключатели LS-Titan



Позиционные выключатели LS-Titan от Eaton

- Позиционные выключатели LS-Titan

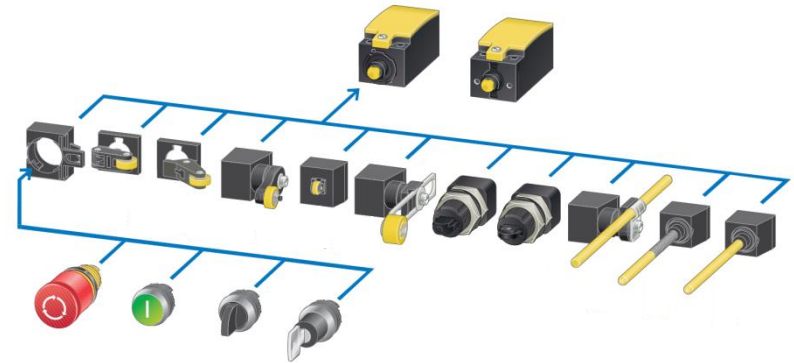

- Позиционные выключатели LS-ZB
Для обеспечения безопасности



- Позиционные выключатели LS-ZBZ
Для обеспечения безопасности



Позиционные выключатели LS-Titan от Eaton

LS-Titan базовые модули + рабочие головки
Металлический/пластиковый корпус

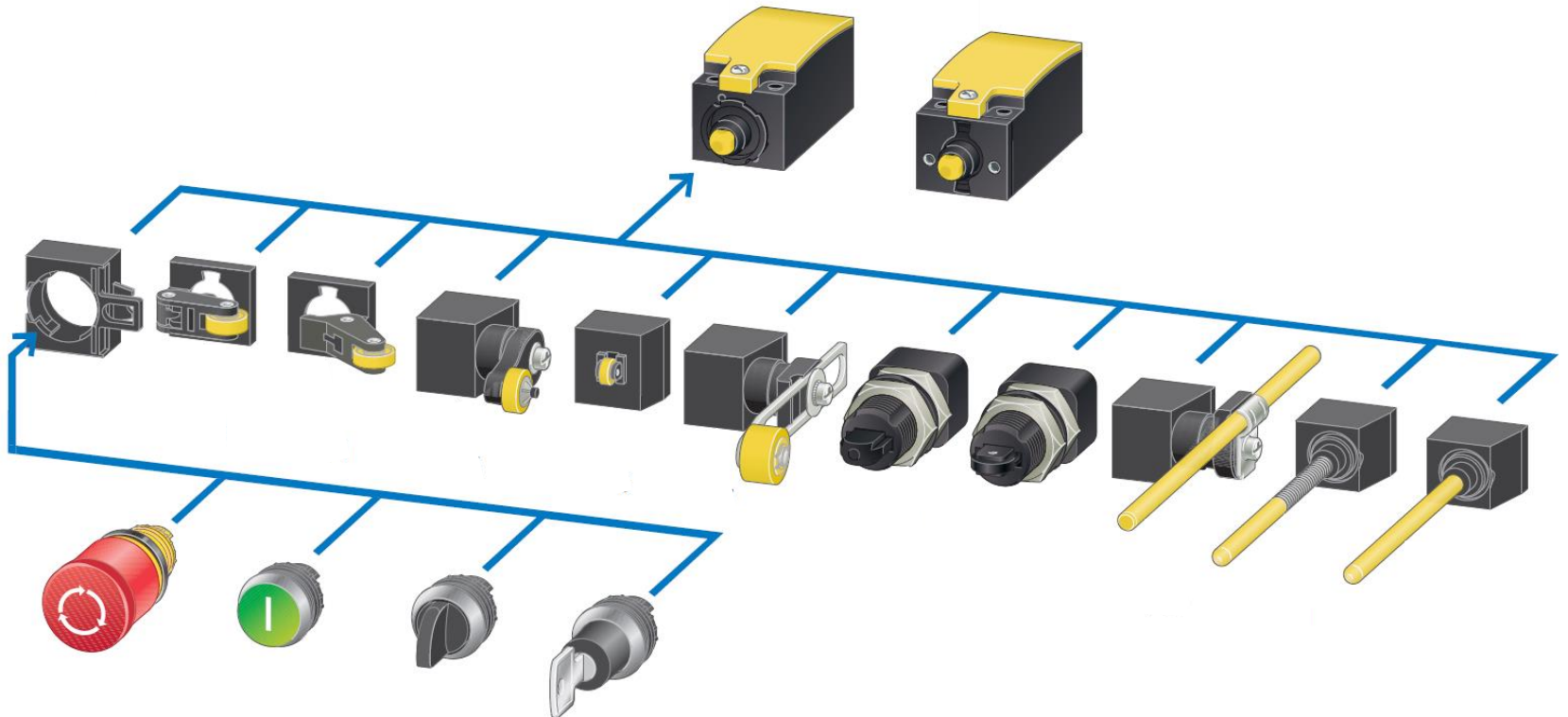

Характеристики LS-Titan



- Модульность
- Класс защиты IP66, IP67
- Желтый или черный корпус

Монтаж LS-Titan



Простая сборка и монтаж

- Рабочие головки могут поворачиваться на 90° для адаптации к направлению работы



Позиционные выключатели LS-Titan



Винтовые зажимы или пружинные (Cage Clamp)



PH1



LS-S...

LS-...

Позиционные выключатели LS-Titan



Позиционные выключатели LS-Titan



D = 18mm
D = 30mm
D = 40mm

Длина настраивается

Стержни



Металл



Пластик



Позиционные выключатели LS-Titan



Для монтажа в корпус или монтажную пластину (M18x1)



Круглый поршень



Роликовый поршень



Позиционные выключатели LS-Titan



Устройства в сборе



Электронные позиционные выключатели LS-Titan LSE



Электронные позиционные выключатели LSE..



LSE-11
Рабочая точка настраивается

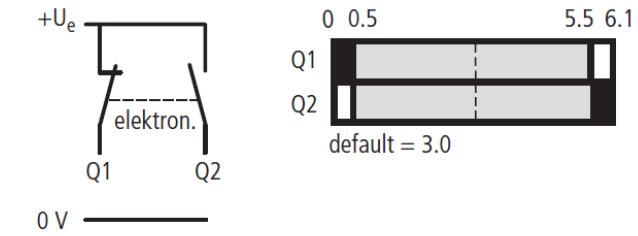

LSE-02
Рабочая точка настраивается

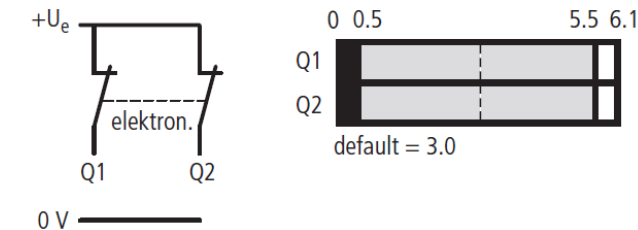

LSE-AU, LSE-AI
Аналоговый выход 0 – 10 В, 4-20 мА

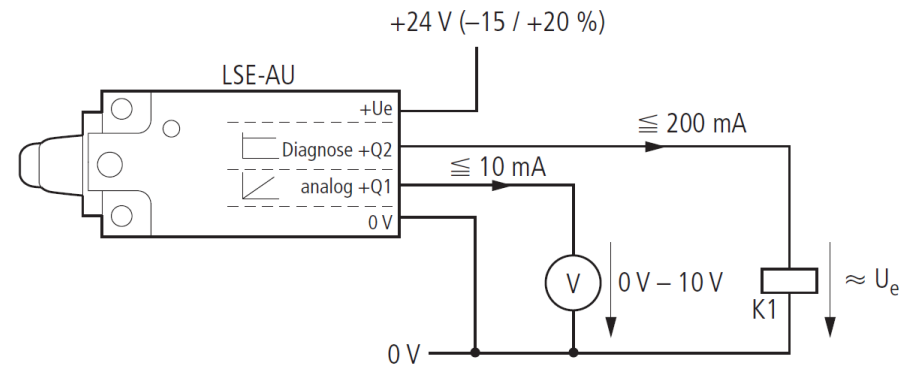
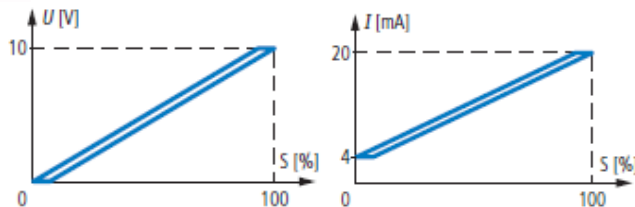

Электронные позиционные выключатели LS-Titan LSE



Настройка рабочей точки

LSE-11, LSE-02

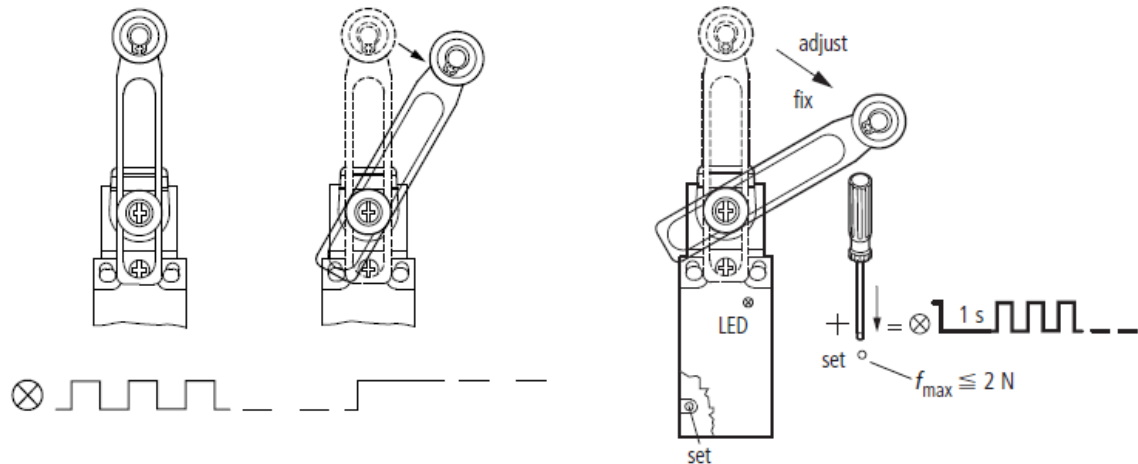

Выключатель безопасности для управления от петель LSR...TS

Для мониторинга поворота двери.



Открытие регистрируется при 5 градусах поворота

Диаграмма переключения

ТИП:

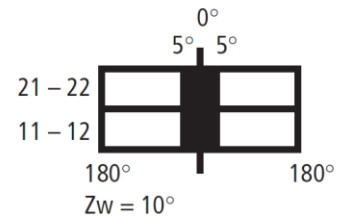
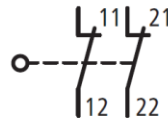
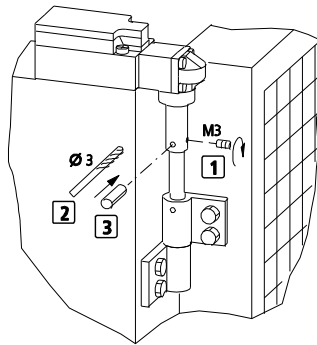

LSR-S02-1-I/TS

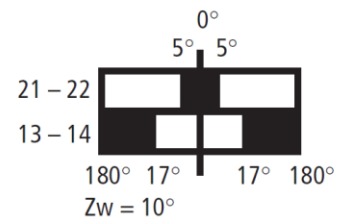
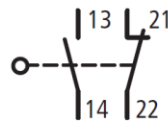

LSR-S11-1-I/TS

Выключатель безопасности LSR...TKG

Для мониторинга крышки



Диаграмма переключения



ТИП:

LSR-S02-1-I/TKG

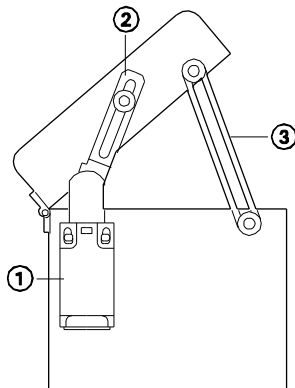
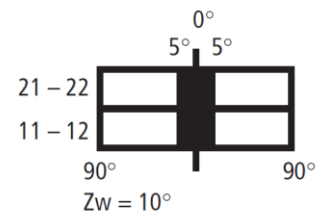
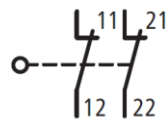
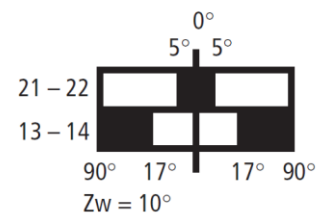
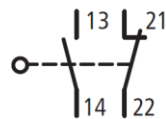

LSR-S11-1-I/TKG

Концевой выключатель безопасности LS...ZB

С отдельным актуатором
(актуатор в комплекте)

Контроль положения двери

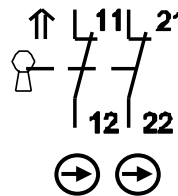
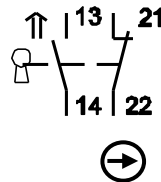

Пружинные клеммы

LS-11-ZB

LS-02-ZB

LS-11S-ZB (контакт мгновенного действия)

Винтовые зажимы

LS-S11-ZB

LS-S02-ZB

LS-S11S-ZB (контакт мгновенного действия)

Концевой выключатель безопасности LS...ZBZ

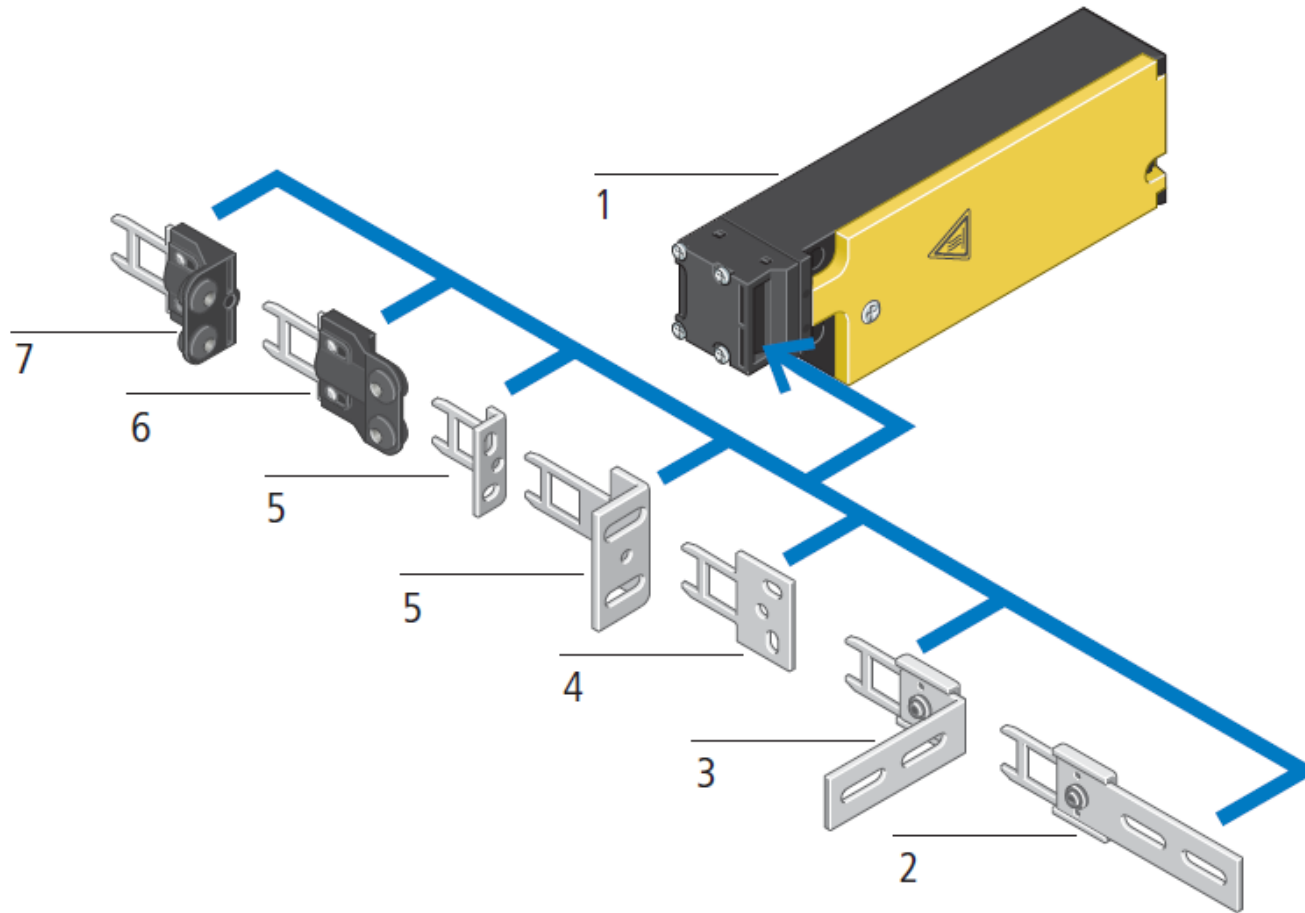

Концевой выключатель безопасности LS...ZBZ

С отдельным актуатором
(актуатор заказывается отдельно)

Блокировка двери

Пружинная и магнитная блокировка

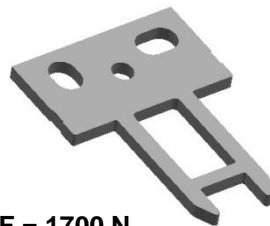

F = 1700 N
LS-XG-ZBZ



F = 1700 N
LS-XW-ZBZ

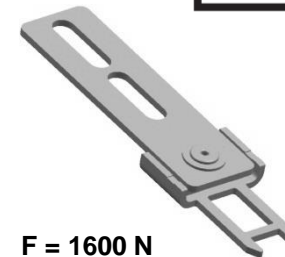

F = 1600 N
LS-XFG-ZBZ

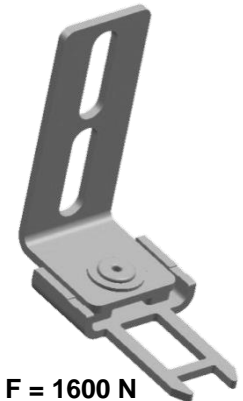

F = 1600 N
LS-XF-ZBZ



F = 1200 N
LS-XNW-ZBZ

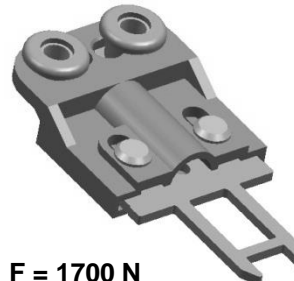

F = 1700 N
LS-XNG-ZBZ

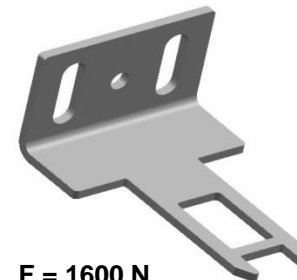

F = 1600 N
LS-XWA-ZBZ

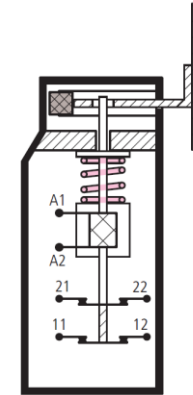

EATON

Powering Business Worldwide