

# УСТАНОВКА

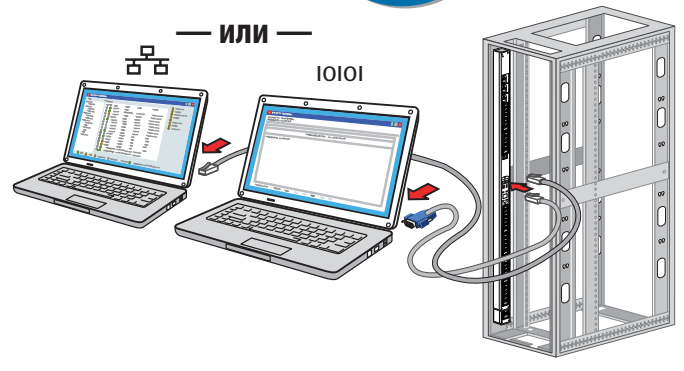

Во время установки отсоедините ePDU. До начала установки прочтите и усвойте содержание инструкций по технике безопасности.

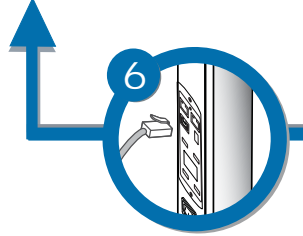
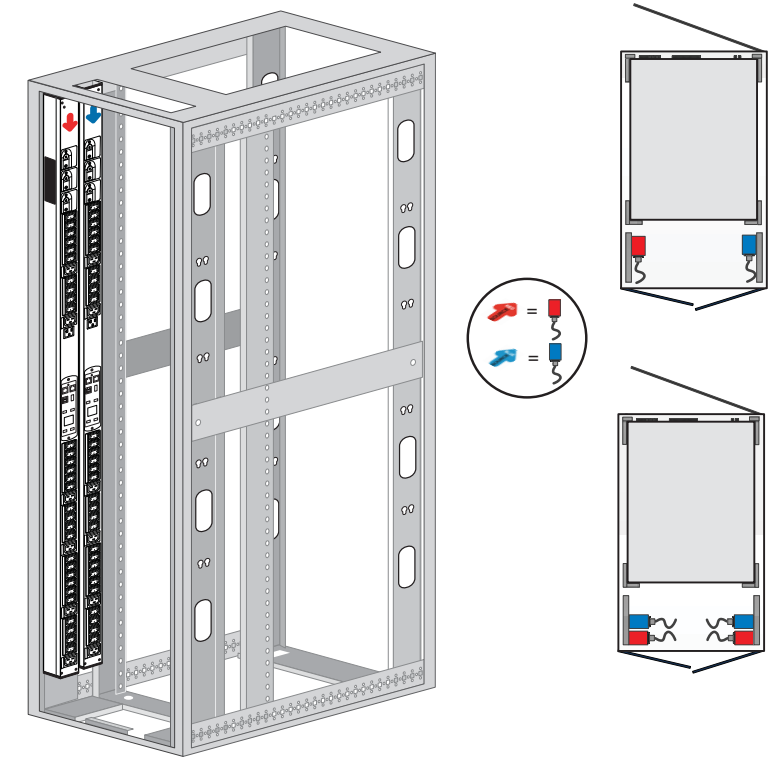
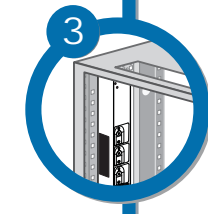
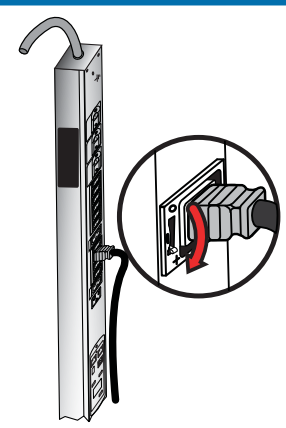
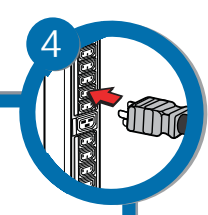
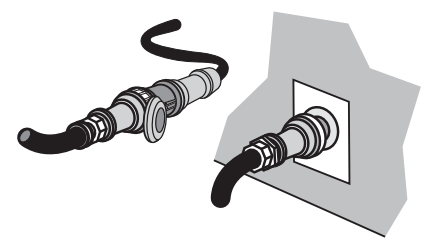
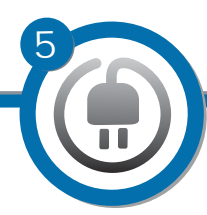
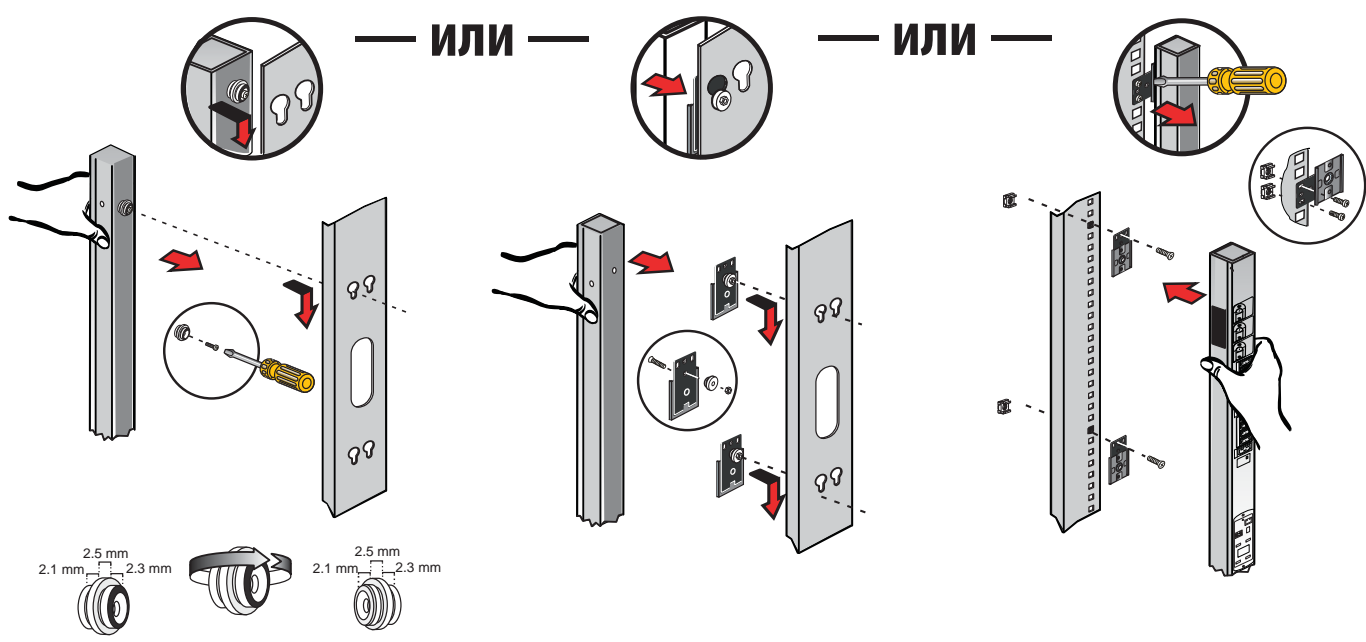
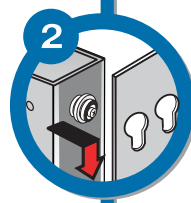
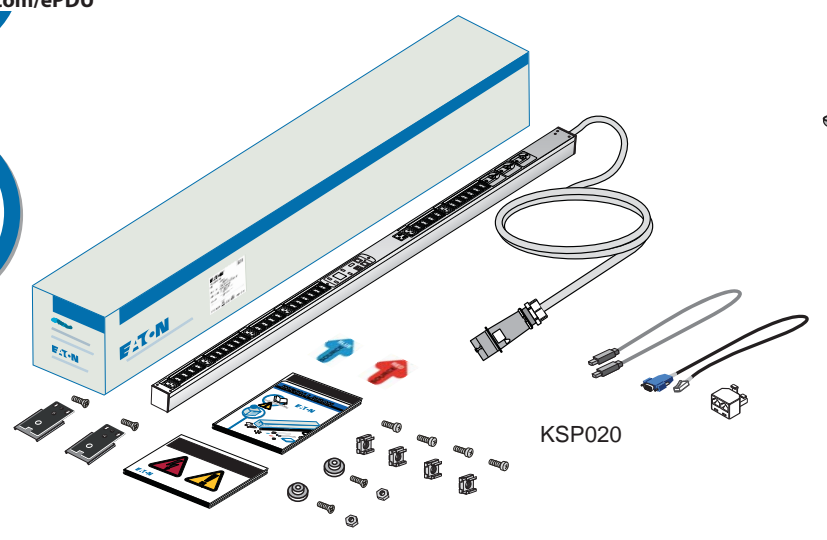
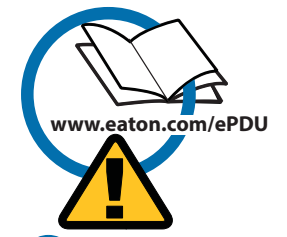

До начала использования данного оборудования прочтите и усвойте содержание руководства по эксплуатации.

# СЕТЕВОЕ ПОДКЛЮЧЕНИЕ

## УПРАВЛЕНИЕ СВЯЗЬЮ

Некоторые изделия для распределения питания Eaton ePDU G3 оснащены внутренним модулем для управления и контроля сети (eNMC) ePDU, который управляет интерфейсами связи ePDU. Базовую конфигурацию сетевого интерфейса необходимо выполнить до получения доступа к пользовательскому веб-интерфейсу или интерфейсу командной строки (CLI) и его использования. В данном вкладыше описан порядок настройки параметров eNMC и включения модуля.

Группы из нескольких моделей Eaton ePDU G3 можно одновременно сконфигурировать и обновить их встроенное программное обеспечение с помощью утилиты Eaton Intelligent Power Manager (IPM). Программное обеспечение IPM можно получить бесплатно не более чем для 10 устройств.

## СИДЫ СОСТОЯНИЯ СВЯЗИ

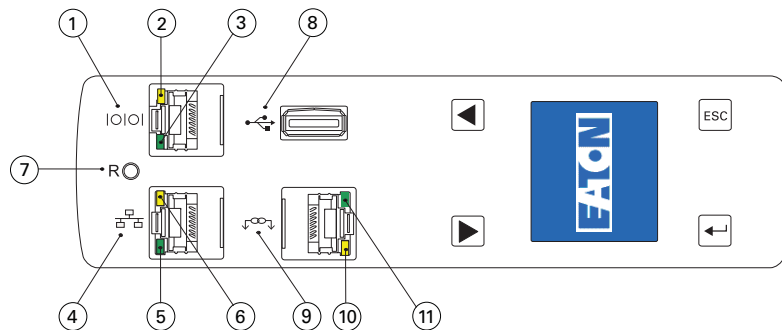

На передней панели блока ePDU расположены порты для связи и мониторинга, светодиодные индикаторы состояния и кнопки управления. В следующей таблице описаны порты и связанные с ними светодиодные индикаторы.

Номер пункта на схеме	Описание
1	Последовательный порт или порт датчика измерения параметров окружающей среды (EMP)
2	Желтый СИД последовательного порта/порта EMP: Статус состояния и работы RS-232 <b>OFF (ВЫКЛ):</b> датчик EMP не подключен <b>МИГАЕТ:</b> датчик EMP подключен
3	Зеленый СИД последовательного порта/порта EMP: статус связи ePDU <b>OFF (ВЫКЛ):</b> выполняется запуск ePDU <b>МИГАЕТ:</b> модуль eNMC работает
4	Порт Ethernet 10/100 Base-T
5	Зеленый СИД порта Ethernet: состояние скорости передачи данных при работе <b>OFF (ВЫКЛ):</b> Порт работает на скорости 10 Мбит/с <b>ON (ВКЛ):</b> Порт работает на скорости 100 Мбит/с
6	Желтый СИД порта Ethernet: состояние передачи и подключения <b>OFF (ВЫКЛ):</b> блок ePDU не подключен к сети <b>ON (ВКЛ):</b> блок ePDU подключен к сети, активность отсутствует <b>МИГАЕТ:</b> выполняется прием или отправка данных через порт (активна передача данных)
7	Кнопка сброса <b>Примечание.</b> Для перезапуска eNMC вставьте зонд, после чего нажмите и удерживайте кнопку в течение 3 секунд (или до выключения ЖКД). Подача питания на розетке при этом не прекращается.
8	Порт USB: Используется для обновления встроенного программного обеспечения <b>Примечание.</b> Дальнейшие сведения см. в руководстве по эксплуатации Eaton ePDU G3.
9	Порт для шлейфового подключения
10	Желтый СИД порта для шлейфового подключения: Статус активности передачи данных <b>МИГАЕТ:</b> блок ePDU передает данные
11	Зеленый СИД порта для шлейфового подключения: назначение ролей в коммуникационном протоколе <b>ON (ВКЛ):</b> Устройство <b>МИГАЕТ:</b> Хост

## НАСТРОЙКА СВЯЗИ ПО СЕТИ

При сетевом подключении автоматически выполняется получение IP-адреса по динамическому протоколу конфигурации хоста (DHCP), если таковой доступен в сети. Если протокол DHCP включен, но сервер DHCP недоступен, блок eNMC вернется к последнему использованному IP-адресу. В качестве альтернативы можно задать статический IP-адрес с использованием либо меню на ЖКД, либо интерфейса командной строки последовательного соединения (CLI).

Кроме того, можно соединить до четырех блоков ePDU с помощью порта для шлейфового подключения и разветвителя RJ-45 (поставляется). Таким образом можно обеспечить обмен данными между несколькими блоками ePDU с использованием одного порта Ethernet. Подробные инструкции см. в руководстве по эксплуатации Eaton ePDU G3. Руководство по эксплуатации можно посмотреть онлайн по адресу: <http://www.eaton.com/ePDU>

Настройками по умолчанию являются следующие: DHCP: **Включено** IP-адрес: **192.168.123.123** Маска подсети: **255.255.255.0** Шлюз: **192.168.123.1** Имя пользователя: **admin** Пароль: **admin**

## НАСТРОЙКА С ИСПОЛЬЗОВАНИЕМ ЖКД — DHCP

1. В поставляемом блоке ePDU функция DHCP включена по умолчанию.
2. Выполните подключение к сети, в которой есть сервер DHCP, и подождите 20 секунд.
3. Полученный IP-адрес отображается на главном экране ЖКД.



## НАСТРОЙКА С ИСПОЛЬЗОВАНИЕМ ЖКД — СТАТИЧЕСКИЙ IP-АДРЕС

**1**  
Выключение DHCP

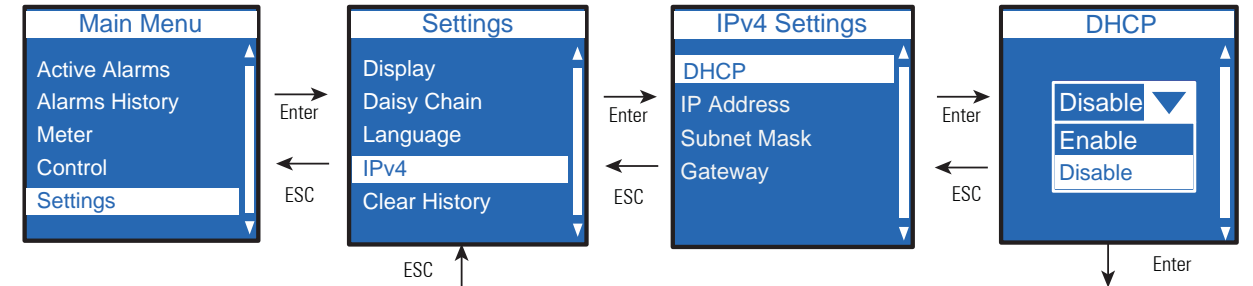

**2**  
Установка статического IP-адреса

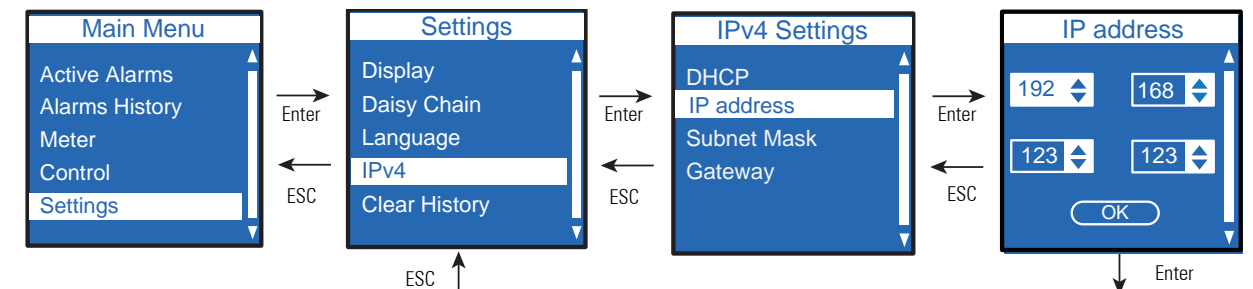

**3**  
Сброс и применение

Подождите 10 секунд. Для перезапуска eNMC и применения новых настроек используйте кнопку сброса.

## НАСТРОЙКА С ИСПОЛЬЗОВАНИЕМ ПОСЛЕДОВАТЕЛЬНОГО СОЕДИНЕНИЯ — СТАТИЧЕСКИЙ IP-АДРЕС

Используйте поставляемый кабель для последовательной связи RJ45-на-DB9. Если компьютер не оснащен соединителем DB9 (RS-232), можно отдельно приобрести адаптер с USB на RS-232. Получите доступ к интерфейсу CLI, используя программу для эмуляции терминала, например HuregTerminal®, PuTTY или TeraTerm. Для конфигурации последовательного порта с помощью выбранной программы для эмуляции терминала используйте следующие настройки:

Битов в секунду: **9600** Биты данных: **8** Четность: **Нет** Биты останова: **1** Управление потоком: **Нет**

После установления последовательного подключения выполните следующие действия

1. В окне сеанса эмулятора терминала после отображения запроса на вход в систему введите имя пользователя по умолчанию (**admin**). Например:  
Введите логин: **admin**  
Введите пароль:
2. Введите **admin** (по умолчанию) при запросе пароля. Нажмите **Enter**.
3. В интерфейсе CLI команда **get** используется для возврата значения настройки, а команда **set** — для изменения значения настройки. Например:  
`PDU#0>set System.Network.DHCP 0`  
`PDU#0>get System.Network.DHCP 0`
4. Введите `set System.Network.DHCP 0` и нажмите **Enter** для изменения значения (0 = выключено и 1 = включено). Например:  
`PDU#0>set System.Network.DHCP 0`  
`0`

5. Задайте IP-адрес, используя значение, предоставленное системным администратором.  
`PDU#0>set System.Network.IPAddress xxx.xxx.xxx.xxx`  
`xxx.xxx.xxx.xxx`
6. При необходимости укажите маску подсети, используя значение, предоставленное системным администратором.  
`PDU#0>set System.Network.IPMask 255.255.yyy.yyy`  
`255.255.yyy.yyy`
7. Задайте сетевой шлюз, используя значение, предоставленное системным администратором.  
`PDU#0>set System.Network.IPGateway zzz.zzz.zzz.zzz`  
`zzz.zzz.zzz.zzz`
8. Подождите 10 секунд. Для перезапуска eNMC и применения новых настроек используйте кнопку сброса.

Note: Альтернативные указания по получению доступа к CLI с использованием протокола Telnet см. в *руководстве по эксплуатации Eaton ePDU G3*. Руководство по эксплуатации можно посмотреть онлайн по адресу: <http://www.eaton.com/ePDU>